

Siber



CATÁLOGO TARIFA 2023
SISTEMAS DE VENTILACIÓN

Categorías Siber

Soluciones para cada
tipo de proyecto



Esta categoría cuenta con los estándares técnicos más altos en sistemas de ventilación y servicios.



Óptima relación calidad / precio en sistemas de ventilación y servicios.



Es la opción más económica para que el precio no sea una barrera.

Nuestras sedes



SEDE CENTRAL

OFICINAS CENTRALES
CENTRO LOGÍSTICO - SHOWROOM
FÁBRICA - CENTRO FORMACIÓN

APDO. DE CORREOS N. 9
C/ CAN MACIA N. 2 08520
LES FRANQUESES DEL VALLÈS.
BARCELONA-ESPAÑA



INNOVATION CENTER

CENTRO LOGÍSTICO
FÁBRICA - CENTRO I+D+I
DEMOLAB ACADÉMICO/PRÁCTICO
PARA PROFESIONALES

C/ DE PORTUGAL, 18
08520 LES FRANQUESES DEL VALLÈS.
BARCELONA-ESPAÑA



CENTRO LOGÍSTICO Y DE FORMACIÓN

OFICINAS - CENTRO LOGÍSTICO
SHOWROOM - CENTRO FORMACIÓN

C/ JACINTO BENAVENTE, N. 5 NAVE 3
28850 TORREJÓN DE ARDOZ. MADRID-ESPAÑA



EMPRESA, SISTEMAS, SERVICIOS Y NORMATIVA

Los primeros en fabricar todo el sistema completo en España

VENTILACIÓN RESIDENCIAL

VMC Simple Flujo Autorregulable



SIBER SF ECO AUTO
Página 74

SIBERVENT M
Página 78



SIBERCRIT BC
Página 80

SIBERCRIT EZ
Página 84

VMC Simple Flujo Higrorregulable



SIBER SF ECO HIGRO/HIGRO+
Página 98

HIGROVENT
Página 100



SIBERCRIT EC PC
Página 102

SIBERVENT BBC2
Página 106

VMC Doble Flujo



SIBER DF EVO
SIBER DF EVO PR
Página 142

SIBER DF OPTIMA
Página 148

SIBER DF BASIC
Página 154



SIBER DF SKY 3
Página 160

SIBER DF EXCELLENT
Página 164

SIBER DF AIR 2
Página 172

VENTILACIÓN TERCIARIO

VMC Simple Flujo



SIBERCRIT EC PC
Página 214

SIBERCRIT EZ
Página 216

SIBERCRIT BC
Página 218

SIBERCRIT ACUSTIC
Página 220

VENTILACIÓN GARAJES



SIBERPARK CA PREMIUM
Página 250

SIBERPARK CA PREMIUM
Página 252

SIBERPARK CE PREMIUM
Página 254

SIBERPARK CE PREMIUM
Página 256

SIBERPARK HO
Página 258

SIBERPARK HOA
Página 260

REDES DE VENTILACIÓN (Conductos y accesorios)

Siber® Safe Fix Siber® Pure Safe Fix

Página 287



Termoplástico estándar

Página 301



Siber® Pure Air

Página 315



BOCAS Y ENTRADAS

Bocas Autorregulables



SIBER BE
Página 362



Entradas Autorregulables



SIBER EA ISOL
Página 364



Bocas Higrorregulables



SIBER BH
Página 366



Entradas Higrorregulables



SIBER EA ISO HY
Página 368



Bocas Insuflación y Extracción Regulables



SIBER AIRY
Página 380



SIBER BLOW
Página 376



SIBER FLOW
Página 370



PROTECCIÓN CONTRA INCENDIOS



SIBER CALY
Página 402

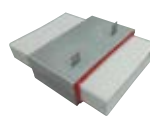

SIBER FW
Página 404



SIBER CPF
Página 406

COCINAS

(Extracción de humos de campanas)

Sistema 150 (90 x 180)
Página 408



Sistema 125 (55 x 220)
Página 408



Sistema 100 (55 x 110)
Página 408



SERVICIO TÉCNICO - SAT

(Planes mantenimiento Equipos de medición)

Instalador Homologado

SAT



TERMÓMETRO ANEMÓMETRO HILO CALIENTE
Página 476



CONO FIBRA DE VIDRIO
Página 476

Mitigación Gas Radón



BATERÍA MIXTA
Página 178



HUMIDIFICADOR
Página 179



PURE INDUCT
Página 180



SIBER AXR RADÓN
Página 192

VMC Descentralizada



SIBER DF RENOVAIR
Página 198



SIBER REC DUO
Página 200

Ventilación Híbrida Controlada



SIBERVENT HÍBRIDO
Página 204

VMC Doble Flujo



SIBERDUO RM
Página 226



SIBERDUO TM
Página 232



SIBERDUO REC HE
Página 236



SIBERPARK HI
Página 262



SIBERPARK CI
Página 264



SIBERPARK CU
Página 266



SIBERJET
Página 268



SIBERJET FLAT
Página 270



SIBERKIT FIRE
Página 272



CUADRO DE CONTROL INTELIGENTE
Página 274

Siber® Air Isolante
Página 331



Metálico Safe Click
Página 339



Metálico Junta G
Página 340



Metálico Estándar
Página 341



Rejillas



SIBER BOREA
Página 374



SIBER RIL
Página 384



SIBER BEIP
Página 386



YGC
Página 390



TMM TMP
Página 392



GAE
Página 393

Bocas Mixtas



SIBER KFB
Página 394

VENTILACIÓN REPARTIDA



SIBER STYLE
Página 418



SIBER AXC
Página 420



SIBER AXTP
Página 422



SIBER MRF
Página 424

DESCATALOGADOS

Página 428

CONDICIONES DE VENTA

Ver final del catálogo

Cómo interpretar el catálogo Siber®

Gama y Familia
Nombre del producto
Categoría de ventilación

GAMA RESIDENCIAL
VMC DOBLE FLUJO

SIBER® DF EVO 1
DF EVO 1 PR (precalentador incorporado)
DF EVO 1 Entálpico



Etiqueta energética en caso de grupos de ventilación

Breve detalle del producto

Dimensiones



Dimensiones

NOVEDAD

PREMIUM®
by Siber



Sellos normativos o de calidad

Foto real del producto

Principales ventajas del producto

VENTAJAS

- Tecnología de ventilación a caudal constante
- By-pass 100% automático
- Purificación del Aire: amplia variedad de filtros
- Bocas orientables, máxima estanqueidad
- Doble desagüe. Desagües orientables
- Instalación rápida y sencilla
- Guías orientables, fijadas con ganchos silentblock
- Funcionamiento silencioso
- 99,9% reciclable
- Instalación horizontal o vertical
- Posición paralela al techo
- Mayor eficiencia energética hasta 95%
- No inclinación para evacuación de condensados
- Control y gestión con conectividad inalámbrica
- Certificado Passivhaus Institute
- APP EVO (necesaria pasarela ethernet)

Ventajas específicas EVO 1
2 soluciones en un mismo equipo:
Versión derecha e izquierda

Ventajas específicas EVO 1 PR
Precalentador incorporado de 600 W

Ventajas específicas EVO 1 Entálpico
Recuperación parcial de la humedad

COMPLEMENTOS CONTROL

MANDO MULTICONTROL INALÁMBRICO	MANDO PULSADOR INALÁMBRICO 4 POSICIONES	SENSOR HUMEDAD INALÁMBRICO	SENSOR CO2 INALÁMBRICO
--------------------------------	---	----------------------------	------------------------

Ver más complementos en la página 116.

Etiqueta energética en caso de grupos de ventilación

Breve detalle del producto

Dimensiones

Sellos normativos o de calidad

Foto real del producto

Principales ventajas del producto

Tecnología
Ventilación mecánica controlada Doble Flujo de caudal constante

Sistema
Individualizado

Proyectos
Obra nueva o reforma

Edificios
Plurifamiliar o unifamiliar

Caudal
máx. 150 m³/h

La altura más reducida del mercado (21cm)

Interpretación de pictogramas y sellos

- 

Vivienda unifamiliar
- 

Vivienda plurifamiliar
- 

Sector terciario
- 

Garajes
- 

Individualizado
- 

Centralizado
- 

Producto certificado PHI
- 

Producto con DIT vigente
- 

Producto certificado TÜV
- 

Cumple la norma CTE
- 

Cumple la norma RITE
- 

Cumple la norma NZEB
- 

Cumple la directiva ErP
- 

Antibacteriano
- 

Máxima estanqueidad y Resistencia mecánica
- 

Máxima estanqueidad y Resistencia mecánica
- 

Categoría Ventilación Premium
- 

Categoría Ventilación Óptimo
- 

Categoría Ventilación Basic

Características técnicas del producto

Pictogramas de aplicación

Índice de familia



PRECALENTADOR (para versión Sber DF EVO 1 PR)

El precalentador protege el núcleo de la unidad de ventilación durante la temporada de frío. La carcasa está hecha de acero recubierto de Al₂Zn, que es altamente resistente a la corrosión. Las resistencias están fabricadas en acero inoxidable AISI304L. Potencia 0,6 kW. Equipado con dion automático de protección regulado a 40°C que evita el sobrecalentamiento.





CARACTERÍSTICAS TÉCNICAS

SIBER® DF EVO 1 / EVO 1 PR / EVO 1 Entálpico					
Tensión de alimentación	230/ 50 Hz				
Grado de protección	IP 40				
Dimensiones (l x h x p)	1000 x 600 x 210 mm				
Diámetro de conexión	Ø 160				
Diámetro de la evacuación de condensados	1/2"				
Peso	24 Kg				
Clase de filtro	Coarse 65% (G4)				
Posición ventilador (de serie)	0	1	2	3	Modo "boost"
Mando multicontrol Inteligente Inalámbrico (opcional)	Máximo				
Caudal de ventilación (m³/h)	30	75	100	140	150

Nivel acústico SIBER® DF EVO 1 / EVO 1 PR / EVO 1 Entálpico						
Caudal de ventilación (m³/h)		50	75	100	140	150
Nivel acústico Lw (A)	Presión estática (Pa)	25	50	50	100	100
	Irradiación caja (dB(A))	24	34	38	44	45
	Conducto de extracción (dB(A))	28	33	39	42	46
	Conducto de insuflación (dB(A))	42	50	53	56	61

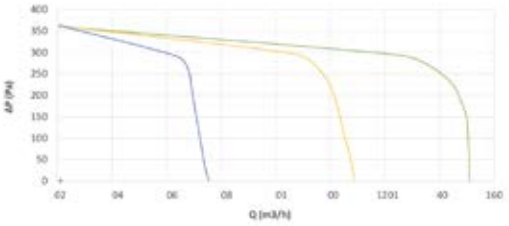
CURVA CARACTERÍSTICA





SIBER® DF EVO 1 ENTÁLPICO

Principio de funcionamiento del recuperador entálpico.

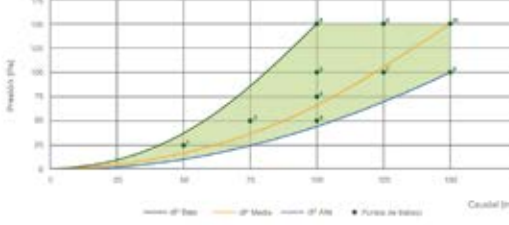

Puntos de trabajo	CAUDAL (m³/h)	PRESIÓN (Pa)	POTENCIA (W)	SFP (W/m³)
1	30	25	1,24	0,41
2	75	50	1,95	0,26
3	100	50	2,58	0,26
4	100	75	2,42	0,24
5	100	100	2,87	0,29
6	100	150	3,70	0,37
7	128	100	3,13	0,24
8	135	150	4,17	0,31
9	150	100	4,14	0,28
10	150	150	5,25	0,35

5

Cómo interpretar el catálogo Siber®

Disponibilidad de stock*:

* El Stock siempre es indicativo y bajo disponibilidad real de los artículos.

STOCK	Descripción
■	Stock disponible. Plazo de entrega: 6 días naturales.
■	No en stock. Plazo de entrega máximo: 10 días naturales.
■	No en stock. Plazo de entrega: entre 11 y 21 días naturales.
■	No en stock. Plazo de entrega entre 22 y 30 días naturales.
■	No en stock. Plazo de entrega + 30 días naturales. Entrega bajo pedido

Tarifa del producto y sus accesorios:

- Referencia
- Código de subfamilia
- Descripción del producto
- PVP

GAMA RESIDENCIAL
VMC DOBLE FLUJO

TARIFA SIBER® DF EVO



REF.	SUBFAMILIA	DESCRIPCIÓN ARTÍCULO	PVP (€/U)	STOCK
DFEV01	G11	GRUPO DOBLE FLUJO SIBER EVO1 RP SIN MANDO 150 M3/H	2.540,65	■
DFEV02	G11	GRUPO DOBLE FLUJO SIBER EVO2 RP SIN MANDO 200 M3/H	2.540,65	■
DFEV01PR	G11	GRUPO DOBLE FLUJO SIBER EVO1 RP PR SIN MANDO 150M3/H	2.830,02	■
DFEV02PR	G11	GRUPO DOBLE FLUJO SIBER EVO2 RP PR SIN MANDO 200M3/H	2.830,02	■
DFEV01ENT	G11	GRUPO DF SIBER EVO1 RP ENT SIN MANDO 150M3/H	3.091,83	■
DFEV02ENT	G11	GRUPO DF SIBER EVO2 RP ENT SIN MANDO 200M3/H	3.091,83	■

COMPLEMENTOS

REF.	SUBFAMILIA	DESCRIPCIÓN ARTÍCULO	PVP (€/U)	STOCK
MANDOS E INTERRUPTORES				
DFFULS4B	G14	MANDO PULSADOR HALAMERICO 4 POSICIONES	140,42	■
DFEVCTRL08	G14	MANDO MULTICTR. INAL. X8 DFEVO 10 CIRROC/HORARIO	205,86	■
DFI3-LCE	G14	INTER. 3 POSIC. EMP. CAJA (SIN IND.FILT.CABLE CONQ)	120,00	■
DFI3	G14	INTER. 3 POSIC. EMP (SIN IND.FILT.CABLE CONQ)	120,58	■
SIFONES DE CONDENSADOS				
DFSYY3	G16	SIFÓN BOLA SECO EVACUACIÓN CONDENSADOS	135,44	■
DFSYP	G16	SIFÓN FLEX. SECO EVACUACIÓN CONDENSADOS	88,37	■
FILTROS				
CATEGORIA PREMIUM				
DFFCA	G27	FILTRO OLORES-CARBONO	68,79	■
DFFG47	G27	FILTRO COMBINADO G4/F7 (COARSE 60% + EPM 10%)	64,33	■
DFFG49	G27	FILTRO COMBINADO G4/F9 (COARSE 60% + EPM 80%)	87,45	■
CATEGORIA OPTIMO				
DFFP9	G27	FILTRO F9 (FIL. ISO EPM 80%)	64,33	■
DFFF7	G27	FILTRO F7 (FIL. ISO EPM 10%)	44,31	■
DFFCA	G27	FILTRO G4 (FIL. COARSE 60%)	38,48	■
CATEGORIA BASIC* *Consultar con el delegado Siber de la zona				
ACCESORIOS				
DFEVOC02	G16	SENSOR CO2 COMUNICACION RF PARA DF EVO 1/2	53,39	■
DFEVOHR	G16	SENSOR HUMEDAD HR COMUNICACION RF PARA DF EVO 1/2	259,11	■
DFEVORFETH	G16	PASARELA COMUNICA RF -ETH (NET APP) EVO 1/2	382,35	■
DFEVORFSA65	G16	PASARELA COMUNICA RF -65485 (MODBUS/KNX) EVO 1/2	285,01	■
DFEVCONNECT	G16	CONNECT MODBUS MASTER KNX CONVERTER DF EVO 1/2	1.056,46	■
DFEVOFA24V	G14	FUENTE ALIMENT. 24V DC EST. (REL DIN 35 DF EVO 1/2	139,79	■
DFREST/N	G16	RESISTENCIA PRE-POST CALENT. CTRL. 1/1h	442,5	■
DFRES0/10V	G16	RESISTENCIA PRE-POST CALENT. CTRL. 0/30v	368,46	■

■ Stock disponible. Entrega 6 días naturales. ■ No en stock. Entrega: máx. 10 días naturales. ■ No en stock. Entrega: entre 11 y 21 días naturales. ■ No en stock. Entrega: entre 22 y 30 días naturales. ■ No en stock. Entrega: + 30 días naturales. Entrega bajo pedido.

Listado de los productos complementarios para conseguir un sistema completo, con sus páginas.

RESIDENCIAL
Doble Push

PRODUCTOS COMPLEMENTARIOS

COMPLEMENTOS GRUPO

SIBER APP EVO* Página 48 	MANDO PULSADOR INALÁMBRICO 4 POSICIONES** Página 184 	MANDO MULTICONTROL INALÁMBRICO** Página 184 	SENSOR HUMEDAD INALÁMBRICO** Página 184 	SENSOR CO2 INALÁMBRICO** Página 184 	SIFONES DE CONDENSADOS Página 184
--	--	---	---	---	---

* Necesaria pasarela de compatibilidad inalámbrica mediante radiofrecuencia (RF).
 ** Necesario el receptor de compatibilidad inalámbrica mediante radiofrecuencia (RF).

FILTROS

CATEGORIA PREMIUM 	CATEGORIA OPTIMO 	CATEGORIA BASIC *Consulte al delegado Siber de su zona.
------------------------------	-----------------------------	---

REDES DE CONDUCTOS

TERMOPLÁSTICO PURE SAFEFIX Página 376 	TERMOPLÁSTICO ESTANDAR Página 390
PURE AIR Página 404 	AIR ISOLANTE Página 422
METÁLICO ESTÁNDAR Página 430 	METÁLICO JUNTA G Página 437
	METÁLICO SAFE CLICK Página 432

BOCAS INSUFLACIÓN/EXTRACCIÓN

BOREA Página 464 	BLOW Página 466 	FLOW Página 460 	AIRY Página 470
--------------------------------	-------------------------------	-------------------------------	-------------------------------

REGULADORES DE CAUDAL

MRR Página 202 	SILENCIADORES ACÚSTICOS Página 202
------------------------------	--

Más modelos de bocas disponibles en la parte "Bocas Insuflación/Extracción regulables" del catálogo.

151

Directiva ErP

Eco-concepción y etiquetado energético

La directiva europea ErP (Energy Related Products), con objetivo hacia la mejora de la eficiencia energética de los aparatos comercializados en Unión Europea para sostener la protección del medioambiente, tiene dos ámbitos con impacto a los sistemas de ventilación:

1. ECO-CONCEPCIÓN - DIRECTIVA 2009/125/CE, que impone valores de rendimientos energéticos mínimos a alcanzar por parte de los aparatos.

El reglamento de eco-concepción relativo a los grupos de ventilación (nº1253/2014) fija las exigencias de rendimiento energético que se aplican a los productos lanzados por los industriales a partir del 1 de enero de 2016. Estas exigencias se vieron reforzadas el 1 de enero de 2018.

2. ETIQUETADO ENERGÉTICO - DIRECTIVA 2010/30/UE, para incitar la compra de productos más eficientes mediante la valorización de la clase energética del aparato (A siendo mejor que G).

El reglamento de etiquetado energético (nº1254/2014) sólo se aplica a los grupos de ventilación destinados al mercado residencial.

Principales exigencias sobre los grupos de ventilación residencial

Exigencias técnicas mínimas	2016	2018
SEC (Consumo de energía específico - nuevo indicador en kWh/m².año. Corresponde a la economía de energía realizada cuando se instala una ventilación mecánica en lugar de una ventilación natural)	< 0 kWh/(m ² .a)	< -20 kWh/(m ² .a)
LWA: nivel de potencia sonora de los grupos sin conductos	< 45 dB(A)	< 40 dB(A)
Motor de multi-velocidades o velocidad variable	Sí	Sí
By-pass en intercambiadores de calor	Sí	Sí
Señal visual de aviso de cambio de filtros	-	Sí

Etiqueta energética

Clase SEC en clima atemperado kWh/m ² .año	
SEC < -42	A+
-42 ≤ SEC < -34	A
-34 ≤ SEC < -26	B
-26 ≤ SEC < -23	C
-23 ≤ SEC < -20	D
-20 ≤ SEC < -10	E
-10 ≤ SEC < 0	F
0 ≤ SEC	G

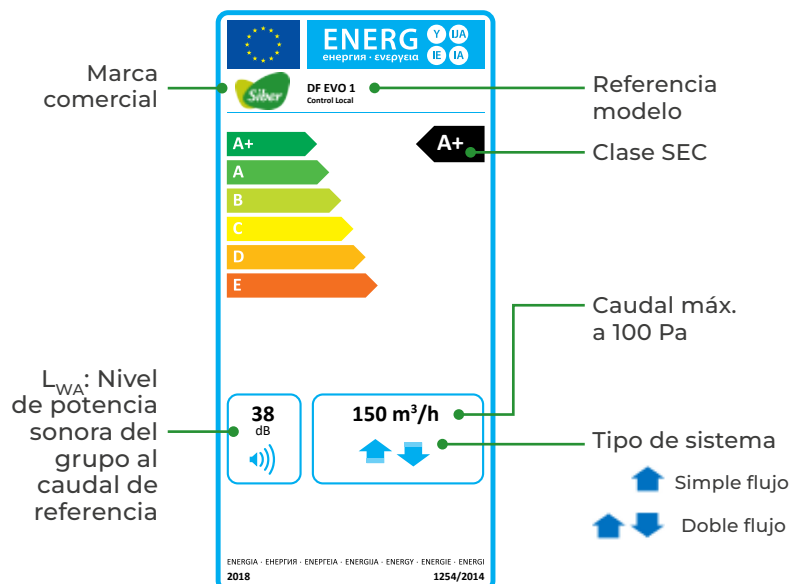

Principales exigencias sobre los grupos de ventilación para instalación colectiva

Exigencias técnicas mínimas	2016	2018
Motor de multi-velocidades o velocidad variable	Sí	Sí
Intercambiador obligatorio en doble-flujo	Sí	Sí
By-pass en intercambiadores de calor	Sí	Sí
Rendimiento del intercambiador η_t		
• Con flujo intermediario	> 63%	> 68%
• Otro intercambiador	> 67%	> 73%
Rendimiento del grupo de simple-flujo η_{vu}		
• P<30 kW	>35%+ 6,2%ln(P)	>42%+ 6,2%ln(P)
• P>30 kW	>56,1%	>63,1%
Señal visual o alarma si filtro > P_{max}	-	sí
SFP_{int} W/(m³/s) para grupos de doble-flujo y simple-flujo con filtro.	< SFP _{int_limit}	
El SFP_{int} corresponde al consumo debido a las pérdidas de carga. Este valor define la relación entre pérdidas de carga de los elementos del grupo y rendimiento del ventilador	Función de: Tipo de intercambiador y eficacia, nominal, filtros	

Ficha de producto

EcoDesign
Siber DF EVO 1

Siber
Ventilación inteligente

Ficha de producto conformidad (UE) nº 1254/2014 (Anexo IV)

Proveedor	Siber Zona S.L.U.			
Modelo	Siber DF EVO 1			
Identificador del modelo del proveedor	Unidades	DF EVO 1	DF EVO 1	DF EVO 1
Clase promedio clase SEC		A	A	A
Consumo específico de energía clima promedio (SEC)	kWh/m³h	39,9	39,7	41,2
Clase eficiencia clase SEC		A+	A+	A+
Consumo específico de energía clima No (SEC)	kWh/m³h	77,9	78,3	80,1
Clase calidad clase SEC		E	E	E
Consumo específico de energía clima calidad (SEC)	kWh/m³h	14,22	14,52	15,24
Tipo de unidad de ventilación		UVR Individual		
Tipo de accionamiento instalado		Control de Velocidad Multi- Respuesta de calor variable		
Tipo de sistema de recuperación de calor		Control de Velocidad Variable		
Eficiencia térmica	%	90	90	90
Caudal máximo	m³/h	123	123	121
Entrada de potencia máxima eléctrica	W	46,9	46,8	46,8
Nivel de potencia acústica (PWA)	dB(A)	39	38	38
Diferencia de referencia	Pa	50	50	50
Potencia específica del ventilador (PEV)	W/m³h	0,209	0,208	0,208
Factor de control y tecnología instalada o destruida a ser instalada		Control Manual	Control Temporal	Control de velocidad electrónica
Teste máximas de fuga (interior y exterior)		1,4	1,4	1,4
Posición y descripción de la advertencia del filtro visual		Advertencia en la pantalla de la unidad o controlador de sala		
Clase anual de consumo de electricidad por área de piso de 100m² (AEC)	kWh/a	536	289	233
Consumo anual de electricidad clima No por área de piso de 100m² (AEC)	kWh/a	842	817	770
Consumo anual de electricidad clima calidad por área de piso de 100m² (AEC)	kWh/a	280	239	188
Ahorro anual de electricidad en clima promedio para un piso de 100m² (AEC)	kWh/a	4582	4598	4630
Ahorro anual de electricidad en clima No para un piso de 100m² (AEC)	kWh/a	8953	8990	9007
Ahorro anual de electricidad en clima calidad para un piso de 100m² (AEC)	kWh/a	2072	2079	2093

IMPORTANTE: Adviertase de que los filtros de aire están presentes para mantener alta la eficiencia energética de la unidad de recuperación, y realizar una limpieza regular y un mantenimiento de reemplazo. Lea las instrucciones en el manual de uso y mantenimiento.

ADVERTENCIA: Siempre asegúrese de usar un filtro. Para saber la efectividad real de su ventilación de recuperación de energía, asegúrese de limpiar la unidad y el poder del filtro y el elemento de intercambio de calor a intervalos regulares. Mire el manual de instrucciones de funcionamiento.

Todas las características técnicas que permiten verificar la conformidad de un producto están agrupadas dentro de una única ficha de producto.

Para las fichas de productos dedicados a la ventilación colectiva y terciaria:

- Uso del grupo (residencial, no residencial), tipo de motor (multi-velocidades o variador de velocidad)
- Tipo de recuperador de calor
- Eficacia térmica
- Caudal nominal, potencia eléctrica, presión con el caudal nominal
- Pérdidas de carga de los componentes internos de ventilación







Para las fichas de productos dedicados a la ventilación residencial:

- Uso del grupo (residencial, no residencial), tipo de motor (multi-velocidades o variador de velocidad)
- Tipo de recuperador de calor
- Eficacia térmica
- Caudal máximo y potencia eléctrica máxima
- Caudal y presión de referencia
- Nivel de potencia acústica
- Valor del SEC y clase energética

Tabla de controles y accesorios equipos Siber®

	VENTILACIÓN MECÁNICA SIMPLE FLUJO AUTORREGULABLE					SIMP
	 NOVEDAD ECO AUTO	 A4II	 SIBERVENT M	 SIBERCRIT EZ	 SIBERCRIT BC	 NOVEDAD ECO HIGRO / HIGRO +
CONTROL	DFI3-LCE	I PV/GV	VAM402	X	X	DFI3-LCE
PURIFICACIÓN DEL AIRE	X	X	X	X	X	X
CALIDAD DEL AIRE	X	X	X	CO ₂ (consultar)	X	CO ₂ HR COV (versión Higro+)
RESISTENCIA AL FUEGO	X	X	X	✓	X	X
CONTROL DE PRESIÓN	X	X	X	X	X	X

	VENTILACIÓN MECÁNICA DOBLE FLUJO					
	 PREMIUM EVO 1 EVO 2	 PREMIUM EVO 1 Entápico EVO 2 Entápico	 PREMIUM NOVEDAD EVO 1 PR EVO 2 PR	 OPTIMO OPTIMA 1 OPTIMA 2	 BASIC BASIC 1 BASIC 2	 SKY 3
CONTROL	DFPULS4B DFEVOCTRL08 DFI3-LCE DFI3	DFPULS4B DFEVOCTRL08 DFI3-LCE DFI3	DFPULS4B DFEVOCTRL08 DFI3-LCE DFI3	DFPULS4B DFI3-LCE DFI3	DFPAB	DFEXCTRLN DFI3-LCE DFI3
PURIFICACIÓN DEL AIRE	DFFCA DFFF7 DFFF9 DFFG4 DFFG4F7 DFFG4F9	DFFCA DFFF7 DFFF9 DFFG4 DFFG4F7 DFFG4F9	DFFCA DFFF7 DFFF9 DFFG4 DFFG4F7 DFFG4F9	DFFCA DFFF7 DFFF9 DFFG4 DFFG4F7 DFFG4F9	DFFF7 DFFG4	DFSK3G4G4 DFSK3G4F7 DFSK3FCAM6
CALIDAD DEL AIRE	DFEVOCO2 DFEVOHR	DFEVOCO2 DFEVOHR	DFEVOCO2 DFEVOHR	X	X	DFEXSKSH DFEX3PCO2
RESISTENCIA AL FUEGO	X	X	X	X	X	X
CONTROL DE PRESIÓN	X	X	X	X	X	X

VENTILACIÓN MECÁNICA A FLUJO HIGORREGULABLE			VENTILACIÓN Terciario		
					
HIGROVENT	BBC2	SIBERCRIT EC PC	SIBERDUO TM	SIBERDUO RM	REC HE
RLS3V RLS3V-E	X	X	X	X	X
X	X	X	Consultar siber@siberzone.es	Consultar siber@ siberzone.es	CAJA PORTAFILTROS F9 F7
X	X	X	CO ₂ (consultar)	CO ₂ (consultar)	CO ₂
X	✓	X	X	X	X
X	✓	✓	Consultar siber@siberzone.es	Consultar siber@ siberzone.es	Opcional

				VENTILACIÓN GARAJES		
						
EXCELLENT 3 EXCELLENT 4 EXCELLENT 45	AIR 2	RENOVAIR	REC DUO 100 REC DUO 150	CENTRÍFUGOS	AXIALES	JET FAN
DFEXSKI4P DFEXCTRLN DFI3-LCE DFI3 DFEXSKI3-LCE DFEXSKI3-LCE DFEXSKI3P	DFAIR2CTRLD	RNVPRINT	CONTROL 2 VELOCIDAD	X	X	X
DFEXFG3G3 DFEXFG3F7 DFEXFCAM6	DFAIR2FG4 DFAIR2FM5 DFAIR2FF7 DFAIR2FF9	RNVRF7	G3	X	X	X
DFEXSKSH DFEX3PCO2	DFAIR2SONT DFAIR2SONTH DFAIR2SONDH DFAIR2SONDP	RNVRCO2 RNVRRHT	X	CO	CO	CO
X	X	X	X	✓	✓	
X	X	X	X	X	X	X

PARTE I EMPRESA Y SERVICIOS

Siber®

Cuida de ti y del medio ambiente



nuestra misión

Siber® provee un conjunto de soluciones de alta eficiencia energética en ventilación eólica y mecánicamente inteligente, mejorando la Salud, Higiene y Confort de las personas, siendo respetuoso con el medio ambiente.



nuestro compromiso

La calidad del aire que las personas respiramos dentro de los edificios, se sustenta con la aportación de los más modernos sistemas de ventilación para el hábitat unifamiliar, plurifamiliar y locales terciarios, eliminando así la presencia de una multitud de contaminantes peligrosos para la salud.

salud

Por las constantes mejoras de la estanqueidad de las viviendas a nivel energético, los edificios ya no respiran y el aire viciado no se expulsa de forma natural. Nuestros sistemas de renovación de aire eliminan este efecto y gracias a la previa filtración atrapan las sustancias nocivas para las personas.

versatilidad

Adaptables a cualquier necesidad dentro del ámbito doméstico (viviendas unifamiliares, adosadas, plurifamiliares, apartamento...), los sistemas Siber® se integran perfectamente a todos los estilos arquitectónicos tanto en edificación nueva como rehabilitación.

confort

La ventilación de confort Siber® permite mantener una calidad del aire interior gracias a la insuflación constante de aire limpio y la extracción del aire viciado, manteniendo durante todo el año un clima atemperado y una higrometría adaptada.



nuestra esencia

Viene marcada por la hoja de ruta de la Agencia Internacional de la Energía para 2050, que analiza las inversiones necesarias para disminuir las emisiones de CO₂ hasta niveles que garanticen no superar los dos grados de calentamiento global, generando el consumo energético en la vivienda una quinta parte de las emisiones de CO₂.

Nuestras sedes



SEDE CENTRAL

OFICINAS CENTRALES
CENTRO LOGÍSTICO
SHOWROOM
FÁBRICA
CENTRO DE FORMACIÓN



INNOVATION CENTER

CENTRO LOGÍSTICO
FÁBRICA
CENTRO I+D+I
DEMOLAB ACADÉMICO-
PRÁCTICO PARA
PROFESIONALES



CENTRO LOGÍSTICO Y DE FORMACIÓN

OFICINAS
CENTRO LOGÍSTICO
SHOWROOM
CENTRO DE FORMACIÓN



SEDE CENTRAL

OFICINAS CENTRALES
CENTRO LOGÍSTICO - SHOWROOM
FÁBRICA - CENTRO FORMACIÓN

APDO. DE CORREOS N. 9
C/ CAN MACIA N. 2 08520
LES FRANQUESES DEL VALLÈS.
BARCELONA-ESPAÑA



INNOVATION CENTER

CENTRO LOGÍSTICO
FÁBRICA - CENTRO I+D+I
DEMOLAB ACADÉMICO/PRÁCTICO
PARA PROFESIONALES

C/ DE PORTUGAL, 18
08520 LES FRANQUESES DEL VALLÈS.
BARCELONA-ESPAÑA



CENTRO LOGÍSTICO Y DE FORMACIÓN

OFICINAS - CENTRO LOGÍSTICO
SHOWROOM - CENTRO FORMACIÓN

C/ JACINTO BENAVENTE, N. 5 NAVE 3
28850 TORREJÓN DE ARDOZ. MADRID-ESPAÑA



El camino

Hacia la eficiencia energética

Previo a 2006

La norma de edificación no considera la eficiencia energética de los edificios dentro de sus requisitos.

La vivienda convencional es poco eficiente y supone altos gastos energéticos.

Vivienda convencional

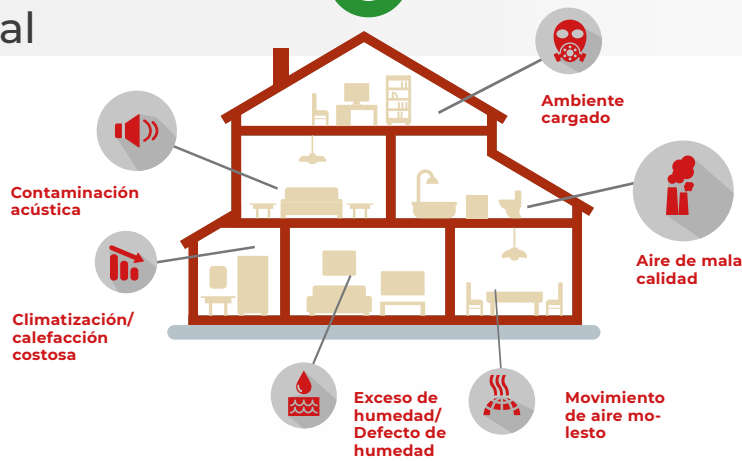

VENTILACIÓN DE CONFORT Siber®

- ✓ Genera **bienestar**
- ✓ Es **respetuoso** con el **medio ambiente** y con la **sociedad**
- ✓ Es **innovador**
- ✓ Es **económico**

Objetivo 2030

- 55% de **emisiones de gases** de efecto invernadero.
- +32% de **fuentes renovables** en el consumo energético.
- + 32,5% de **eficiencia energética**

Acuerdo del Consejo Europeo celebrado en Diciembre de 2020 "Marco 2030"

2006

Aplicación del nuevo CTE que considera la mejora de la eficiencia energética en las viviendas.
Creación de **Siber**, empresa especializada en sistemas de ventilación de simple-flujo autorregulable.



2007-2008

Siber empieza a mejorar su oferta con nuevas tecnologías más eficientes.
Empieza a promover, estudiar y suministrar ventilación de simple flujo higrorregulable



Para empujar el mercado hacia la eficiencia, **Siber** inicia los ensayos para la obtención del DIT del sistema de ventilación higrorregulable junto con el Instituto Eduardo Torroja.

2016

Siber se lanza en el mercado de rehabilitación para ayudar en la mejora de la eficiencia de los edificios antiguos.
Empieza a colaborar de forma estrecha con organismos de referencia del sector



2011-2015

Siber da un paso más hacia sistemas eficientes y lanza sus **sistemas de ventilación doble flujo y pozo canadiense**

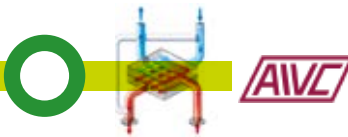

Siber participa en el comité técnico de normalización nacional para la actualización del CTE.
España se une al AIVC con **Siber** como miembro fundador.
Se convierte en el partner de obras de alta eficiencia energética.

2017- 2018

Certificación Passivhaus de sus equipos de Doble Flujo.
Nuevo DIT **Siber** acorde a la revisión del CTE.



2020

Los primeros en desarrollar y fabricar el Sistema de Ventilación **completo** en España



2021

IoT, digitalización de nuestras APPs y procesos, BIM.
Sistema de ventilación integral en edificios con la incorporación de los equipos Siber para garajes.



2023

Desarrollo de la **gama de SF más avanzada del mercado**



2022

Nuevo Innovation Center en Barcelona.
Nuevo Centro Logístico y Formación Siber en Madrid



El hogar ideal

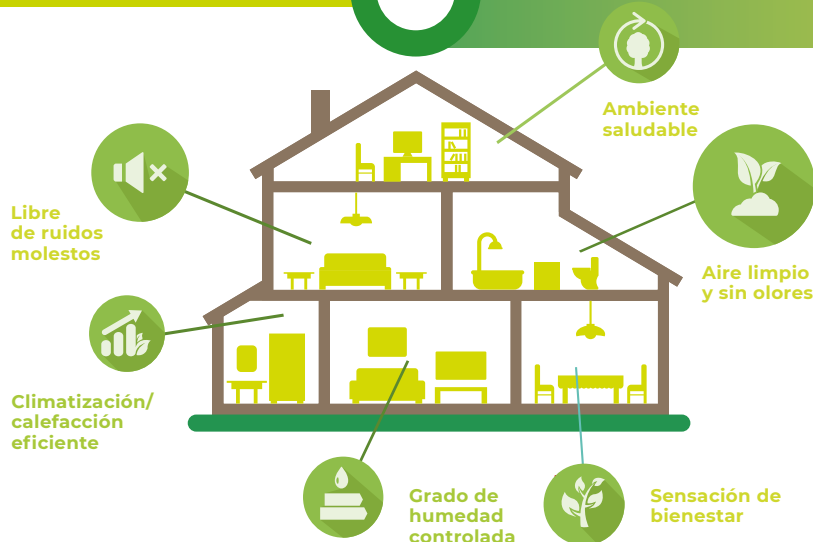

Somos especialistas

En la ventilación eficiente

NUESTROS RETOS

- ✓ Mejora del **confort**
- ✓ **Salud** de las personas
- ✓ **Respeto** al medio ambiente
- ✓ **Ahorro y eficiencia** energética
- ✓ Mediante sistemas **innovadores y eficientes**

PREMIO MEJOR PONENCIA TÉCNICA



+800
JORNADAS
TÉCNICAS
REALIZADAS

+20.000
PROFESIONALES
FORMADOS

+40.000
PROYECTOS
ESTUDIADOS

+5.000
PROYECTOS
SUMINISTRADOS

**SISTEMAS
EFICIENTES
ADAPTADOS
A
CADA OBRA**

COLABORADOR OFICIAL

Colaboramos de forma estrecha con los organismos oficiales y privados, tales como:



Nuestros sellos nos avalan



EQUIPOS



ACREDITACIONES



ESTÁNDARES PASSIVHAUS

Además de desarrollar sistemas de ventilación con equipos doble-flujo certificados Passivhaus, en Siber® hemos conseguido la obtención del certificado Tradesperson del Passivhaus Institute para miembros de nuestro equipo y participamos como formadores en cursos oficiales de Passivhaus. Los miembros de nuestro equipo con el certificado Passivhaus Designer, son capaces de diseñar, calcular y rehabilitar edificios según el estándar Passivhaus.

Servicios 360



En **Siber® Ventilación** estamos presentes en todas las fases de un proyecto de ventilación, apoyando y asesorando a todos los profesionales involucrados, desde la fase inicial hasta el post-venta. Nuestro objetivo es garantizar que cada proyecto estudiado se lleve a cabo con total garantía, seguridad y profesionalidad. Todos nuestros departamentos están involucrados en dar el mejor servicio posible a cada profesional del sector.

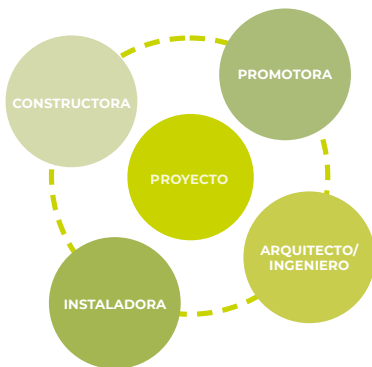

BREEAMers

Siber® Ventilación es miembro BREEAMer, compartimos los valores de construcción sostenible, implicándonos de forma activa en el sector y formando parte como miembros del consejo asesor en BREEAM.

MIEMBRO CONSULTORÍA TÉCNICA

Somos consultores técnicos de Asprima, estamos involucrados en el proyecto que nos brinda la posibilidad de responder consultas técnicas sobre materiales o sistemas en su implantación.



MIEMBRO FUNDADOR

También somos miembro fundador del AIVC España y formamos parte de la plataforma europea TightVent.



Siber Academy



En **Siber®** aportamos y compartimos nuestro conocimiento como experto en la ventilación eficiente. En todo el territorio, formamos mediante Jornadas Técnicas a arquitectos, ingenieros, aparejadores e instaladores.

Presentamos los cambios normativos y sus impactos, herramientas digitales para la prescripción, la digitalización en la edificación, así como nuevas soluciones de ventilación que responden a los nuevos requisitos de eficiencia energética en los edificios.

JORNADAS TÉCNICAS EN COLEGIOS OFICIALES DE ARQUITECTURA E INGENIERIA

JORNADAS TÉCNICAS ESPECÍFICAS A INSTALADORES

FORMACIÓN CONTINUA A INSTALADORES HOMOLOGADOS SIBER (IHXS)

FORMACIONES EN CURSOS PASSIVHAUS TRADESPERSON

+100
JORNADAS
CADA AÑO

Instalador
Homologado



NUESTROS SHOWROOMS EN CONTINUAS FORMACIONES



SHOWROOM MADRID
Centro Logístico y Formación Siber

SHOWROOM BARCELONA
Sede Central Siber

Referentes en formación al profesional

Tu formación, nuestra meta

Conecta y empieza ya tus formaciones online

Desde nuestra plataforma de formación Siber Academy, accederás a todas las formaciones on-line, pudiendo certificarte. Además, podrás inscribirte a próximos Webinars en directo y visualizar el repositorio de grabaciones ya realizadas.



- Programación de webinars en directo.
- Grabaciones de webinars realizados.
- Mesas redondas con expertos del sector.
- Cursos específicos.
- Amplia gama de temáticas.
- Más de 12.000 profesionales formados.
- Colaboraciones con instituciones de referencia y expertos independientes.



<https://academy.siberzone.es/>



Descubre BIM Siber Involved ¿QUÉ NOS PERMITE?

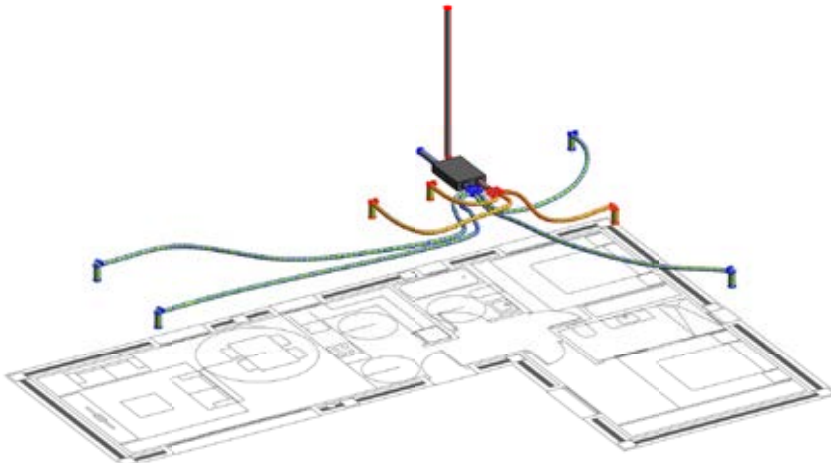

BIM
Involved



<https://ventilacion.siberzone.es/asesoria-prescripcion>



DOCUMENTACIÓN TÉCNICA COMPLETA

Generación de documentación técnica completa para el proyecto



Impulsar la tecnología BIM con el objetivo de ayudar al profesional a crear proyectos de Sistemas de Ventilación.



MÁS EFICIENTES Y MÁS SOSTENIBLES

EVITA IMPROVISACIONES EN OBRA Y SOBRECOSTES EN EL PRESUPUESTO



Permite generar **"Clash Detection"** con otras instalaciones o elementos del modelo, evitando improvisaciones y sobrecostos en fase de ejecución.



Integrar al modelo arquitectónico todos los elementos que componen el Sistema de Ventilación Siber.



CREACIÓN DE UN ENTORNO 3D

Evitar el peso excesivo

Sabemos que las familias BIM no deben tener un peso excesivo ya que ralentiza el modelado y el trabajo con el entorno arquitectónico BIM. Es por ello que desde Siber hemos tenido en cuenta este aspecto, con familias que no superan los 500kb en el 90% de los casos, basándonos en un LOD 200 y un LOI 400.



Generación de una mayor velocidad en el modelado

Las familias de conductos están 100% enrutadas a uniones de conductos, como podrían ser: codos, tes, transiciones, empalmes...

Las uniones de conducto se van generando de forma automática mientras se traza el conducto y además estas uniones de conducto se adaptan de forma automática a la dimensión del conducto que se está trazando en el modelo.



PARAMÉTRICAS

tanto dimensionalmente (gráfico) como a nivel de datos (metadata).

100%

ENRUTADAS

permite optimizar el modelado generando uniones automáticas mientras se traza el conducto



Máxima precisión

Las familias se autodimensionan en el modelo adaptándose a las dimensiones reales en obra.



Sistema de ventilación Siber 100% BIM

Disponemos absolutamente de todas las familias necesarias para generar un sistema de ventilación: conductos, conductos flexibles, uniones de conductos, accesorios, terminales de aire y equipos mecánicos.



Estudio completo en BIM

Somos el único fabricante en ofrecer recursos completos en ingeniería BIM.

Para el estudio de tu proyecto, Siber te entrega un estudio completo en ingeniería BIM del sistema de ventilación, que incluye:



Esquema del plano dibujado en BIM



Estudio económico



Justificación CTE HS3



BC3



Memoria descriptiva del proyecto



Cálculo de pérdida de carga

Descubre nuestros Sistemas de estandarización



BIM

Involved

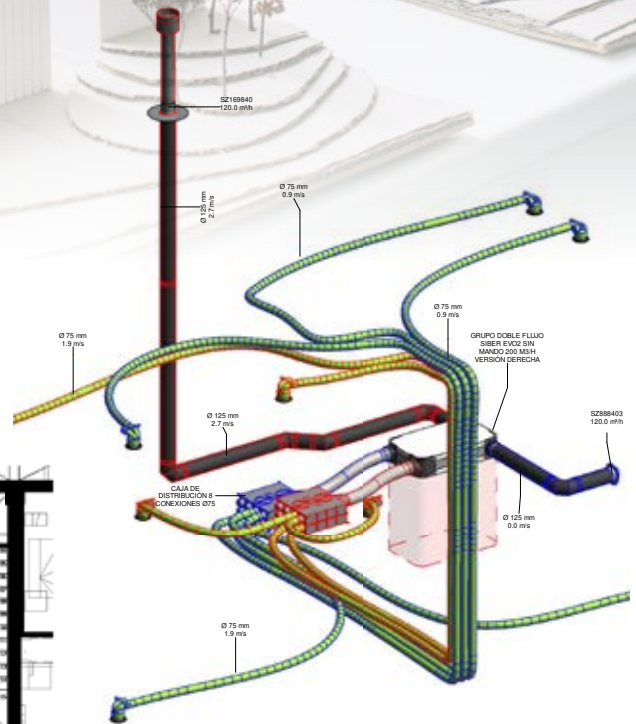
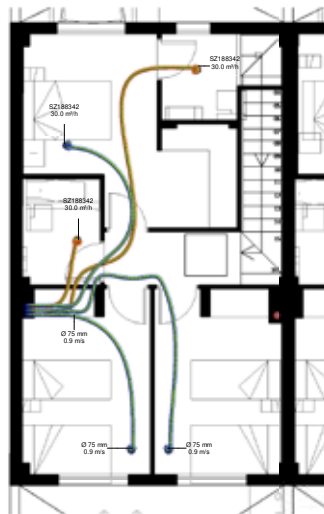
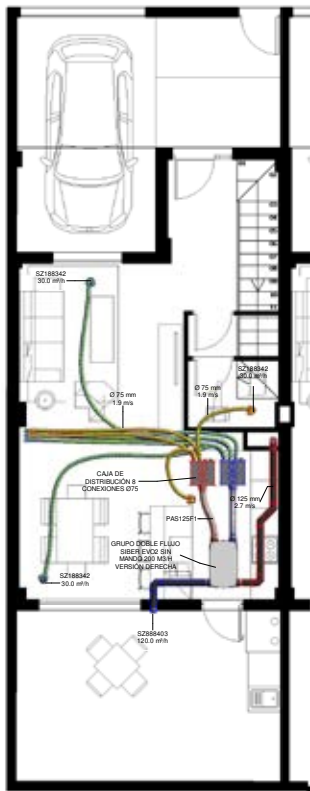

<https://www.siberzone.es/estandarizacion-de-sistemas-bim/>

Herramientas digitales

Siber Academy
Formaciones específicas al profesional.

academy.siberzone.es/



Selección de equipos
Dimensiona los grupos de ventilación para tu proyecto.

www.siberzone.es/seleccion-equipos/



Selección de equipos de garaje
Dimensiona los ventiladores de tu proyecto gracias a nuestro configurador.

ventilacion.siberzone.es/herramienta-garajes



Dimensionado de conductos
Herramienta de cálculo para dimensionar las redes de ventilación.

www.siberzone.es/calculadora-verticales/



Valoración económica del sistema de ventilación residencial
Realiza tu propio presupuesto.*

workplace.siberzone.es/ValoracionEconomica



* Contacta con el delegado Siber de la zona para el acceso a la herramienta.

Certificación de calidad de sistema

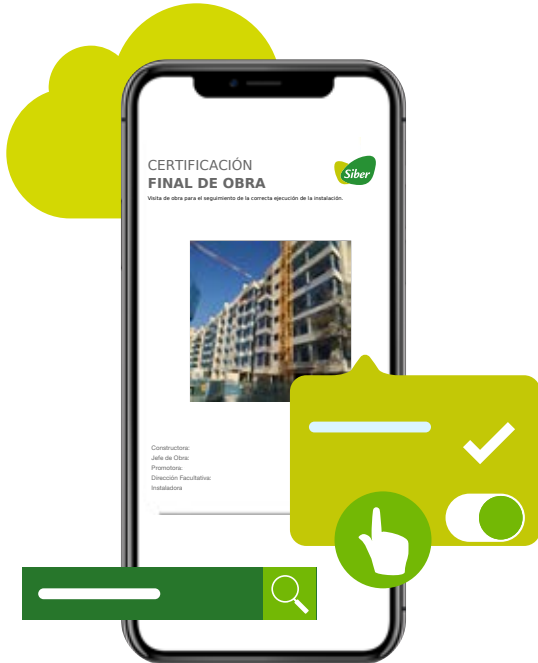

Una vez finalizada la obra, acompañamos en la puesta en marcha del sistema para verificar su correcto funcionamiento y realizar los últimos ajustes de programación.

Certificamos todas las instalaciones realizadas con nuestros sistemas para garantizar su calidad a través de **nuestra app**.

Así mismo desarrollamos herramientas para mejorar la productividad de las empresas instaladoras que colaboran con Siber.

Apoyo técnico y post-venta



Para cualquier necesidad, nuestros asesores técnicos apoyan al cliente en la instalación para asegurar el respeto del diseño y dimensionado y garantizar una instalación final de alta eficiencia.



Compartimos el conocimiento

En nuestro "Blog de la ventilación inteligente", desde **Siber**® compartimos a diario nuestro conocimiento de los sistemas de ventilación, de la normativa vigente y por venir.

Nuestro reto es difundir el conocimiento para ayudar a todos los canales profesionales en su búsqueda de información respecto a la ventilación.

También ponemos a disposición e-books sobre temas variados tal y como la eficiencia energética, los edificios Passivhaus, la salud y el confort dentro de los edificios...

Cada e-book está disponible a la descarga en nuestro blog o nuestro sitio web de forma gratuita.



E-books Disponibles



www.siberzone.es/blog-sistemas-ventilacion/

Artículos especializados en el blog

Síguenos en las redes sociales



En este Canal podrás encontrar toda la información sobre viviendas plurifamiliares, sector terciario, garajes, además de noticias, soluciones de ventilación, etc

- in** Siber Ventilacion
- tw** @Siber
- yt** @SiberZoneSLU
- f** @Siberzone
- @** @siberventilacion



Unifamiliar

by **Siber**

No te pierdas ninguna comunicación sobre viviendas unifamiliares, instaladores... además de noticias, soluciones de ventilación, etc

- in** Unifamiliar by Siber
- tw** @UnifamiliarSiber
- f** @UnifamiliarbySiber
- @** @unifamiliarbysiber



Rehabilitación

by **Siber**

¿Quieres estar al día en lo referente a la rehabilitación de viviendas? Este es tu canal

- in** Rehabilitación by siber
- tw** @RehaBySiber
- f** @RehabilitacionBySiber
- @** @rehabilitacionbysiber

Toda la información técnica a un solo clic

En nuestro centro de recursos **Siber®**, dejamos a disposición y con acceso libre toda nuestra documentación:

- Fichas técnicas
- Manuales de instalación
- Catálogos
- Documento Tarifa

Con ello, todos los canales profesionales tienen acceso a la información que puedan precisar sobre nuestros productos y sistemas de ventilación.

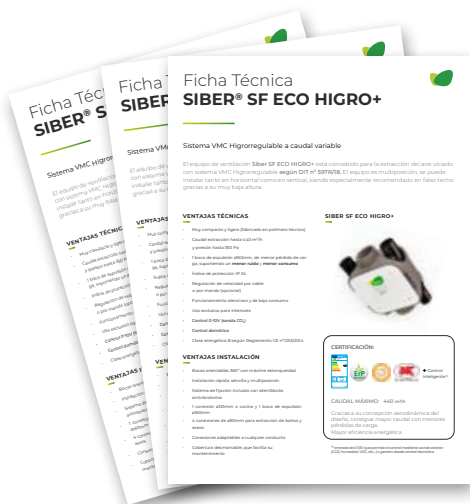

<https://www.siberzone.es/descargas>



Algunas obras eficientes

Siber® en edificios residenciales



+ info



<https://www.siberzone.es/empresa/proyectos-eficientes/>

Vivienda unifamiliar

1º Passivhaus
Certificada
de la Comunidad
de Madrid



- Tipo de Proyecto: **Edificación nueva**
- Tipo de Edificio: **Vivienda unifamiliar**
- N° Viviendas: **1**
- Localización: **Guadalix de la Sierra (Madrid)**
- Clasificación Energética: **A (Casa Pasiva Certificada)**
- Tipo de Tecnología: **Doble Flujo**
- Tipo de Sistema: **Individualizado**

Vivienda plurifamiliar

Edificación nueva de 177 viviendas

Premios
COAM



- Tipo de Proyecto: **Edificación nueva**
- Tipo de Edificio: **Edificio plurifamiliar**
- N° Viviendas: **177**
- Localización: **Valdebebas (Madrid)**
- Tipo de Tecnología: **Simple Flujo Higrorregulable**
- Tipo de Sistema: **Individualizado**

Vivienda plurifamiliar

Rehabilitación de 30 viviendas



- Tipo de Proyecto: **Rehabilitación**
- Tipo de Edificio: **Edificio plurifamiliar**
- N° Viviendas: **30**
- Localización: **Zaramaga (Vitoria)**
- Tipo de Tecnología: **Doble Flujo**
- Tipo de Sistema: **Individualizado**

Congreso EECN
Edificios Energía Casi Nula

Vivienda plurifamiliar

Rehabilitación de 27 viviendas

Green
Building
Solutions
Awards



- Tipo de Proyecto: **Rehabilitación**
- Tipo de Edificio: **Edificio plurifamiliar**
- N° Viviendas: **27**
- Localización: **Madrid**
- Año Edificio: **1913**
- Tipo de Tecnología: **Doble Flujo**
- Tipo de Sistema: **Individualizado**

Green Building
Solutions

Vivienda plurifamiliar

Edificación nueva de 72 viviendas

Edificio
ZERO
2020



- Tipo de Proyecto: **Edificación nueva**
- Tipo de Edificio: **Edificio plurifamiliar**
- N° Viviendas: **72**
- Localización: **Ripagaina (Navarra)**
- Tipo de Tecnología: **Doble Flujo**
- Tipo de Sistema: **Individualizado**

Gobierno
de Navarra
Premio reconocimiento de
INNOVACIÓN TECNOLÓGICA por el
servicio de Innovación y Transferencia

Vivienda plurifamiliar

Edificación nueva de 89 viviendas



- Tipo de Proyecto: **Edificación nueva**
- Tipo de Edificio: **Edificio plurifamiliar**
- N° Viviendas: **89**
- Localización: **Paterna (Valencia)**
- Tipo de Tecnología: **Ventilación Híbrida Controlada**
- Tipo de Sistema: **Colectivo**

Caso de éxito Siber®

Vivienda Plurifamiliar Bosque de Atocha



Proyecto Plurifamiliar



- Tipo Edificio: Edificación nueva
- Arquitectura: Morph Estudio
- Ubicación: Madrid
- Clasificación Energética: A
- Tipo Sistema: Individualizado
- Tecnología: Sistema VMC DF Siber alta eficiencia (hasta 95%)

Sistema de Ventilación de Doble Flujo



EL PROYECTO

Descripción

Proyecto desarrollado con tecnología BIM y que ha obtenido la Certificación Breeam calificación Muy Bueno.

Bosque de Atocha cuenta con 135 viviendas, donde se ha buscado la eficiencia energética y el confort y que finalmente incorpora un importante componente de sostenibilidad que además reconecta parcialmente estas viviendas con la naturaleza, creando una verdadera integración de la vegetación con las zonas más representativas de cada vivienda, que mejora de forma sostenible las condiciones micro climáticas, mejorando la calidad del aire.

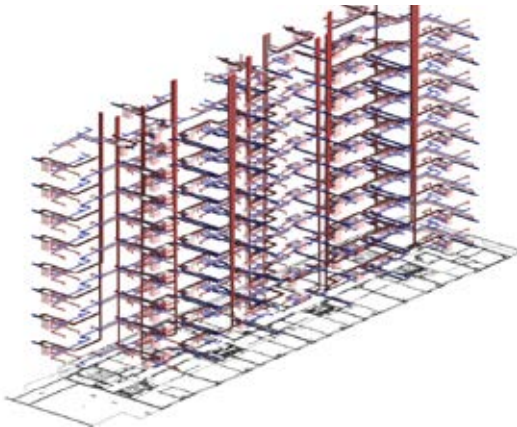

Características

- Soluciones eficientes con un menor impacto ambiental.
- Permite un ahorro de emisiones de CO₂eq de 86.61% respecto a la media.
- Máxima eficiencia a nivel energético y calidad ambiental
- Sistema de doble flujo con recuperador de calor de alto rendimiento
- Selección de especies vegetales que permite un consumo de riego casi nulo.
- Sistema de reciclaje de aguas pluviales
- Instalación de aparatos sanitarios de alta eficiencia
- Minimizar coste de explotación
- Un control de los consumos permite ahorros de hasta un 30%
- 80% materiales de elementos principales disponen de una Declaración Ambiental de Producto.
- Sistema de compostaje de residuos orgánicos in situ.

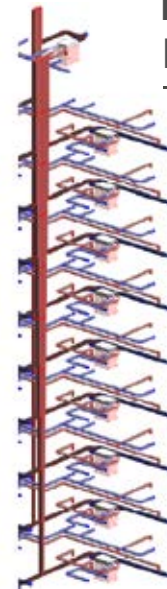

BIM
Involved



SISTEMA DE VENTILACIÓN

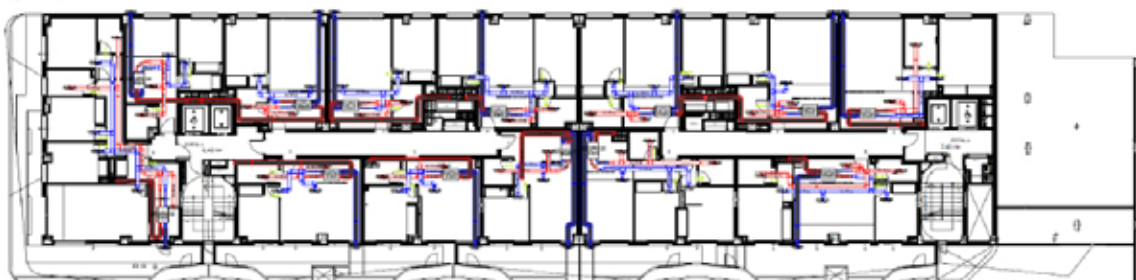

 Red de extracción
 Red de insuflación



Caso de éxito Siber®

Viviendas Unifamiliares Biopasivas Casa Sophia



Proyecto Unifamiliar



Sistema
Kit Radón



Sistema de Ventilación
de la vivienda

- Tipo Edificio: Edificación nueva
- Constructora: 100x100biopasiva
- Ubicación: Madrid
- Clasificación Energética: A (en proceso de certificación Passivhaus Premium)
- Tipo Sistema: Individualizado
- Tecnología: Sistema VMC DF Siber alta eficiencia (hasta 95%)
- Tipo Sistema: Repartido
- Tecnología: Sistema Siber AXR Radón

EL PROYECTO

100x100
BIO PASIVA
Construcción Sostenible

Descripción

Se trata de una vivienda unifamiliar 260 m² distribuidos en planta baja, una mini casa biopasiva integrada y una planta superior, además de un amplio exterior.

La construcción se basa en los tres aspectos que definen la arquitectura bioclimática. En primer lugar, el ahorro energético, gracias a la aplicación del estándar Passivhaus, con el que se va a certificar el edificio; luego el respeto del medio ambiente a partir de materiales e instalaciones sostenibles y por último, en la construcción sana, utilizando madera de bosques de proximidad como material principal.

Se monitorizará la vivienda de factores como la presencia de formaldehídos, COVs, gas radón, O₃-ozono troposférico, CO₂, partículas de polvo en suspensión, temperatura, humedad, consumo...



Características

- Diseño libre de puentes térmicos.
- Aislamiento garantizado con reciclados de vidrio y libres de formaldehídos, ligantes son de origen vegetal.
- Estanqueidad de la vivienda.
- Ventanas de madera laminada con triple cristal de altas prestaciones.
- Reutilización de aguas de lluvia y aguas grises.
- Cargadores para vehículos eléctricos, etc
- Dos sistemas de ventilación con recuperación de calor, que proporcionan aire fresco, libre de polen y polvo, con máxima eficiencia energética.
- Sistema de Gas Radón instalado.

Obtendrá 6 sellos de calidad:

Certificado Passivhaus Premium

Certificado VERDE 5 hojas

Certificado del cálculo de la huella ambiental

Certificado de compensación de la huella de carbono-Cero emisiones CO₂

Certificado RECICLA

Certificado VALORIZA

Estos dos últimos ya los ha obtenido.

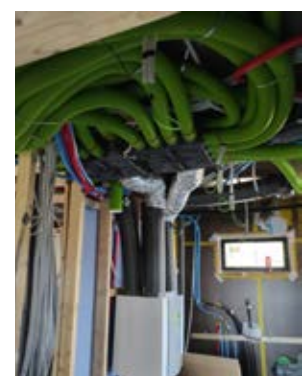

Caso de éxito Siber®

Viviendas Unifamiliares Biopasivas Lilu's House



Proyecto Unifamiliar



- Tipo Edificio: Edificación nueva
- Constructora: House Habitat
- Ubicación: Cataluña
- Clasificación Energética: A (Passivhaus plus en proceso de Certificación)
- Tipo Sistema: Individualizado
- Tecnología: Sistema VMC DF Siber alta eficiencia (hasta 95%)



EL PROYECTO



Descripción

La vivienda ha sido proyectada para obtener el certificado Passivhaus Plus, la 1era en Cataluña.

Se trata de una vivienda unifamiliar 176,95 m² distribuidos en dos plantas con un amplio jardín.

Será un paradigma de edificio sano: un espacio saludable con una excelente calidad del aire, una gran reducción de formaldehídos, Compuestos Orgánicos Volátiles (COVs)...

Pretende ser un banco de datos y de difusión de conocimiento sobre construcción biopasiva con madera según el estándar Passivhaus. Por este motivo, van a ser monitorizados factores como el nivel de CO₂ existente, las temperaturas, la humedad relativa, la presencia de formaldehídos, COVs u otras partículas contaminantes. También se registrarán consumos energéticos generales y de las diversas instalaciones.

A su vez, será un centro para la investigación de la Universitat Politècnica de Catalunya-BarcelonaTech y para el sector de la construcción en madera.

Características

- Edificio positivo, generará más energía de la que necesita.
- Diseño libre de puentes térmicos.
- Madera natural para estructura, paredes y cubierta.
- Estanqueidad de la vivienda.
- Diferentes tipos de ventanas de máximas prestaciones.
- Instalación de tejas con placas solares integradas.
- Un sistema de construcción industrializada, de calidad y preciso: estructura mixta de entramado ligero de madera y CLT
- Sistema de ventilación con recuperación de calor, que proporcionan aire fresco, libre de polen y polvo, con máxima eficiencia energética.
- Protección contra el gas radón y técnicas de control de la humedad.

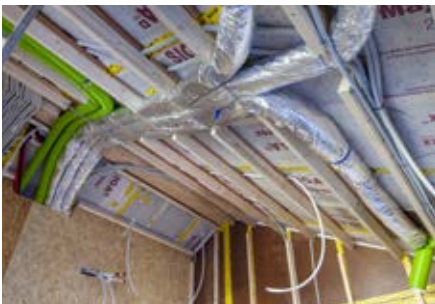

Sistema de Ventilación de la vivienda

Caso de éxito Siber®

Edificio Dotacional de Consumo de Energía Casi Nulo



Proyecto terciario



- Tipo de Proyecto: Edificio Dotacional
- Tipo Edificio: Edificación nueva
- Promotor: Ayuntamiento de Pamplona
- Ubicación: Pamplona
- Clasificación Energética: A (Edificio Certificado Passivhaus)
- Tipo Sistema: Individualizado
- Tecnología: Sistema VMC DF Siber alta eficiencia (hasta 95%)
- Demanda Calefacción: < 15Kw h/m2 al año
- Demanda Refrigeración: < 15Kw h/m2 al año



Arquitectos: Javier Barcos Berruezo y Manuel Enríquez Jiménez

Ingeniería: Naven Ingenieros (José M^a Moro Aristu, Ingeniero Técnico Industrial)

EL PROYECTO

Descripción

La construcción se basa en los tres aspectos que definen la arquitectura bioclimática. En primer lugar, el ahorro energético, gracias a la aplicación del estándar Passivhaus, con el que se va a certificar el edificio; luego en la utilización de energías renovables, con captación solar pasiva y utilización de la aerotermia como aporte energético activo; y por último, en la construcción sana, utilizando la madera como material principal.

- Diseño libre de puentes térmicos
- Aislamiento garantizado con un envolvente térmico uniforme
- Estanqueidad de la vivienda
- Ventanas de triple cristal para garantizar altas prestaciones
- Sistema de ventilación con recuperación de calor

Características

En ahorro energético se aplican los cinco principios fundamentales del concepto Passivhaus. El aislamiento, es importante en toda la envolvente, que mantiene el calor durante los meses fríos y evita la entrada del mismo durante los meses más cálidos; el uso de ventanas Passivhaus, ya que son altamente aisladas, con vidrios triples; una ventilación con recuperación de calor, a través de un sistema de ventilación de doble flujo que proporcionan aire fresco, libre de polen y polvo, con máxima eficiencia energética a través de la recuperación de calor. Por otra parte, la estanqueidad, que evita fugas en la envolvente del edificio, aumentando así la eficiencia energética, impidiendo al mismo tiempo las condensaciones intersticiales en los cerramientos. Y por último, nos encontramos con un diseño libre de puentes térmicos, que eliminan los puntos débiles en el envolvente del edificio, con la consiguiente mejora de la eficiencia energética.

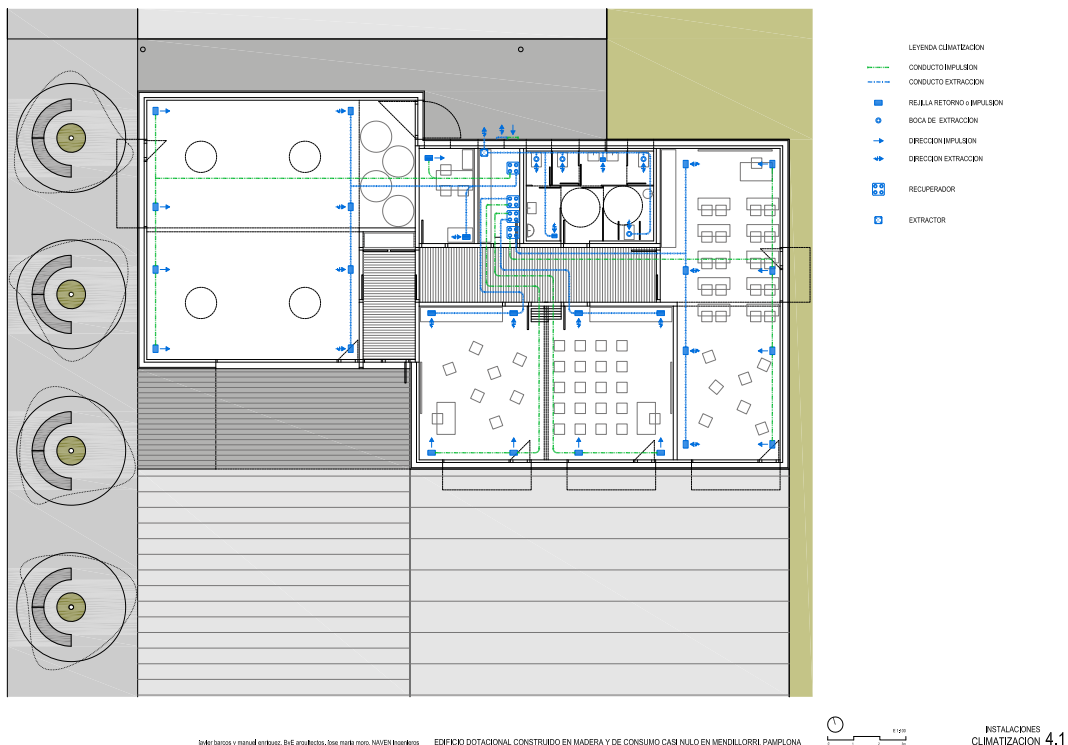

Caso de éxito Siber®

Edificio de Consumo de Energía Casi Nulo

RESIDENCIA ESPECIALIZADA EN ALZHEIMER REY ARDID ROSALES



Proyecto terciario



- Tipo de Proyecto: Edificio Dotacional
- Tipo Edificio: Edificación nueva
- Promotor: Rey Ardid
- Ubicación: Zaragoza
- Clasificación Energética: A (Edificio Certificado Passivhaus)
- Tipo Sistema: Individualizado
- Tecnología: Sistema VMC DF Siber alta eficiencia (hasta 95%)
- Demanda Calefacción: < 10Kw h/m² al año
- Demanda Refrigeración: < 11Kw h/m² al año

EL PROYECTO

Descripción

Se trata una residencia para personas mayores y centro de Día del Grupo Ramón Rey Ardid, certificación Passive House. Será el primer edificio de uso terciario certificado de Aragón. Se trata de un espacio de más de 5400 m² útiles y consta de un sótano, tres plantas alzadas con doble orientación Norte Sur. La residencia ha sido promovida por la Fundación Rey Ardid se trata de una fundación sin ánimo de lucro especialista en residencias de personas mayores.

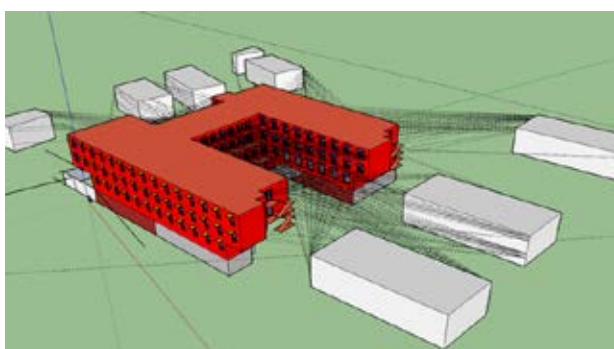

Características

Se trata de un edificio construido bajo los estándares Passive House

- Una envolvente con una media de aislamiento en la envolvente térmico de unos 180 mm de aislamiento
- Se ha realizado un estudio minucioso de todos los puentes térmico
- Uso de carpintería de PVC de altas prestaciones y vidrio triple, con una protección contra sobrecalentamiento en fachadas con orientación Sur y oeste
- Se ha sometido el edificio a un test Blower Door para el control de infiltración
- Se ha realizado un sistema de ventilación mecánico mediante el uso de equipos certificados por el instituto passive House. Se han utilizado equipos tipo Excellent 4 y Sky 3 para grupos de habitaciones
- El edificio se climatiza mediante el uso de suelo radiante refrigerante en la zona de habitaciones, climatización por conducto en zonas generales y climatización mediante batería de post tratamiento del aire primario en sótanos

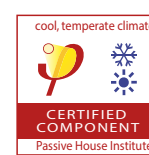
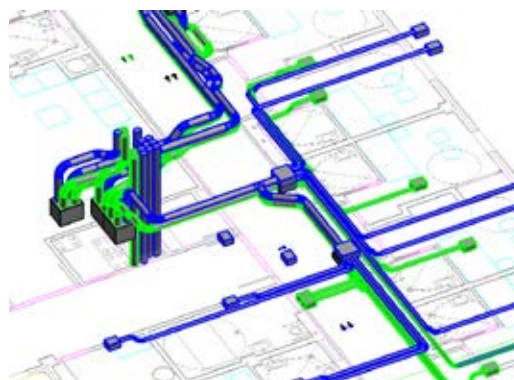

ARQUITECTURA TRAMA ARQUITECTURA (LUIS FERNANDEZ TEOFILO MARTIN/CARLOS MARTIN)
ARQ TÉCNICO JOSE RAMON DIAGO /LUIS MIGUEL SOLER
INGENIERÍA INGENIERIA PILAR PECO, S.L.
PASSIVE HOUSE DESIGNER LUIS MIGUEL SOLER
CERTIFICADOR ENERGIHAUS

Caso de éxito Siber®

El Hotel Passivhaus más grande del mundo...

“SALUD, CONFORT Y EFICIENCIA ENERGÉTICA”



Proyecto terciario



Arquitectos: Hoz Fontan Arquitectos
Consultoría Passivhaus:
i.m.arquitectos s.l.p. y mui passiv s.l.
(Pedro Mariñelarena y Adelina Uriarte)

- Tipo de Proyecto: Edificio Residencia y Hotel
- Tipo Edificio: Edificación nueva
- Promotor: Miguel Imaz
- Ubicación: San Sebastián
- Clasificación Energética: A (Edificio Certificado Passivhaus)
- Tipo Sistema: Individualizado
- Tecnología: Sistema VMc DF Siber alta eficiencia (hasta 95%)
- Demanda Calefacción: < 15Kw h/m2 al año
- Demanda Refrigeración: < 15Kw h/m2 al año

EL PROYECTO

Hotel y Residencia

El Hotel Arima es el primer hotel 4 estrellas en recibir la certificación con el sello internacional Passivhaus en España y uno de los primeros en el mundo.

El primer hotel de España de grandes dimensiones certificado bajo el estándar Passivhaus supondrá un ahorro de emisiones anuales de 150.000 kg de CO₂, que equivale a las emisiones que realiza un vehículo tras 1.000.000 de km, y un ahorro estimado de más de 100.000 E/anuales en energía.

Para la obtención de esta certificación, las fachadas principales se han resuelto con un sistema de entramado ligero de madera sobre la estructura principal de hormigón, con un aislamiento de 16 cm de lana de roca. Se ha combinado carpintería de madera de castaño con triple vidrio y gas argón en las cámaras, así como muros cortina con vidrios dobles y perfiles certificados. Se han instalado más de 80 equipos de ventilación de doble flujo con recuperador de calor de alto rendimiento y volúmenes muy diferentes en función de las distintas zonas del hotel.

El carácter ejemplar del edificio da un valor adicional triple al inmueble: valor medioambiental, social y económico. Medioambiental por la reducción de los gases efecto invernadero; social por marcar un estándar de confort muy alto y económico por conseguir un valor adicional del propio edificio.

Inicialmente el edificio no se proyectó bajo estándar passivhaus. El proceso de adaptación y la posterior certificación de este complejo edificio en estándar passivhaus no ha condicionado su cuidado diseño o la estética proyectada inicialmente, poniendo de manifiesto la versatilidad del estándar para amoldarse a todo tipo de proyectos.

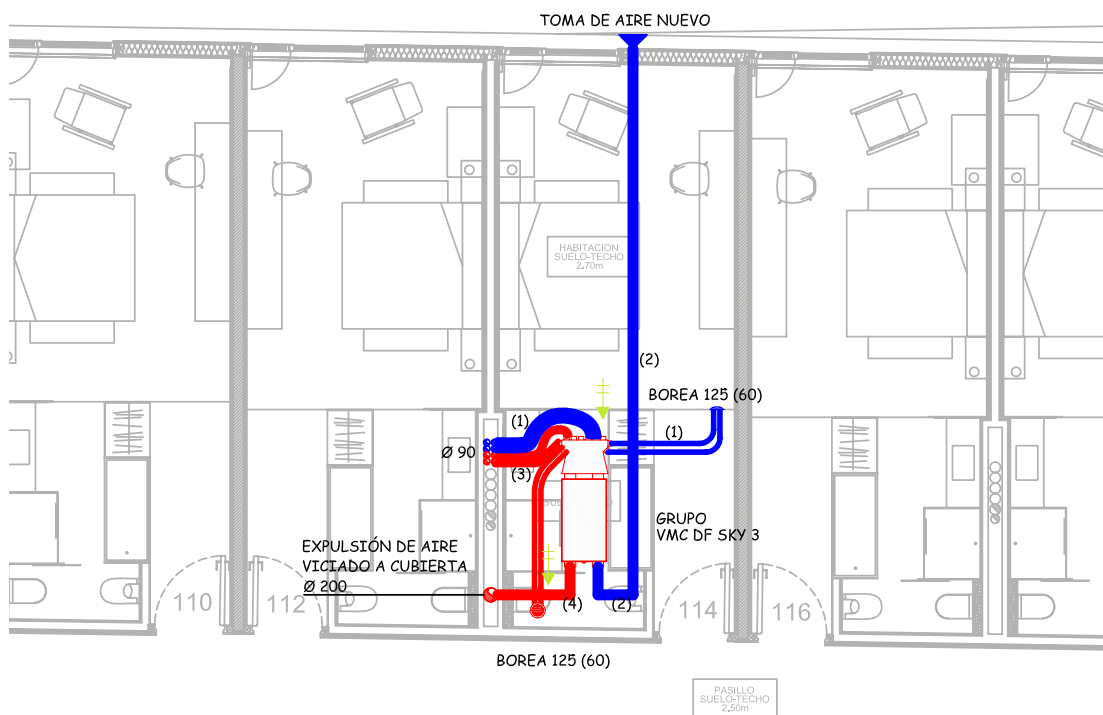

VMC DF - Central VMC Doble Flujo de Alto Rend. (hasta 95%) SIBER DF SKY 3

BOREA 125 (35) - boca regulable (caudal)

← → - Paso de aire

- (1) - Conducto de insuflación semiflexible Ø 90, modelo AE 48c
- (2) - Conducto de insuflación de acero galvanizado con muesca Safe@Click Ø 200mm
- (3) - Conducto de extracción semiflexible Ø 90, modelo AE 48c
- (4) - Conducto de extracción de acero galvanizado con muesca Safe@Click Ø 200mm

PLANTA PRIMERA

NOTA: PARA EL CORRECTO FUNCIONAMIENTO ES NECESARIA LA INSTALACIÓN DE UN SISTEMA DE SUELO PARA EVITAR QUE SE CONDENSEN LOS REFRIGERANTES EN EL RECUPERADOR DE CALOR.

NOTA: RECOMENDAMOS AJUSTAR LOS CONDUCTOS DESDE EL EXTERIOR HASTA EL GRUPO.



Caso de éxito Siber®

Rehabilitación energética bajo estándar Passivhaus



Proyecto Plurifamiliar

- Tipo de Proyecto : Edificio Plurifamiliar
- Tipo Edificio : Rehabilitación
- Ejecutado : Igaran
- Clasificación Energética : A
- Tipo de Sistema : Individualizado
- Tecnología : Sistema VMC DF alta eficiencia (hasta 95%)

Patologías existentes

- Humedades por condensación en viviendas.
- Desprendimientos y desconchados.
- Hinchado de la madera.

EL PROYECTO

Bloque de 10 viviendas, ubicado en la urbanización “San Roque” de San Sebastián, rehabilitado bajo el estándar Passivhaus.

Se trata de un edificio construido en 1953.

Las fachadas se encontraban en estado original, no habiéndose realizado ninguna intervención exterior excepto el montaje de instalaciones varias. La cubierta se renovó por completo en el año 1994.

Se detectaron numerosas patologías como humedades interiores y exteriores, grietas y falta de drenaje. Para dar solución a estos problemas se ha decidió realizar una serie de mejoras sustituyendo la carpintería exterior por una de altas prestaciones de PVC con 86mm de perfil, colocando SATE (Sistema de Aislamiento Térmico por el Exterior) de un espesor de 12cm e instalando un sistema de ventilación forzada de doble flujo en el interior de las viviendas. Todas estas mejoras conseguirán que este edificio, se convierta en un inmueble con un consumo energético casi nulo, es decir, rehabilitado bajo los estándares Passivhaus (EnerPhit).



Caso de éxito Siber®

Rehabilitación Passivhaus Viviendas de Alquiler Social



Proyecto Plurifamiliar

- Tipo de Proyecto: Edificio Plurifamiliar
- Tipo Edificio: Rehabilitación
- Clasificación Energética: A
- Tipo de Sistema: Individualizado
- Tecnología: Sistema VMC DF alta eficiencia (hasta 95%)
- Demanda Calefacción: 20 Kwh/m²
- Demanda Refrigeración: 15 Kwh/m² año

EL PROYECTO

Viviendas de alquiler social de la dirección general de vivienda y rehabilitación del Gobierno de Aragón.

Se trata de la rehabilitación de 10 viviendas del gobierno de Aragón de alquiler social bajo estándar Enerphit (estándar Passive House para la rehabilitación). Se ha rehabilitado la envolvente térmica del edificio, renovado la instalación térmica del edificio y realizado un ascensor anexo para mejora de la accesibilidad.



ARQUITECTURA THE MOLINO PROYECTOS / LAURA GONZALO
 ARQ TÉCNICO RUBEN ESTEVEZ / LUIS MIGUEL SOLER
 INGENIERÍA SERGIO TORNE CONSTRUCCIÓN LAM CONSTRUCCION
 PASSIVE HOUSE DESIGNER LAURA GONZALO / LUIS MIGUEL SOLER

PROMOTOR ///



SUELO Y VIVIENDA DE ARAGÓN, S.L.U.
 AVD. DIAGONAL PLAZA, 30
 50197 ZARAGOZA, 516 20990

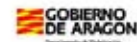

GOBIERNO DE ARAGÓN
 DEPTO. DE VETERABACIÓN DEL TERRITORIO, MOVILIDAD Y VIVIENDA

Más que nunca, tu salud importa



+ eficiencia



+ salud



+ ahorro



+ confort

¿Qué pasa si mi casa no tiene un aire saludable?

De acuerdo con los datos que baraja la Organización Mundial de la Salud (OMS), las personas, a diferencia de lo que ocurría en épocas pasadas, pasamos entre el 80 y el 90% del tiempo en espacios cerrados. Es de vital importancia, en consecuencia, cuidar la calidad del aire interior.



Instala un sistema de ventilación que asegure la expulsión del aire viciado interior y la **impulsión de aire fresco, limpio y puro** del exterior, así como una adecuada humedad relativa del aire.

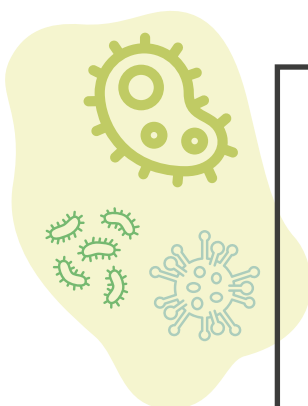

0 virus, 0 bacterias

Los hongos y otros agentes microbiológicos pueden desarrollarse en el interior de nuestros edificios sin que nos demos cuenta.

No dejes que un aire interior de mala calidad propicie las condiciones idóneas para la proliferación de microorganismos

Pasamos entre el 80% y el 90% del tiempo en espacios cerrados.

¿Cómo se genera el aire viciado?

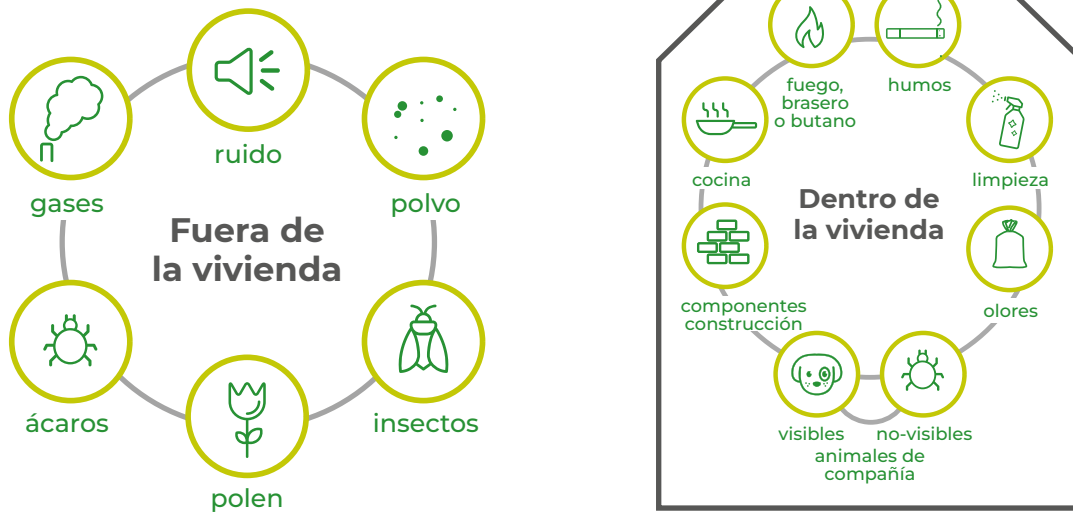

Vivienda tradicional. Ambiente cargado Alto coste energético



Vivienda con sistema de ventilación. Ambiente saludable 24h Ahorro energético

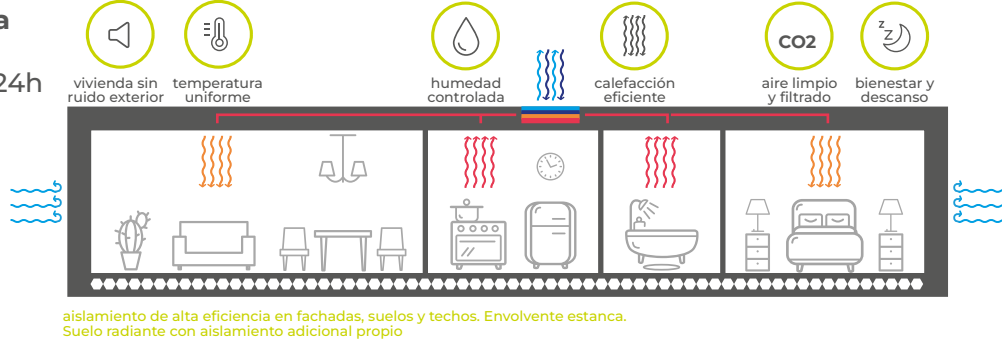

Esquema de eficacia con filtros G4, F7 y F9.

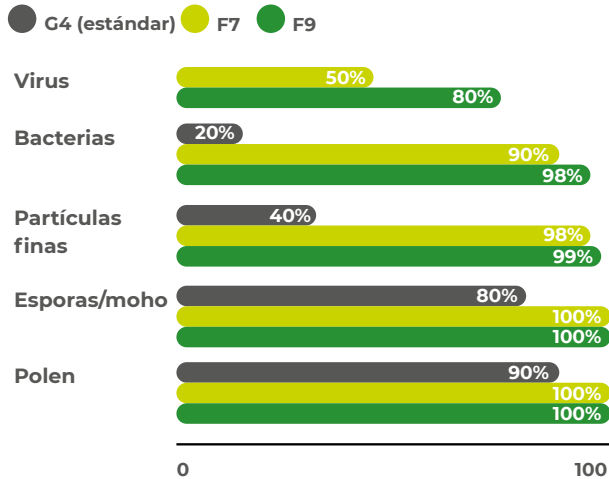

Código Técnico de la Edificación

Documento Básico HS3

Habitabilidad y Salubridad - Calidad del aire interior

Caracterización y cuantificación de las exigencias

1. En los locales habitables de las viviendas debe aportarse un caudal de aire exterior suficiente para conseguir que en cada local la concentración media anual de CO₂ sea menor que 900 ppm y que el acumulado anual de CO₂ que exceda 1.600 ppm sea menor que 500.000 ppm·h, en ambos casos con las condiciones de diseño del apéndice C.
2. Además, el caudal de aire exterior aportado debe ser suficiente para eliminar los contaminantes no directamente relacionados con la presencia humana. Esta condición se considera satisfecha con el establecimiento de un caudal mínimo de 1,5 l/s por local habitable en los periodos de no ocupación.
3. Las dos condiciones anteriores se consideran satisfechas con el establecimiento de una ventilación de caudal constante acorde con la tabla 2.1.

Tabla 2.1. Caudales mínimos para ventilación de caudal constante en locales habitables

Tipo de vivienda	CAUDAL MÍNIMO q _v EN l/s				
	Locales secos ^{(1) (2)}			Locales Húmedos ⁽²⁾	
	Dormitorio principal	Resto de dormitorios	Salas de estar y comedores ⁽³⁾	Mínimo en total	Mínimo por local
0 o 1 dormitorio	8	-	6	12	6
2 dormitorios	8	4	8	24	7
3 o más dormitorios	8	4	10	33	8

⁽¹⁾ En los locales secos de las viviendas destinados a varios usos se considera el caudal correspondiente al uso para el que resulte un caudal mayor

⁽²⁾ Cuando en un mismo local se dan usos de local seco y húmedo, cada zona debe dotarse de su caudal correspondiente

⁽³⁾ Otros locales pertenecientes a la vivienda con usos similares (salas de juego, despacho, etc.)

1. En la zona de cocción de las cocinas debe disponerse un sistema que permita extraer los contaminantes que se producen durante su uso, de forma independiente a la ventilación general de los locales habitables. Esta condición se considera satisfecha si se dispone de un sistema en la zona de cocción que permita extraer un caudal mínimo de 50 l/s.
2. Para los locales no habitables incluidos en el ámbito de aplicación debe aportarse al menos el caudal de aire exterior suficiente para eliminar los contaminantes propios del uso de cada local. En el caso de trasteros, sus zonas comunes y almacenes de residuos los contaminantes principales son la humedad, los olores y los compuestos orgánicos volátiles. En el caso de los aparcamientos y garajes son el monóxido de carbono y los óxidos de nitrógeno.
3. Esta condición se considera satisfecha si el sistema de ventilación es capaz de establecer al menos los caudales de ventilación de la tabla 2.2., ya sea mediante ventilación de caudal constante o ventilación de caudal variable controlada mediante detectores de presencia, detectores de contaminantes, programación temporal u otro tipo de sistema.

Tabla 2.2. Caudales de ventilación mínimos en locales no habitables

Locales	CAUDAL MÍNIMO q _v EN l/s	
	Por m ² útil	En función de otros parámetros
Trasteros y sus zonas comunes	0,7	
Aparcamientos y garajes		120 por plaza
Almacenes de residuos	10	



+ info

<https://www.siberzone.es/empresa/normativa-sistemas-de-ventilacion/>

RITE 2021

Instrucciones técnicas

INSTRUCCIÓN TÉCNICA IT.1 DISEÑO Y DIMENSIONADO

IT 1.1. EXIGENCIA DE BIENESTAR E HIGIENE

A. Método indirecto de caudal de aire exterior por persona

Tabla 1.4.2.1 Caudales de aire exterior, en dm^3/s por persona

Categoría	dm^3/s por persona
IDA 1	20
IDA 2	12,5
IDA 3	8
IDA 4	5

B. Método directo por calidad del aire percibido

Tabla 1.4.2.2 Calidad del aire percibido, en decipols

Categoría	dp
IDA 1	0,8
IDA 2	1,2
IDA 3	2,0
IDA 4	3,0

C. Método directo por concentración de CO₂

Tabla 1.4.2.3 Concentración de CO₂ en los locales

Categoría	ppm (*)
IDA 1	350
IDA 2	500
IDA 3	800
IDA 4	1.200

(*) Concentración de CO₂ (en partes por millón en volumen) por encima de la concentración en el aire exterior.

D. Método indirecto de caudal de aire por unidad de superficie

Tabla 1.4.2.4 Caudales de aire exterior por unidad de superficie de locales no dedicados a ocupación humana permanente.

Categoría	$\text{dm}^3/(\text{s}\cdot\text{m}^2)$
IDA 1	no aplicable
IDA 2	0,83
IDA 3	0,55
IDA 4	0,28

Te invitamos a visitar toda la información técnica sobre la normativa de sistemas de ventilación

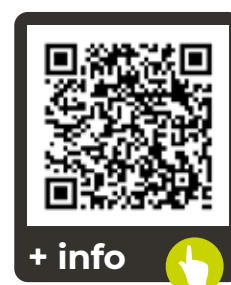

+ info



<https://www.siberzone.es/empresa/normativa-sistemas-de-ventilacion/>



PARTE II APPS

“Siber, a la vanguardia
de la digitalización”



Convierte tu vivienda en una Smart Home con Siber.

EVO

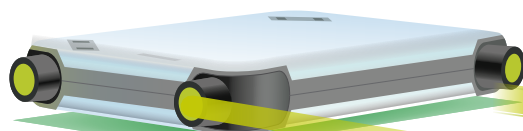

App Evo



Nueva App EVO, disponible para usuario final. La gestión de la calidad del aire en la palma de tu mano.

Integra la gestión de la calidad del aire a tu domótica.

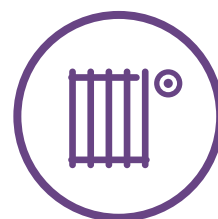
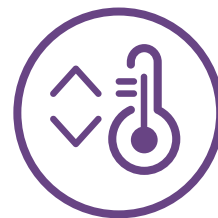

Conectividad mediante:

KNX
Modbus



Sistemas de Ventilación

Toda la información de los equipos y sistemas de ventilación Siber, en la palma de tu mano.

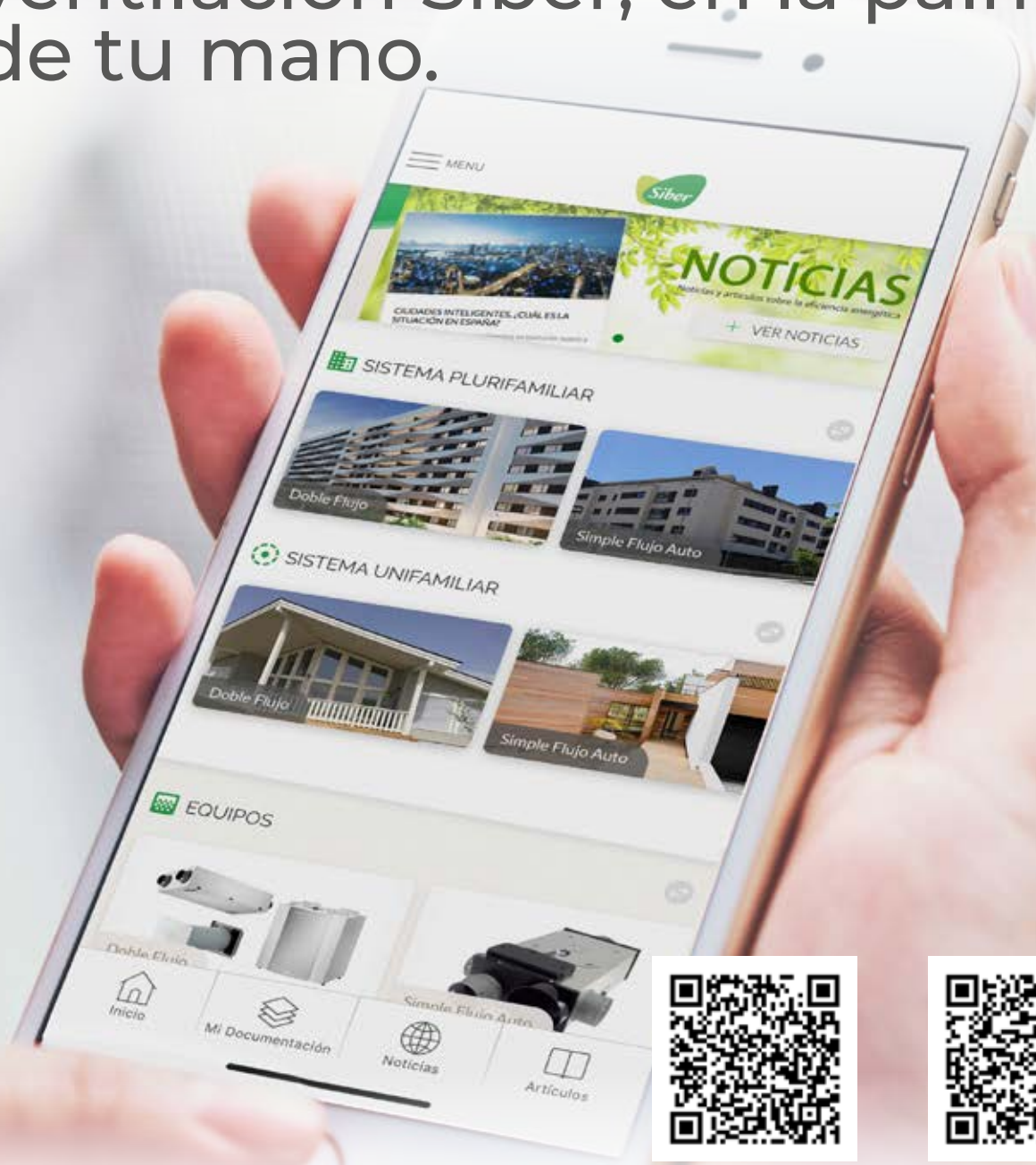



Una herramienta fácil e intuitiva.

Acceso rápido a la información actualizada de nuestros sistemas, desde un único dispositivo y siempre disponible allí donde estés.

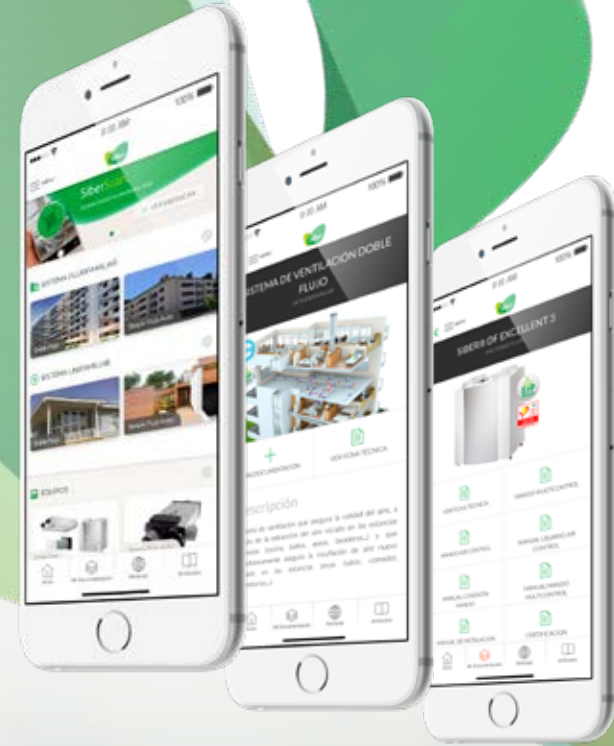

Mantente informado.

Noticias corporativas.

Información sobre nuestros eventos y jornadas técnicas

Información de gran interés con artículos dedicados a profesionales.



Escanea y sincroniza.

Navega por nuestra web y sincroniza escaneando el código QR del producto desde la APP, se añadirá a mi documentación todos los archivos disponibles al instante.



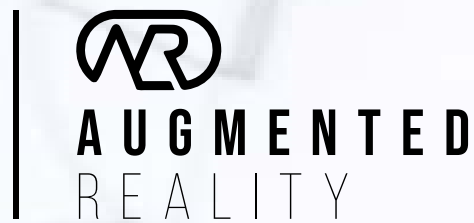

Nueva APP AR Siber



Experiencia 3D,
visualiza nuestros
sistemas en realidad
aumentada.

Explora nuestros principales
sistemas de ventilación
y componentes en viviendas
de diferentes tipologías.

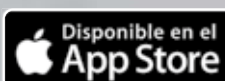
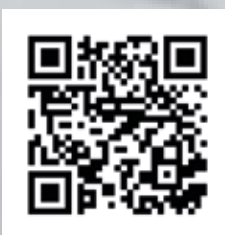

VIVE LA REALIDAD AUMENTADA

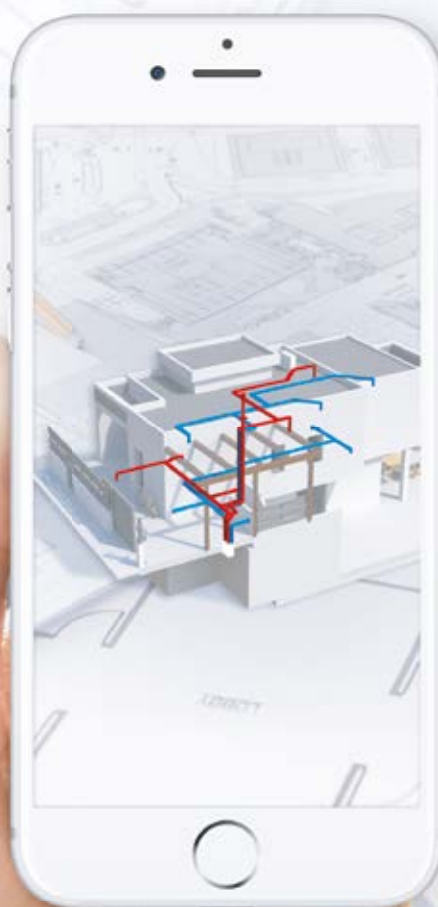

DESCARGA
el plano de la vivienda
que quieras visualizar.



ACCEDE
a la misma vivienda del plano
que tengas impreso y enfoca
con la cámara del dispositivo
hasta captar el plano completo.



SELECCIONA
el tipo de red o vista que
quieras visualizar.



DISFRUTA
de la experiencia en realidad
aumentada visualizando el
funcionamiento de nuestros
sistemas de ventilación Siber.



AR
AUGMENTED
REALITY

Vive la realidad aumentada
REF: S01A



Enfoca
con el dispositivo hasta captar
el plano completo



Elige
el tipo de red que quieras
visualizar



Disfruta
de la experiencia 3D digital,
visualizando nuestros sistemas
en realidad aumentada

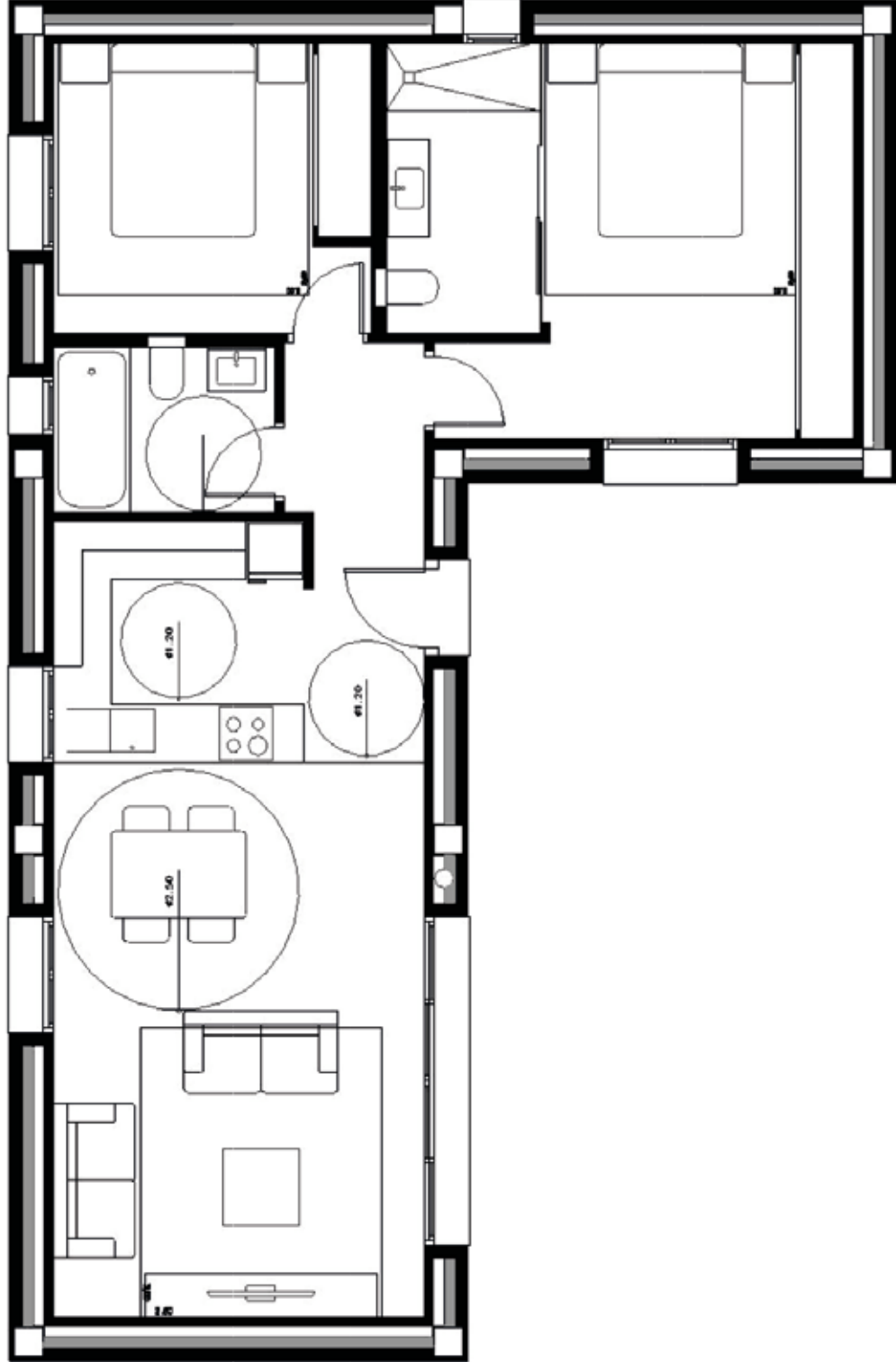



VR
AUGMENTED
REALITY

Vive la realidad aumentada
REF.: S02A



Enfoca
con el dispositivo hasta captar
el plano completo



Elije
el tipo de red que quieres
visualizar



Disfruta
de la experiencia 3D digital,
visualizando nuestros sistemas
en realidad aumentada

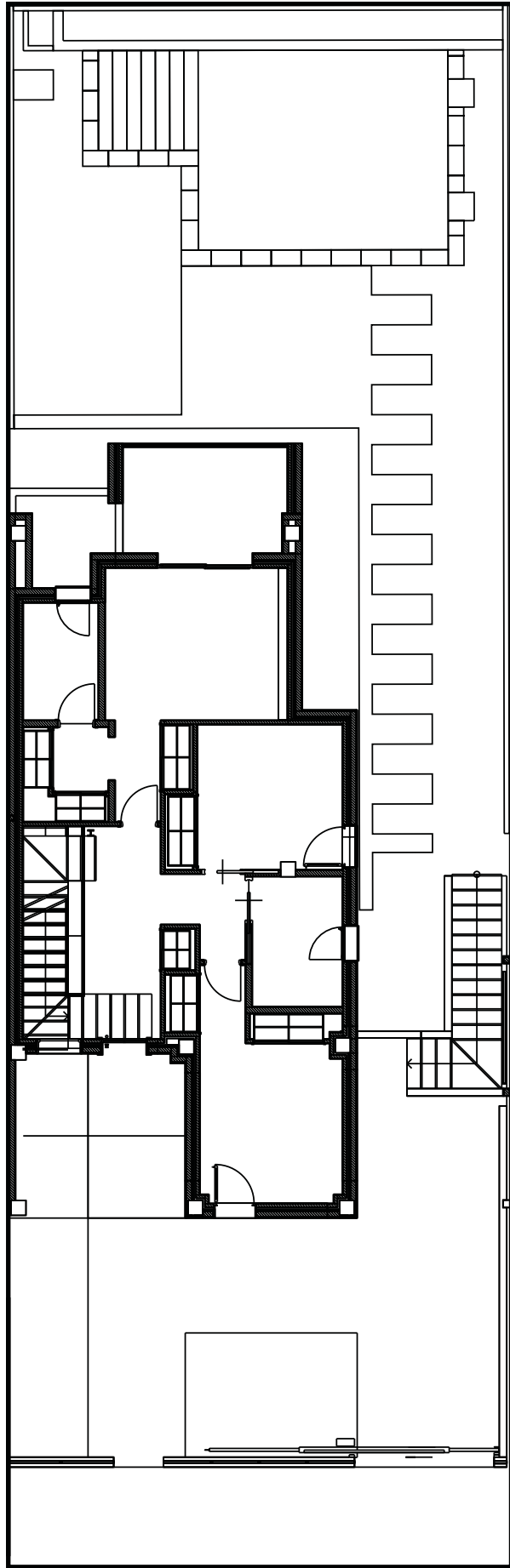



Enfoca

con el dispositivo hasta captar
el plano completo



Elije

el tipo de red que quieres
visualizar



Disfruta

de la experiencia 3D digital,
visualizando nuestros sistemas
en realidad aumentada

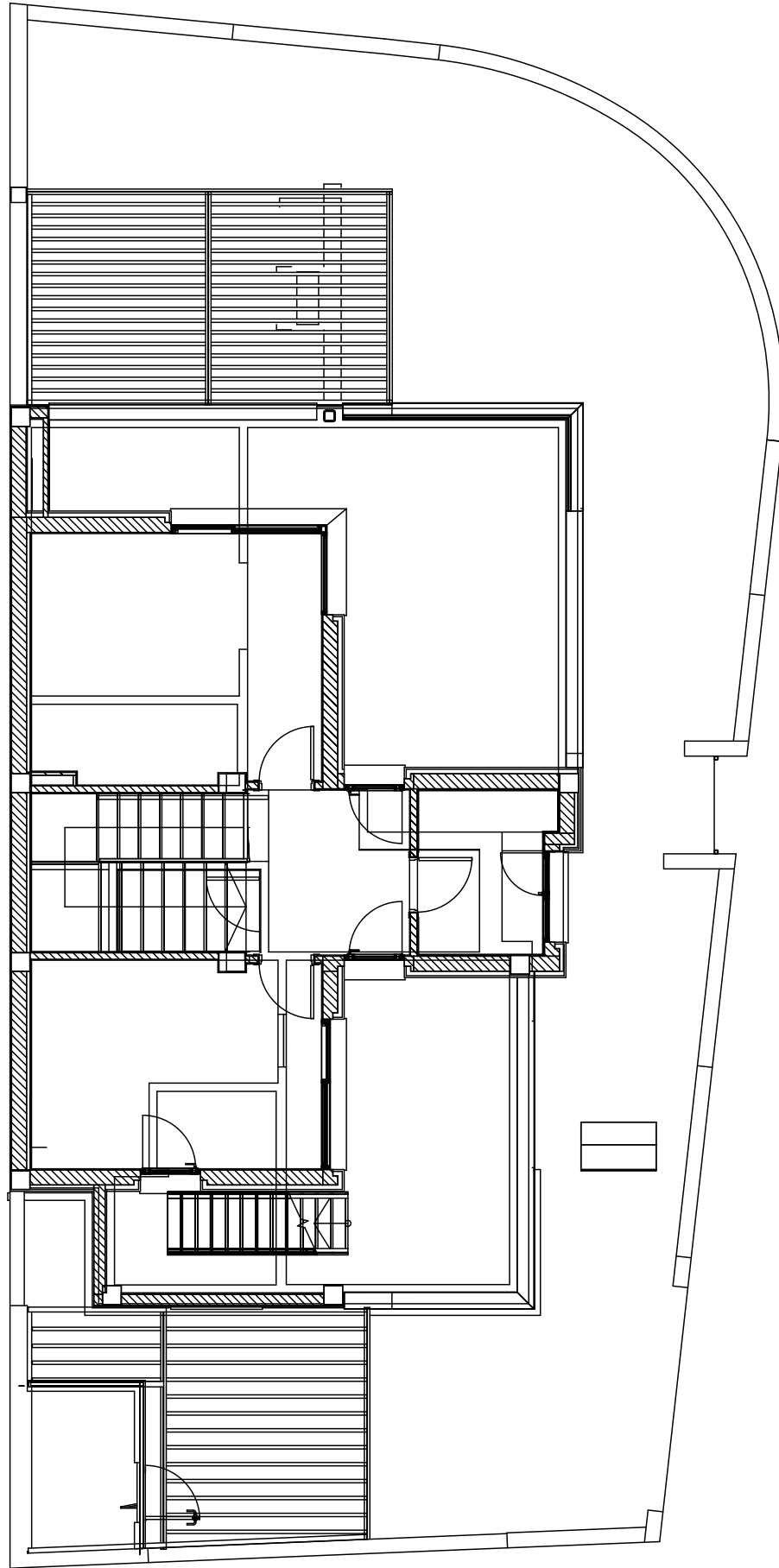



Vive la realidad aumentada
REF.: S04A



Enfoca
con el dispositivo hasta captar
el plano completo



Elige
el tipo de red que quieres
visualizar



Disfruta
de la experiencia 3D digital,
visualizando nuestros sistemas
en realidad aumentada

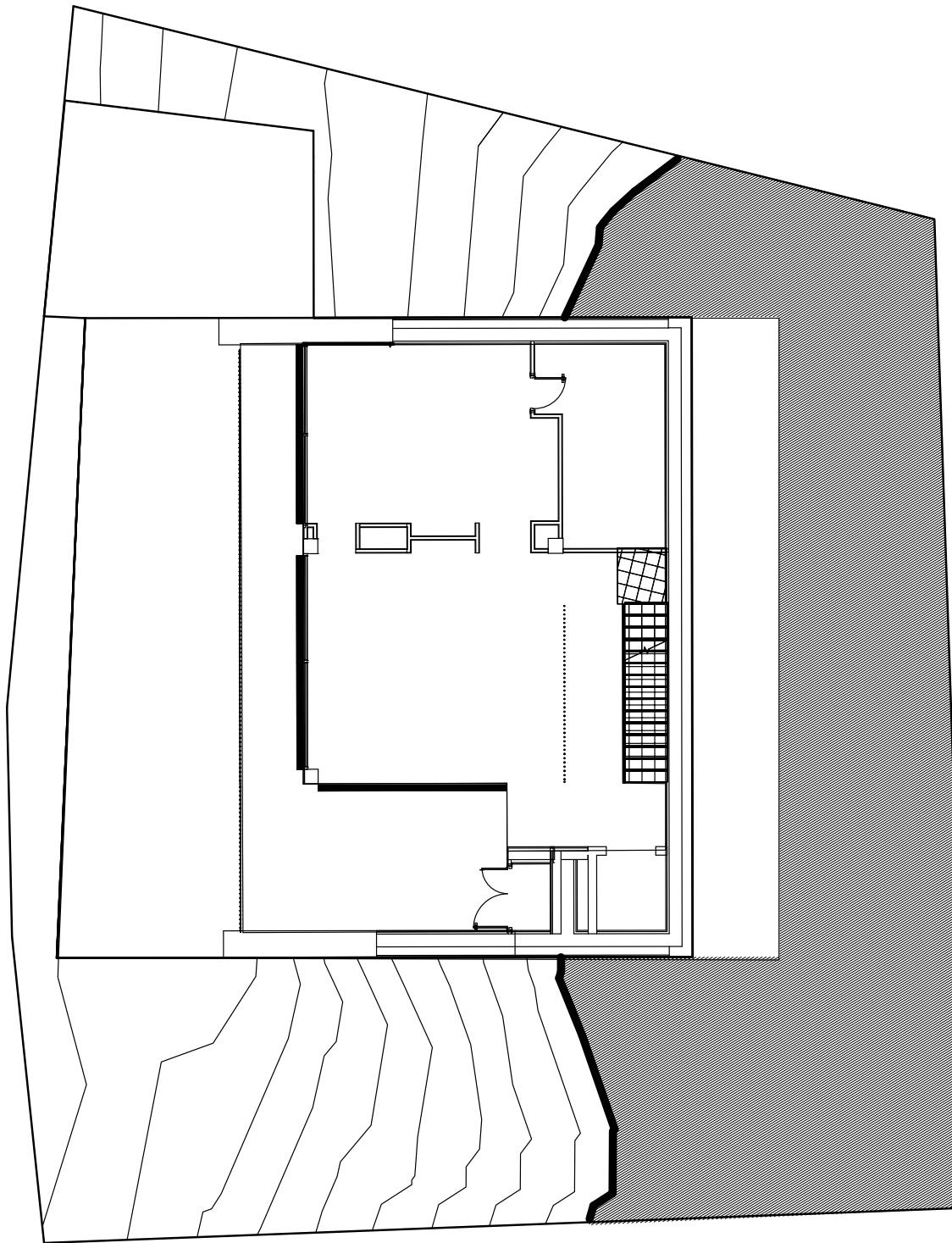



Vive la realidad aumentada
REF.: S05A



Enfoca
con el dispositivo hasta captar
el plano completo



Elige
el tipo de red que quieres
visualizar



Disfruta
de la experiencia 3D digital,
visualizando nuestros sistemas
en realidad aumentada

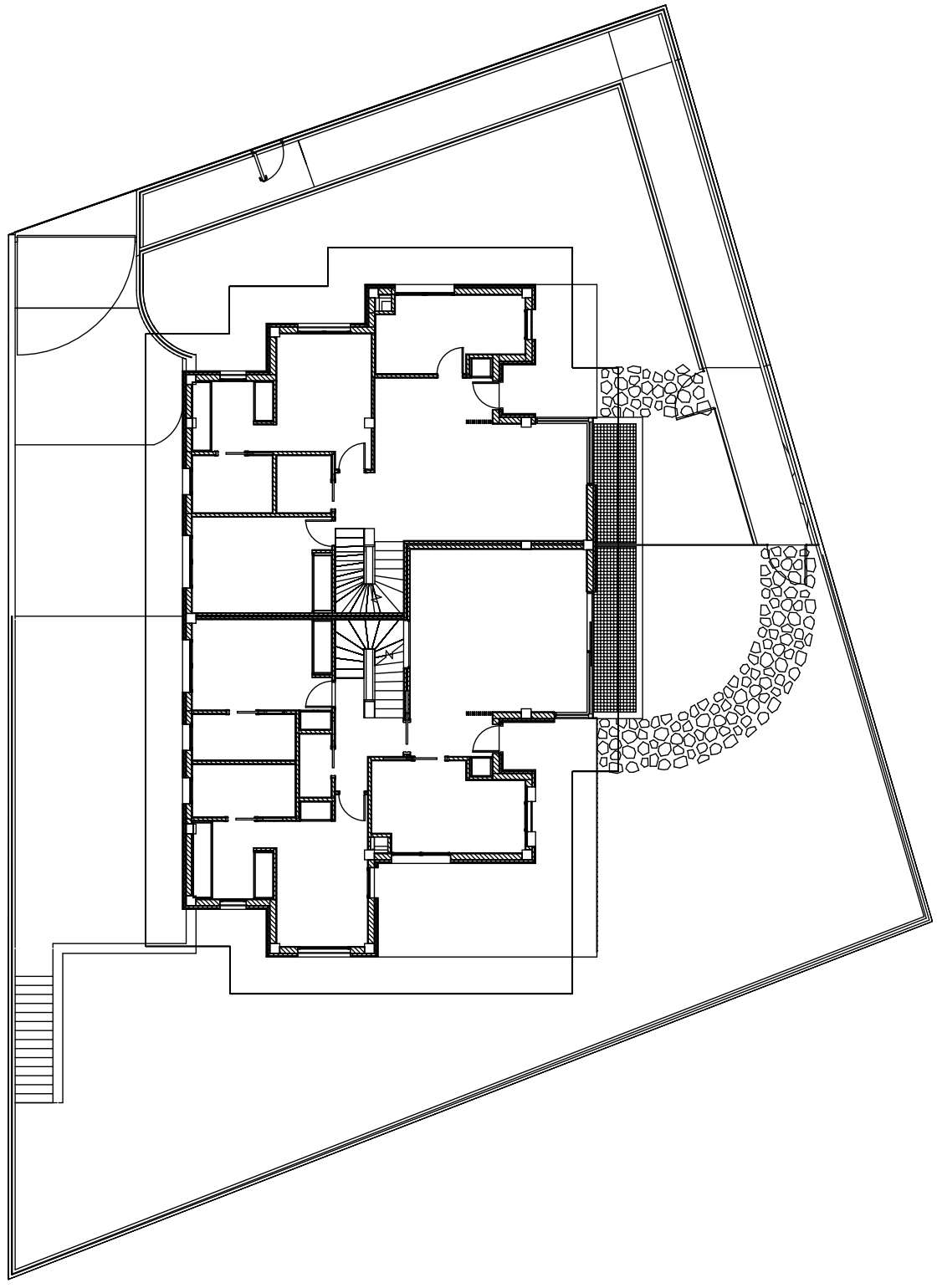



PARTE II GAMA RESIDENCIAL

RESIDENCIAL

Simple
Flujo
Auto/
Flujo

Doble
Flujo

Cas
Radón

Doble
Flujo
Descen.

Ventilación
Híbrida

VMC Plurifamiliar centralizado

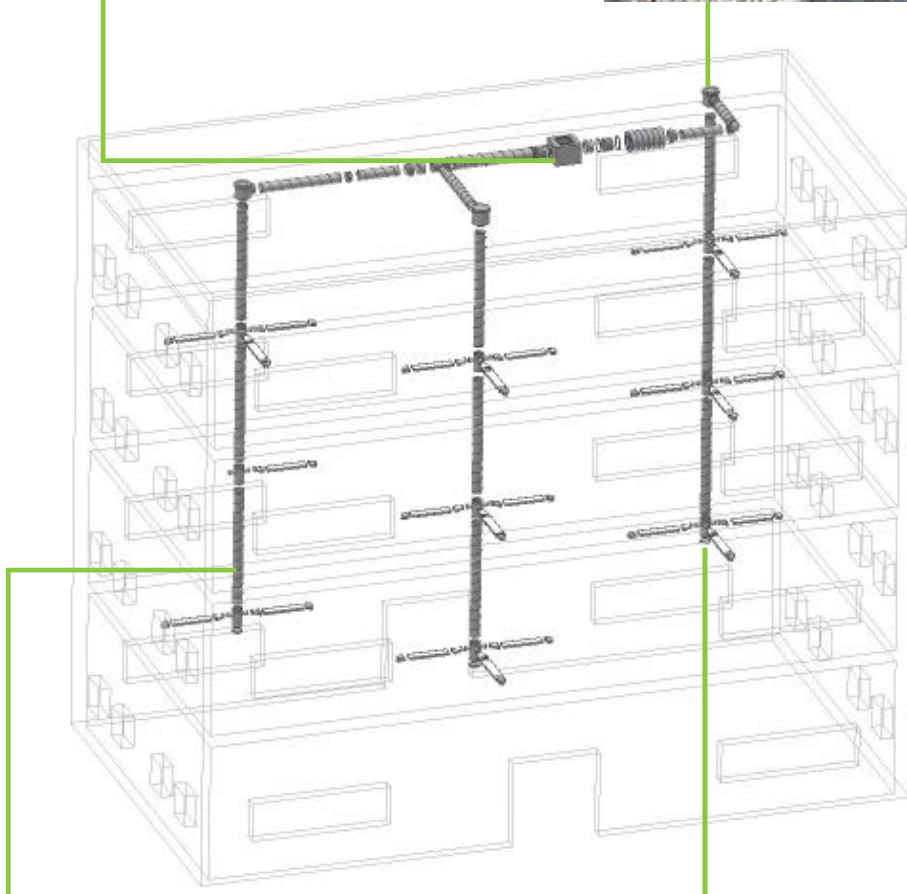

VMC Plurifamiliar individualizado

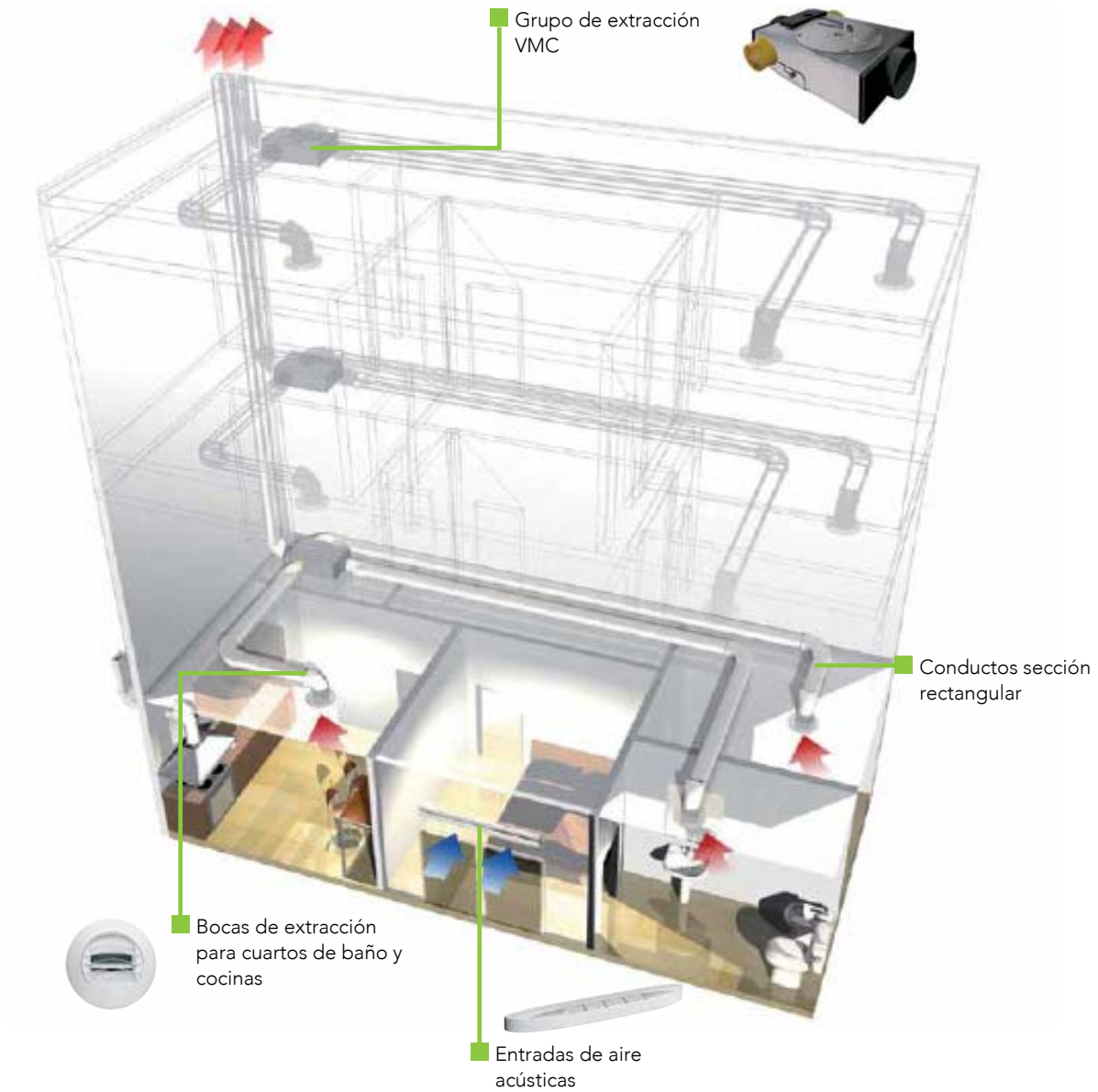

Ventilación Mecánica

¿En qué consiste la VMC Simple Flujo Autorregulable?

Caudal continuo, calidad de aire y coste poco elevado en renovación

Sistema concebido para la extracción individual de aire viciado y renovación en las viviendas en función de caudales constantes. Su funcionamiento, basado en el principio de barrido del aire dentro de las viviendas, es totalmente independiente entre las mismas ofreciendo un excelente equilibrio entre garantía de calidad de aire interior y autonomía de consumo según ocupación y uso.

- El aire viciado está extraído de las estancias húmedas (cocinas, cuartos de baño, aseos...) por bocas conectadas al grupo de ventilación mediante conductos.
- El aire nuevo entra mediante entradas de aire autorregulables, estándares o acústicas, colocadas por encima de las ventanas de las estancias secas (dormitorios, salas de estar, comedores...).



SALUD	
CONFORT	
EFICIENCIA ENERGÉTICA	



Render BIM de un sistema
Simple Flujo Autorregulable
Siber en edificio plurifamiliar.

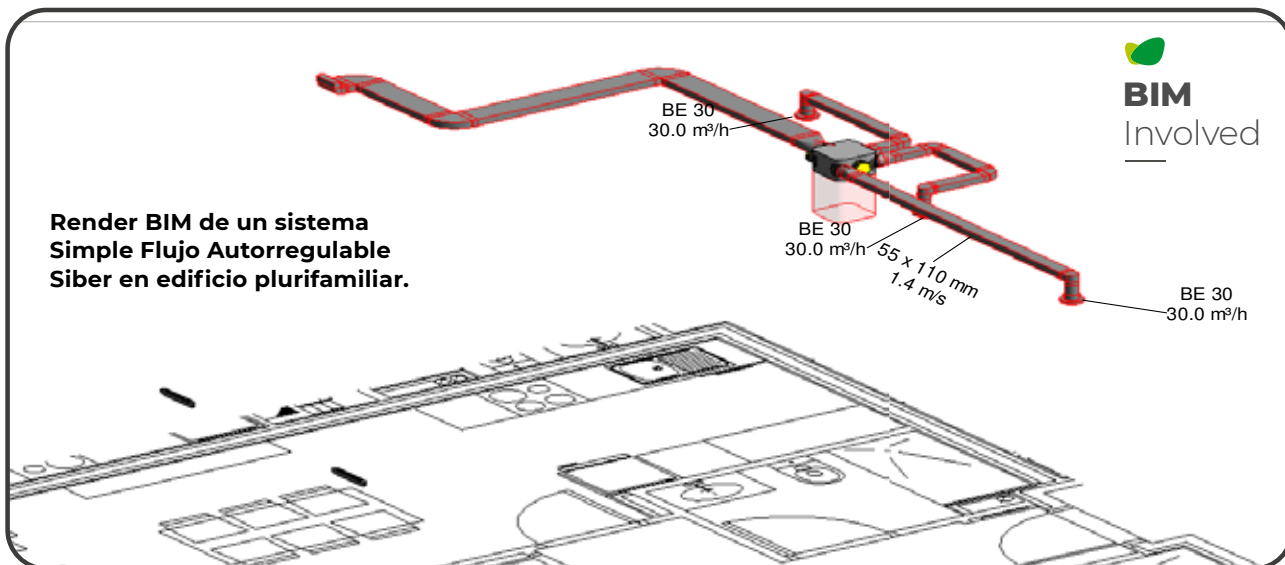

Preservación del edificio

- Impide el desarrollo de mohos.
- Impide el deterioro de los materiales constructivos por la humedad.

Calidad del aire

- Renovación permanente del aire.
- Humedades y malos olores eliminados.
- Higiene y sensación de bienestar.

GRUPOS DE VENTILACIÓN

SIBER SF ECO AUTO 
Página 74



VMC A4 II 
Página 76



SIBERVENT M 
Página 78



SIBERCRIT BC 
Página 80



SIBERCRIT EZ 
Página 84



BOCAS Y ENTRADAS

SIBER® BE 
Página 362



SIBER® EA ISOL 
Página 364



Ventilación Mecánica

Ejemplo de un **estudio Siber** sistema Simple Flujo Autorregulable realizado con BIM

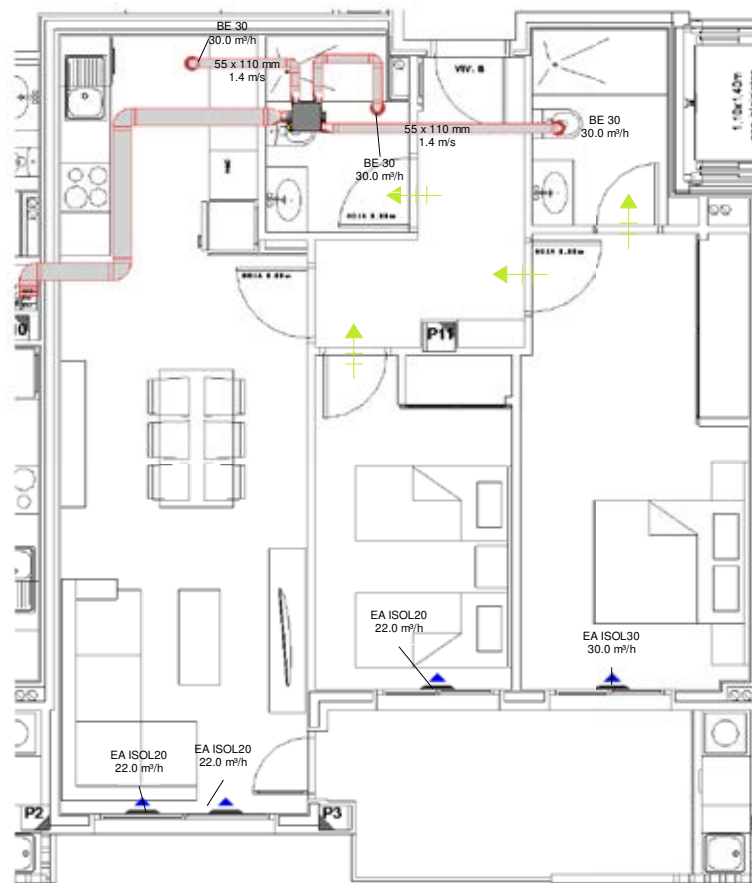

Vista 3D

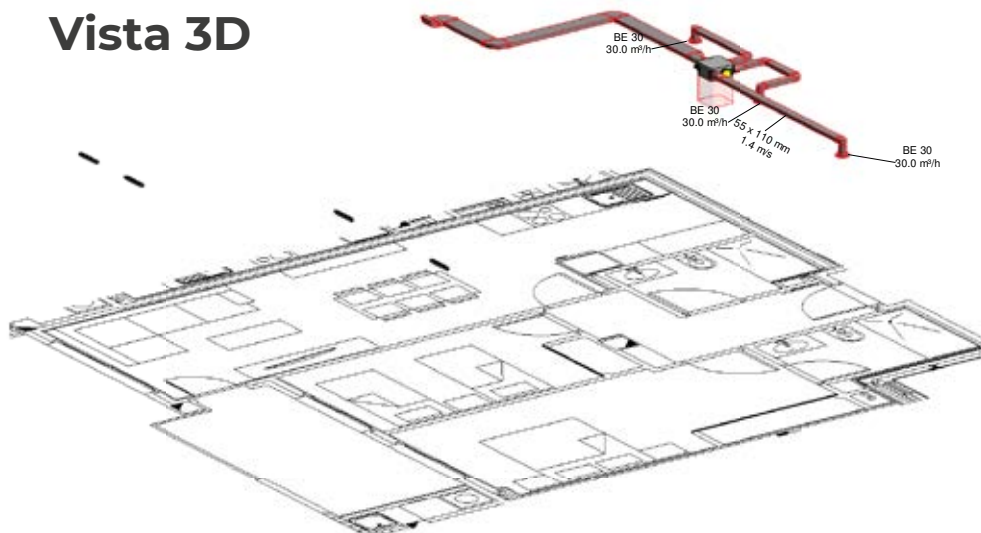

LEYENDA



VMC COMPAC.AUTO 1XØ160MM
1XØ125MM 4XØ80MM 3V



BOCA EXTRAC.
AUTORREGULABLE
30M3/HR SIN CONECTOR



ENTRADA DE AIRE
ACÚSTICA 30M3/HR



ENTRADA DE AIRE
ACÚSTICA 22M3/HR



CONDUCTO RECTANGULAR
110x55x3.000 mm



CONDUCTO REDONDO
Ø100x3.000 mm

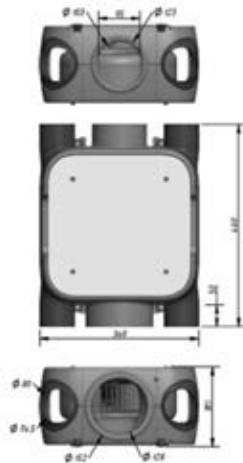

CONDUCTO RECTANGULAR
220x55x3.000 mm

DIMENSIONES
DEL GRUPO

INFORMACIÓN DEL GRUPO

VMC COMPAC.AUTO 1XØ160MM 1XØ125MM
4XØ80MM 3V

DESCRIPCIÓN DEL GRUPO

Central de ventilación Simple Flujo, marca Siber, modelo SIBER VMC ECO AUTO. Concebido para la extracción del aire viciado con sistema VMC Autorregulable.

- Prestaciones del flujo de aire:
 - Regulación del caudal de ventilación entre 0 y 210 m³/h
 - Pérdida de carga disponible hasta 275Pa
 - Potencia acústica Lwa de 46 dB(A)
 - Prestaciones de consumo de la máquina:
 - Tensión y frecuencia de trabajo: 230 v - 50 Hz
 - Índice de protección: IP44
 - Potencia máxima: 53W
 - Peso: 4 kg
 - Dimensiones (lxhxp) en mm: 460x360x181
 - Fabricado mediante polímero técnico, garantizando el aislamiento acústico y la máxima estanqueidad del aire. Material altamente reciclable, reduciendo el consumo de recursos y la degradación ambiental.
 - Incluye una salida de expulsión de aire viciado de D.160mm y 5 entradas de recogida de aire viciado (4 entradas orientables 360° de D. 80mm y una entrada de D.125mm).
 - El equipo es multiposición, se puede instalar tanto en horizontal como en vertical, siendo especialmente recomendado en falso techo gracias a su muy baja altura.
 - Sistema de fijación mediante Silentblocks Antivibratorios incluidos.
 - Control opcional:
 - Interruptor de 3 posiciones
- Se ejecutará según las especificaciones del fabricante.
Incluye: Replanteo del conjunto.

OBSERVACIONES

- En la zona de falso techo donde se ubique el equipo de ventilación, debe considerarse registro para su mantenimiento.

TIPOS DE REDES DE VENTILACIÓN



Red de extracción

FICHA TÉCNICA
DEL GRUPOFICHA TÉCNICA
DEL SISTEMA



ES

Cuida de ti, y de los tuyos

Sistema de ventilación
de simple flujo autorregulable



SIBER® SF ECO AUTO

ALTAS PRESTACIONES

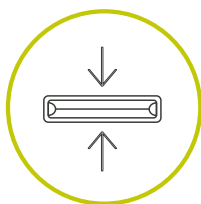

Extraplano

Equipo compacto, que minimiza las necesidades de espacio

Menor presión, mayor caudal

Concepción aerodinámica del diseño. Mayor caudal con menores pérdidas. Mayor eficiencia energética

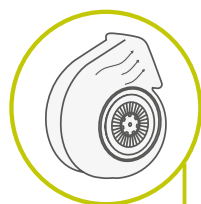
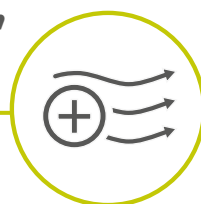

Menor consumo = Mayor eficiencia energética

Los equipos SIBER aseguran un mínimo consumo energético gracias a la tecnología de sus ventiladores de bajo consumo



Certificaciones

Certificaciones en los más altos estándares de calidad



Grado de protección

Índice de protección IP44 certificado, permite su instalación en cuartos húmedos



DISEÑO E INNOVACIÓN

Bocas adaptables

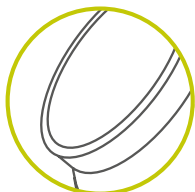

Bocas adaptables a cualquier tipo de conducto

Equipo multiposición

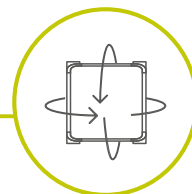

Posibilidad de fijar el equipo en posición vertical, horizontal o lateral

Ultrasilencioso



Unidad de alto rendimiento que asegura su funcionamiento con el menor ruido, el confort acústico.



VERSATILIDAD

Bocas orientables



Máxima versatilidad de instalación con bocas orientables 360°

Instalación rápida y sencilla

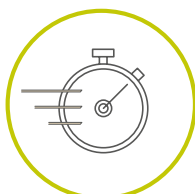

Gracias a la plantilla de instalación incluida en el embalaje del equipo

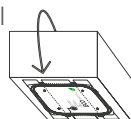

Amortiguadores incorporados

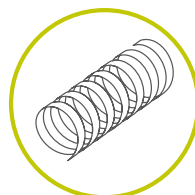

Silent blocks de amplio rango de absorción de frecuencias incluidos para la cancelación de vibraciones y ruidos en sus fijaciones

SOSTENIBILIDAD

Sostenibilidad

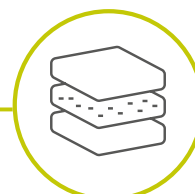

Construcción en polipropileno expandido y acero galvanizado, pudiendo ser reciclado, reduciendo el consumo de recursos y la degradación del planeta. Bocas reciclables

**99,9%
reciclable**

Baja huella de carbono



Reducción de las emisiones de gases de efecto invernadero, paso clave en la gestión del impacto en el cambio climático



SIBER® SF ECO AUTO

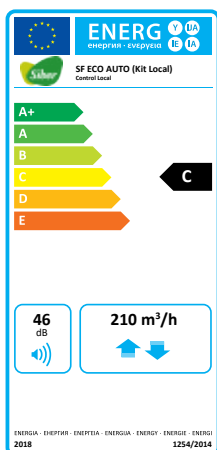

Tecnología

Ventilación mecánica controlada Simple Flujo Autorregulable

Sistema

Individualizado

Proyectos

Obra nueva o reforma

Edificios

Plurifamiliar o unifamiliar

Caudal

máx. 210 m³/h



El equipo de ventilación **Siber SF ECO AUTO** está concebido para la extracción del aire viciado con sistema VMC Autorregulable. El equipo es multiposición, se puede instalar tanto en horizontal como en vertical, siendo especialmente recomendado en falso techo gracias a su muy baja altura.

DIMENSIONES

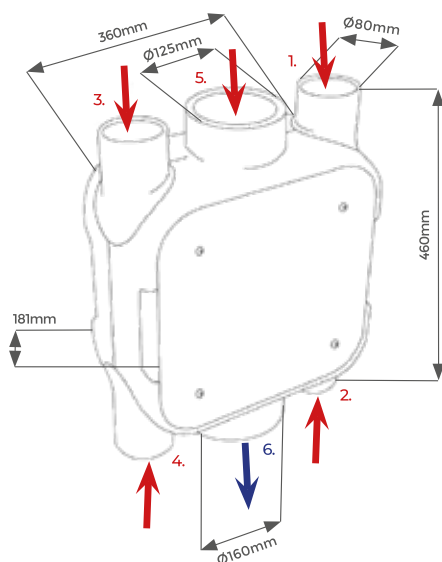

1.	Toma de extracción de Ø80mm
2.	Toma de extracción de Ø80mm
3.	Toma de extracción de Ø80mm
4.	Toma de extracción de Ø80mm
5.	Toma de extracción de Ø125mm
6.	Toma de expulsión de Ø160mm

VENTAJAS

- Muy compacto y ligero
- Fabricado en polímero técnico
- Caudal extracción hasta 210 m³/h y presión hasta 275 Pa
- 1 boca de expulsión Ø160mm, de menor pérdida de carga, suponiendo un menor ruido y menor consumo
- Índice de protección IP44
- Regulación de velocidad por cable o por mando (opcional)
- Funcionamiento silencioso y de bajo consumo
- Bocas orientables 360° con máxima estanqueidad
- Instalación rápida, sencilla y multiposición
- Sistema de fijación incluido con silentblocks antivibratorios
- 1 conexión Ø125mm a cocina y 1 boca de expulsión Ø160mm
- 4 conexiones de Ø80mm para extracción de baños y aseos
- Conexiones adaptables a cualquier conducto
- Cobertura desmontable, que facilita su mantenimiento

MANDOS DE CONTROL

DFI3-LCE



- Mando de control opcional de 3 velocidades

CARACTERÍSTICAS TÉCNICAS

SIBER SF ECO AUTO			
Tensión de alimentación	230V/ 50 Hz		
Grado de protección	IP44		
Dimensiones (l x h x p) (mm)	460 x 360 x 181 mm		
Diámetro de conexión (mm)	Ø80 (x4) / Ø125 / Ø160 mm		
Peso (kg)	3,5		
Caudal máximo (ErP) a 100 Pa	210 m ³ /h		
Velocidades programadas con el selector opcional de 3 posiciones	1	2	3
Caudal de ventilación (m ³ /h)	45	91	124
Presión (Pa)	50	100	125

CURVA CARACTERÍSTICA

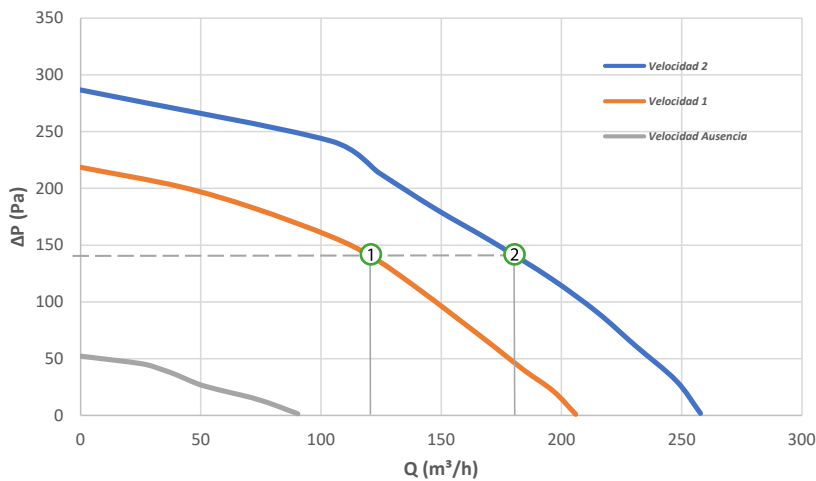

Puntos de trabajo	1	2
Caudal (m ³ /h)	120	180
Presión (Pa)	140	140
Consumo (W)	34	53



TARIFA SIBER® SF ECO AUTO

REF.	SUBFAM.	DESCRIPCIÓN ARTÍCULO	UD.CAJA*	PVP (€/U)	STOCK
SFECOA	G10	VMC COMPAC.AUTO 1XØ160MM 1XØ125MM 4XØ80MM 3V	1	273,80	

*Unidad de venta por caja

CONTROLES

REF.	SUBFAMILIA	DESCRIPCIÓN ARTÍCULO	PVP (€/U)	STOCK
DFI3-LCE	G14	INTER. 3 POSIC. EMP. CAJA (SIN IND.FILT/CABLE CONX)	120,00	
I PV/GV	G14	INTERRUPTOR 2 VELOCIDADES	12,58	

TAPAS

REF.	SUBFAMILIA	DESCRIPCIÓN ARTÍCULO	PVP (€/U)	STOCK
SFECO_TAPA80	G18	TAPA Ø80MM PARA EQUIPO SFECO (10 UDS)	15,00	
SFECO_TAPA125	G18	TAPA Ø125MM PARA EQUIPO SFECO (5 UDS)	17,50	

Stock disponible.
Entrega 6 días naturales.

No en stock. Entrega:
máx. 10 días naturales.

No en stock. Entrega:
entre 11 y 21 días naturales.

No en stock. Entrega:
entre 22 y 30 días naturales.

No en stock. Entrega:
+ 30 días naturales.
Entrega bajo pedido.

VMC A4 II



Tecnología

Ventilación mecánica controlada Simple Flujo Autorregulable

Sistema

Individualizado

Proyectos

Obra nueva o reforma

Edificios

Plurifamiliar o unifamiliar

Caudal

máx. 250 m³/h



Pensado para la renovación de aire de su hogar, el VMC A4 II garantiza la renovación del aire necesario para su hogar. Es adecuado para cualquier tipo de vivienda, equipado con 1 cocina y hasta 4 baños y aseos. Se establece en todas las posiciones, principalmente en el ático.

VENTAJAS

- 1 conexión de cocina Ø 125, regulado con control del flujo de 4 posiciones
- 4 conexiones para cuartos húmedos Ø 80, equipadas con 2 reguladores de 30 m³/h y 2 reguladores de 15 m³/h
- 1 conexión de expulsión Ø 125
- Producto entregado con un cable de suspensión

DIMENSIONES

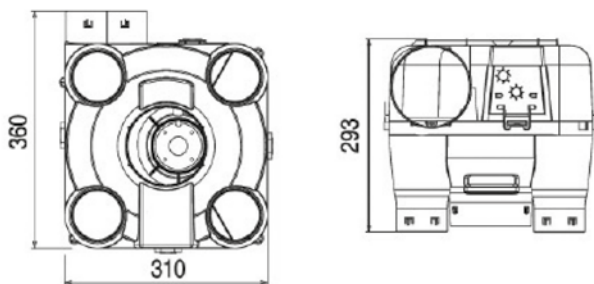

VMC A4 II	
Dimensiones (l x h x p) (mm)	310 x 360 x 293
Peso (kg)	2,9

CONTROL OPCIONAL

I PV/GV
2 velocidades



- Conmutador 2 velocidades
- Nuevo diseño
- Facilidad de conexión
- Voltaje 230V - 50Hz

CARACTERÍSTICAS TÉCNICAS

CONSTRUCCIÓN

- Envoltorio de plástico reciclable de polipropileno
- Motor de 2 velocidades con rodamientos de rotor externo
- Termocontacto de seguridad
- Turbina de reacción centrífuga de alta eficiencia que limita en gran medida la obstrucción del ventilador
- Escotilla de conexión eléctrica universal que aloja dos mangas ICT Ø 16 o 20 o dos cables.

IMPLEMENTACIÓN

- Cordón de suspensión para un montaje rápido en el ático
- Conexiones removibles de 1/4 de vuelta intercambiables con tapones de Ø 80 (opcional)
- Mantenimiento y sellado de conductos flexibles por duct-grip
- Escotilla de conexión eléctrica universal sin tornillos

CARACTERÍSTICAS ELÉCTRICAS

Conexión eléctrica VMC A4 II		
Suministro	230V - 1 Ph - 50 Hz	
Funcionamiento	Velocidad baja	Velocidad alta
Condensador (µF)	2	1
Potencia absorbida (W)	14	29
Intensidad absorbida (A)	0,06	0,31
Potencia W Th-C	≤ 15,3 W Th-C	

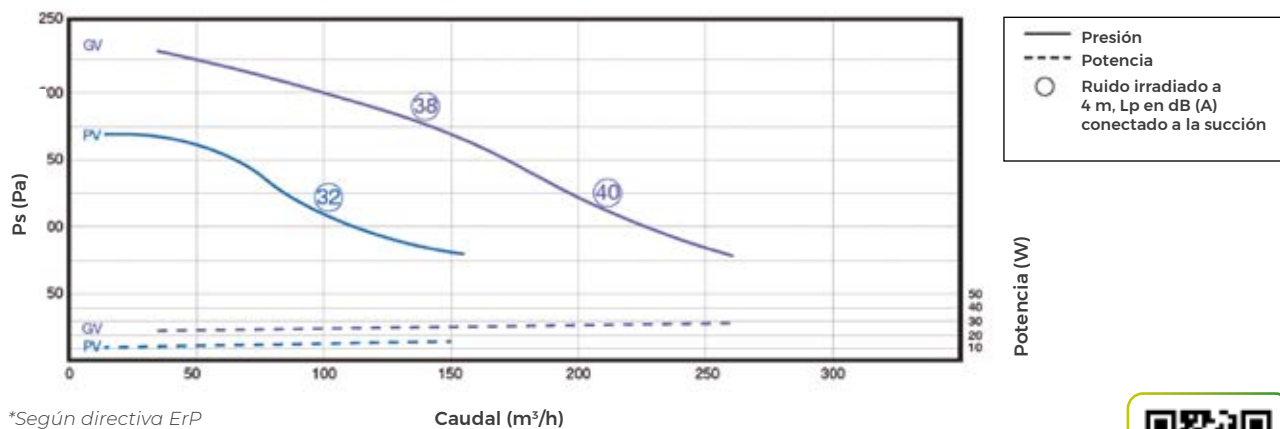

TARIFA VMC A4 II



REF.	SUBFAMILIA	DESCRIPCIÓN ARTÍCULO	UD. CAJA*	PVP (€/U)	STOCK
VMC A4 II	G10	VMC SIMPLE FLUJO AUTORREGULABLE	1	220,13	
I PV/GV	G14	INTERRUPTOR 2 VELOCIDADES	1	12,58	
TAPA 80	G18	TAPA Ø80MM PARA ENTRADAS VMC	10	4,10	
TAPA 125	G18	TAPA Ø125MM PARA ENTRADAS VMC	10	5,57	
RP100/80N	B12	ADAPTADOR Ø80 - 100 mm	50	2,52	

*Unidad de venta por caja

 Stock disponible. Entrega 6 días naturales.

 No en stock. Entrega: máx. 10 días naturales.

 No en stock. Entrega: entre 11 y 21 días naturales.

 No en stock. Entrega: entre 22 y 30 días naturales.

 No en stock. Entrega: + 30 días naturales. Entrega bajo pedido.

SIBERVENT M



Tecnología

Ventilación mecánica controlada
Simple Flujo Autorregulable

Sistema

Centralizado

Proyectos

Obra nueva

Edificios

Plurifamiliar

Caudal

Hasta 900 m³/h a 100 Pa



Los grupos SIBERVENT M monofásicos resistentes 400°C 1/2 hora (o categoría 4) están concebidos para la extracción del aire viciado en viviendas plurifamiliares y para edificios terciarios.

Son compatibles con ventilación mecánica tanto de simple flujo autorregulable como de simple flujo higrorregulable.

Aspiración lateral, expulsión vertical con rejilla de protección.

Montaje plano en cubierta o terraza.

VENTAJAS

- **Motor monofásico clase F, sin flujo de aire**
- **Fácil mantenimiento con panel lateral totalmente desmontable**
- **Interruptor de proximidad de serie**
- **Bajo nivel de sonido**

DIMENSIONES

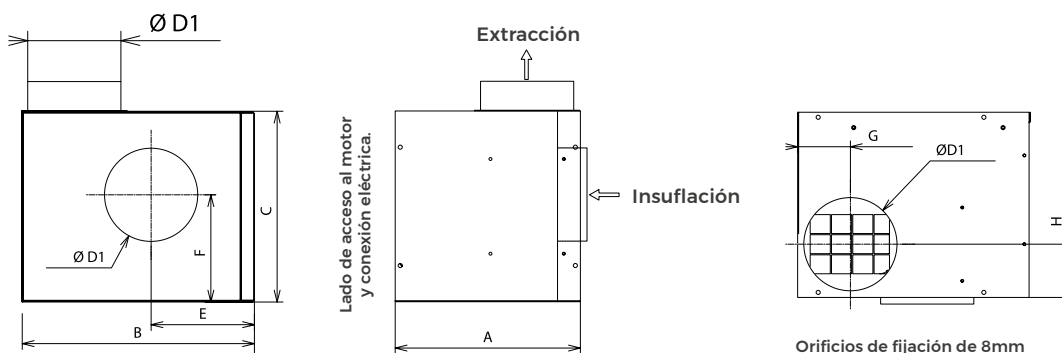

REF	A	B	C	ØD1	E	F	G	H	Peso (kg)
SIBERVENT M402 III	313	394	323	160	174	182	90	92	12



CARACTERÍSTICAS

Temperatura máx. del aire extraído: +90°C

REF	Tipo turbina	Turbina	Potencia motor (W)	Alimentación	Intensidad (A)	Velocidad rotación (rpm)	Condensador (uF)
SIBERVENT M402 III	Acción	160/62	40	230V - 1Ph - 50Hz	0,48	1300	1,5

GRÁFICA CAUDAL (m³/h) Y PRESIÓN (Pa)

SIBERVENT M402 III

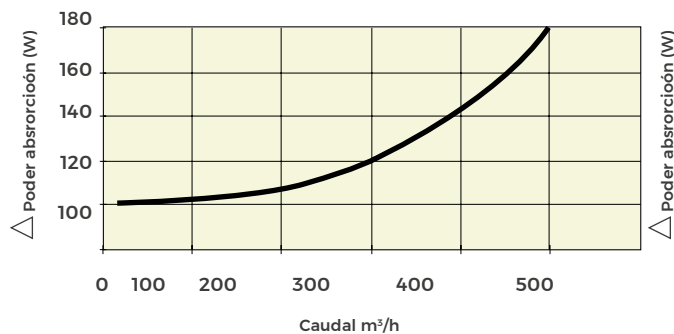
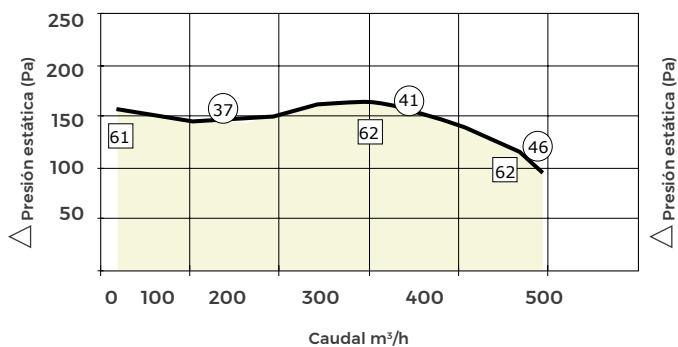

TARIFA SIBERVENT M



REF.	FAMÍLIA	DESCRIPCIÓN ARTÍCULO	PVP (€/U)	STOCK
AV M402 III	G10	SIBERVENT MONOFÁSICO M402 III	938,17	No en stock
VAM402	G14	VARIADOR DE VELOCIDAD AV M402 III	232,85	No en stock

Stock disponible.
Entrega 6 días naturales.

No en stock. Entrega:
máx. 10 días naturales.

No en stock. Entrega:
entre 11 y 21 días naturales.

No en stock. Entrega:
entre 22 y 30 días naturales.

No en stock. Entrega:
+ 30 días naturales.
Entrega bajo pedido.

SIBERCRIT BC



Tecnología

Ventilación mecánica controlada Simple Flujo Autorregulable

Sistema

Centralizado

Proyectos

Obra nueva

Edificios

Plurifamiliar

Caudal

De 340 a 2800 m³/h



Los grupos SIBERCRIT BC están destinados a edificios que no necesitan caudales importantes.

Pueden estar utilizados tanto en extracción como en insuflación.

Mediante una protección contra la lluvia, pueden estar instalados en exterior.

Montaje posible en plano o sobre pared.

VENTAJAS

- **Compacto:** Cajas extra planas (altura 235 mm para modelos de 340 y 360)
- **Acceso simplificado:** Regleta de bornes fácilmente accesible

DIMENSIONES

GRUPOS SIBERCRIT DE BAJO CONSUMO, CAUDALES DE HASTA 2800 m³/h

SIBERCRIT BC

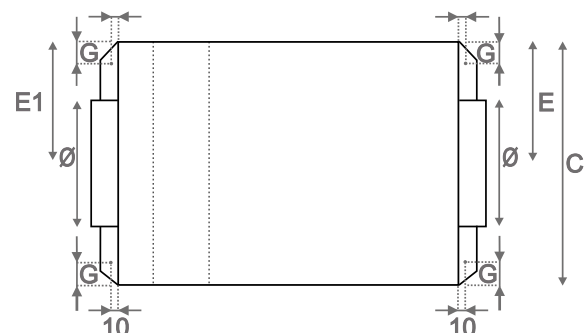
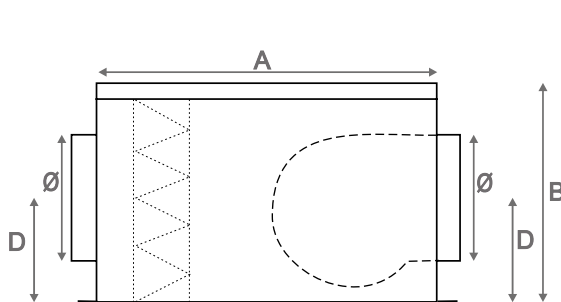



I CARACTERÍSTICAS

REF	P. abs W	I. prot A	Tensión V	A	B	C	Ø	D	E1	E	G	Peso kg
				mm								
SIBERCRIT BC 340	52	0,23	230	515	235	370	125	120	185	185	50	10
SIBERCRIT BC 360	52	0,23	230	515	235	370	160	120	185	185	50	10
SIBERCRIT BC 700	102	0,45	230	590	260	420	200	125	210	210	60	14
SIBERCRIT BC 950	155	0,68	230	540	335	450	250	165	225	225	60	16
SIBERCRIT BC 1600	147	1,6	230	470	385	450	315	205	225	225	60	20
SIBERCRIT BC 2000	300	2,4	230	470	385	450	315	205	225	225	60	22
SIBERCRIT BC 2800	420	3,9	230	570	475	550	355	275	275	275	60	28

Temperatura máx. del aire en funcionamiento: 60°C

I DATOS ACÚSTICOS

Ponderación acústica en función de LwA cond aspiración dB(A) ()									
FRECUENCIA	63 Hz	125 Hz	250 Hz	500 Hz	1000 Hz	2000 Hz	4000 Hz	8000 Hz	Global
SIBERCRIT BC 340	-23	-10	-2	-1	1	1	-6	-17	6
SIBERCRIT BC 360	-23	-10	-2	-1	1	1	-5	-17	6
SIBERCRIT BC 700	-23	-10	-1	-1	1	1	-6	-16	6
SIBERCRIT BC 950	-23	-11	-4	-2	6	4	-2	-13	9
SIBERCRIT BC 1600	-16	-7	-4	-2	0	-1	-7	-13	5
SIBERCRIT BC 2000	-16	-7	-4	-2	0	-1	-7	-13	5
SIBERCRIT BC 2800	-16	-7	-4	-2	0	-1	-7	-13	5

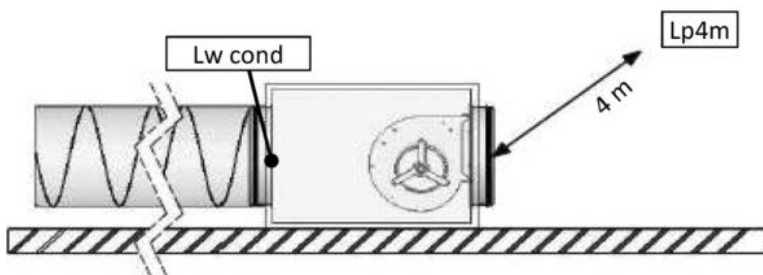

SIBERCRIT BC

CURVA CARACTERÍSTICA

SIBERCRIT BC 340

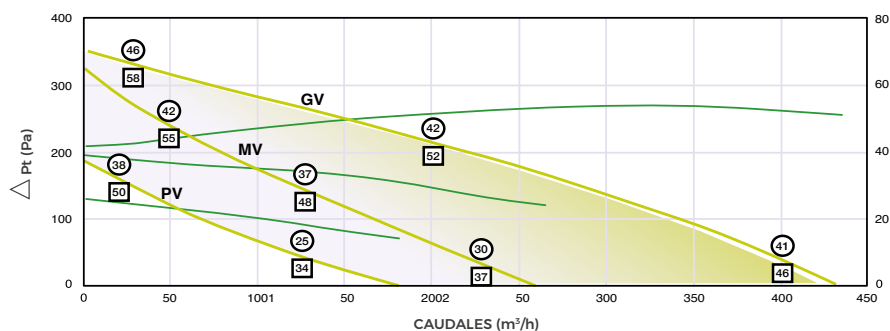

SIBERCRIT BC 360

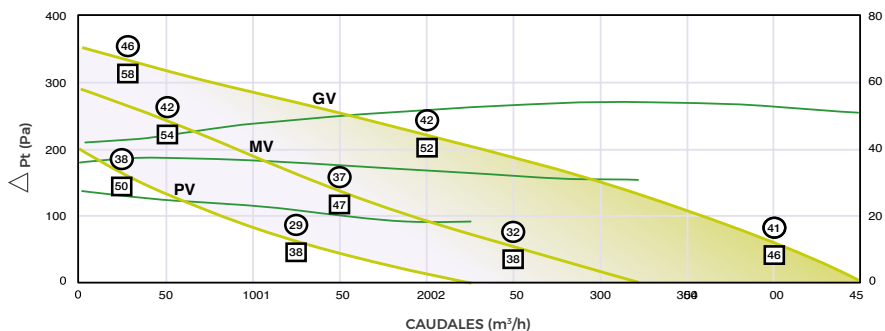

SIBERCRIT BC 700

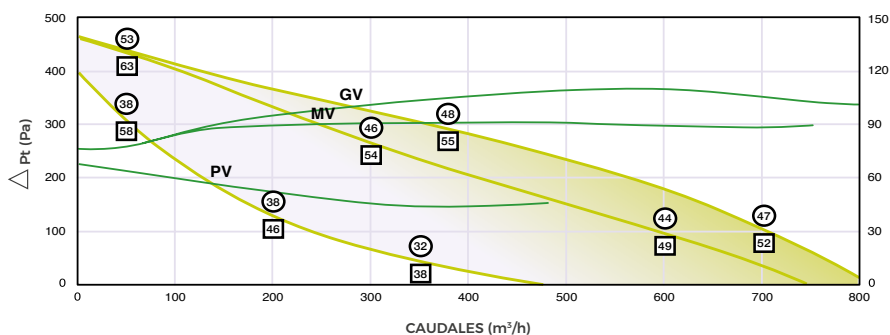

SIBERCRIT BC 950

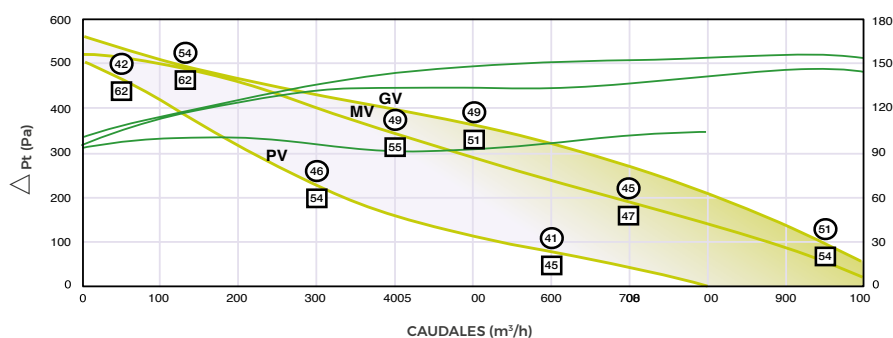

Los valores L_{p4m} dB(A) (○) indicadas en las curvas corresponden al nivel de presión acústica medio global

Los valores L_{wA} cond aspiración db(A) (□) indicadas en las curvas corresponden al nivel de potencia acústica global.

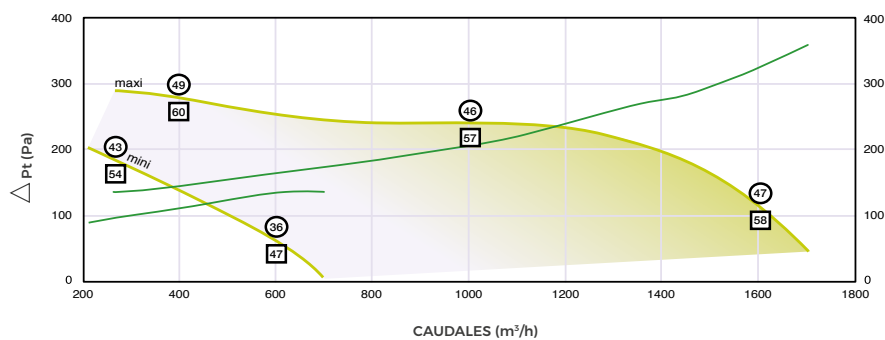
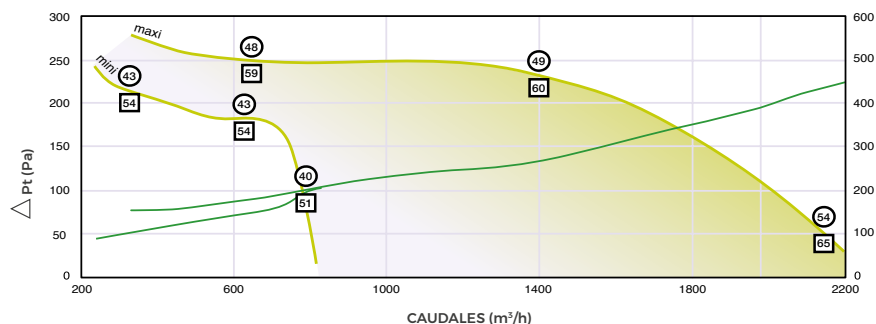
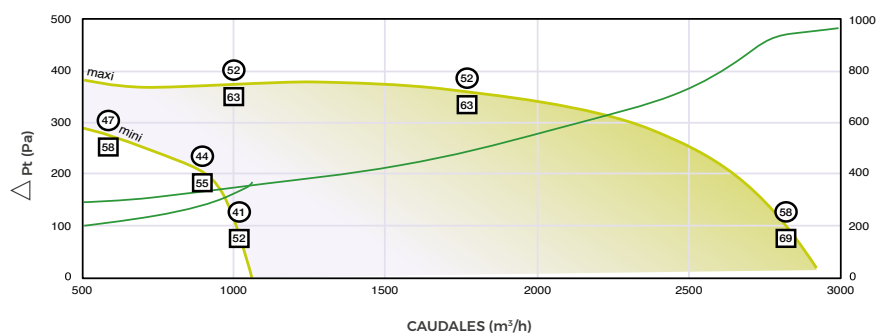
SIBERCRIT BC 1600**SIBERCRIT BC 2000****SIBERCRIT BC 2800**

TARIFA SIBERCRIT BC



REF.	SUBFAMILIA	DESCRIPCIÓN ARTÍCULO	PVP (€/U)	STOCK
SCBC340	G12	SIBERCRIT BC 340	578,76	
SCBC360	G12	SIBERCRIT BC 360	598,51	
SCBC700	G12	SIBERCRIT BC 700	806,78	
SCBC950	G12	SIBERCRIT BC 950	890,08	
SCBC1600	G12	SIBERCRIT BC 1600	1.232,08	
SCBC2000	G12	SIBERCRIT BC 2000	1.363,63	
SCBC2800	G12	SIBERCRIT BC 2800	1.411,86	
PA230	G14	POTENCIOMETRO 230 V	172,41	
DEP SC	G25	PRESOSTATO AIRE	210,43	

■ Stock disponible.
Entrega 6 días naturales.

■ No en stock. Entrega:
máx. 10 días naturales.

■ No en stock. Entrega:
entre 11 y 21 días naturales.

■ No en stock. Entrega:
entre 22 y 30 días naturales.

■ No en stock. Entrega:
+ 30 días naturales.
Entrega bajo pedido.

SIBERCRIT EZ



Tecnología

Ventilación mecánica controlada Simple Flujo Autorregulable

Sistema

Centralizado

Proyectos

Obra nueva

Edificios

Plurifamiliar

Caudal

De 580 a 9100 m³/h

Los grupos SIBERCRIT EZ están destinados a la extracción de aire viciado en vivienda colectiva (VMC) y ERP



400° 1/2h



VENTAJAS

- **Compacto:** Cajas extra planas (altura 370 mm para modelos de 580)
- **Acceso simplificado:** Regleta de bornes fácilmente accesible

DIMENSIONES

GRUPOS SIBERCRIT DE BAJO CONSUMO, CAUDALES DE HASTA 9100 m³/h

SIBERCRIT EZ 600-1800

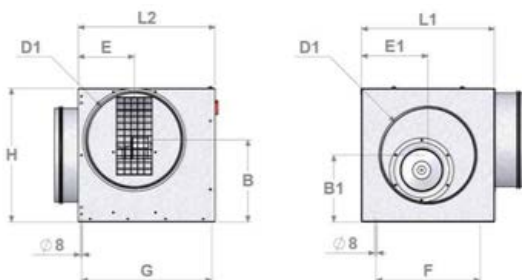

SIBERCRIT EZ 2700-9100

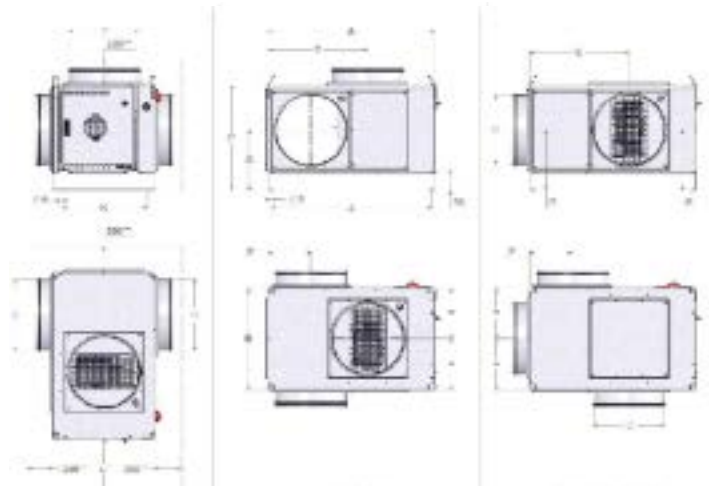

CARACTERÍSTICAS

REF	P. abs W	I. prot A	Tensión V	D1	L1	L2	H	B	E	B1	E1	F	G	Peso kg
				mm										
SIBERCRIT EZ 580	101	0,8	230	250	370	425	370	225	150	185	185	280	405	18
SIBERCRIT EZ 1000	150	1,2	230	315	450	460	450	275	190	225	225	350	440	24
SIBERCRIT EZ 1800	320	1,4	230	355	555	485	555	360	200	275	275	400	465	34

Temperatura máx. del aire en funcionamiento: 60°C

I CARACTERÍSTICAS

REF	P. abs W	I. prot A	Tensión V	Ø	A	B	C	E	F	G	J	K	L	Peso kg
				mm										
SIBERCRIT EZ 2700	680	2,3	230	400	945	580	600	565	245	345	910	485	650	70
SIBERCRIT EZ 4100	680	3,5	230	500	1085	680	700	685	295	395	1050	585	375	85
SIBERCRIT EZ 7100	1900	6,4	400	630	1265	790	830	840	365	460	1230	690	460	140
SIBERCRIT EZ 9100	2900	3,2	400	710	1375	890	910	935	405	500	1340	795	510	180

Temperatura máx. del aire en funcionamiento: 60°C

I DATOS ACÚSTICOS

Ponderación acústica en función de LwA cond aspiración dB(A) ()									
FRECUENCIA	63 Hz	125 Hz	250 Hz	500 Hz	1000 Hz	2000 Hz	4000 Hz	8000 Hz	
SIBERCRIT EZ 580	-29	-16	-4	-8	-10	-8	-11	-21	
SIBERCRIT EZ 1000	-26	-13	-6	-12	-6	-7	-8	-16	
SIBERCRIT EZ 1800	-26	-13	-7	-8	-6	-8	-9	-17	
SIBERCRIT EZ 2700	-25	-15	-15	-15	-15	-15	-15	-15	
SIBERCRIT EZ 4100	-24	-13	-5	-7	-9	-10	-11	-18	
SIBERCRIT EZ 7100	-25	-9	-6	-8	-8	-7	-9	-21	
SIBERCRIT EZ 9100	-24	-7	-8	-10	-8	-7	-10	-22	

I CURVA CARACTERÍSTICA

SIBERCRIT EZ 580

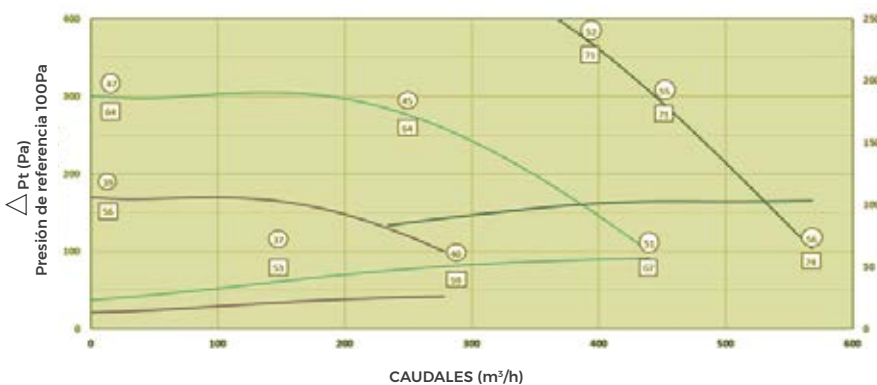

Los valores L_{p4m} dB(A) (○) indicadas en las curvas corresponden al nivel de presión acústica medio global
 Los valores L_{wA} cond aspiración dB(A) (□) indicadas en las curvas corresponden al nivel de potencia acústica global.

SIBERCRIT EZ

SIBERCRIT EZ 1000

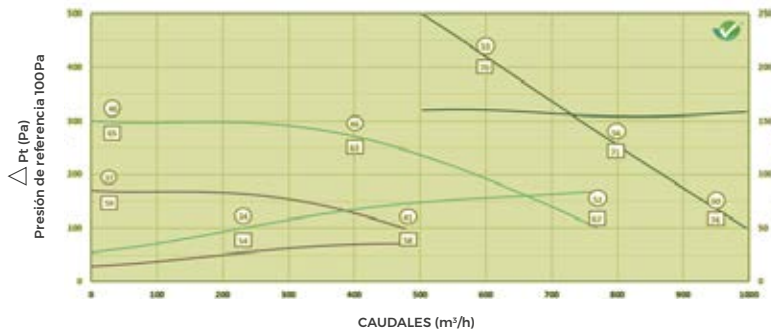

SIBERCRIT EZ 1800

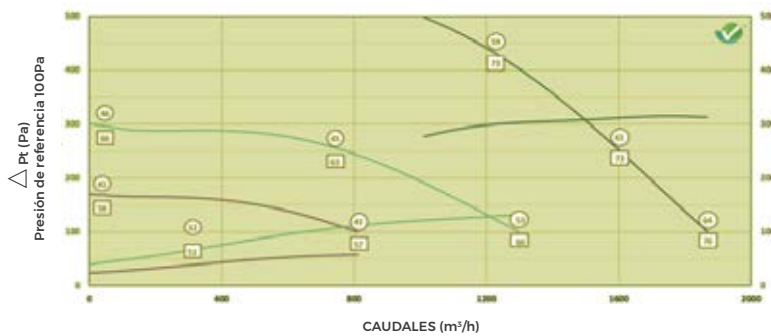

SIBERCRIT EZ 2700

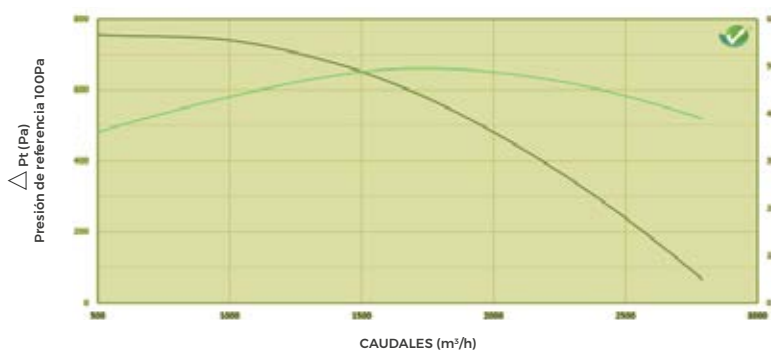

SIBERCRIT EZ 4100

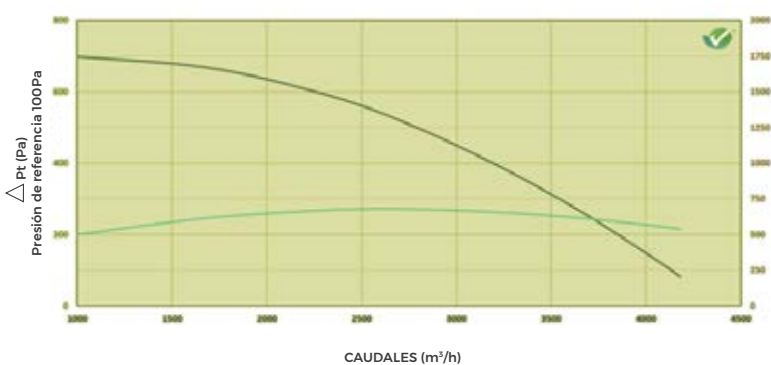

Los valores L_{p4m} dB(A) (○) indicadas en las curvas corresponden al nivel de presión acústica medio global
Los valores L_{WA} cond aspiración db(A) (□) indicadas en las curvas corresponden al nivel de potencia acústica global.

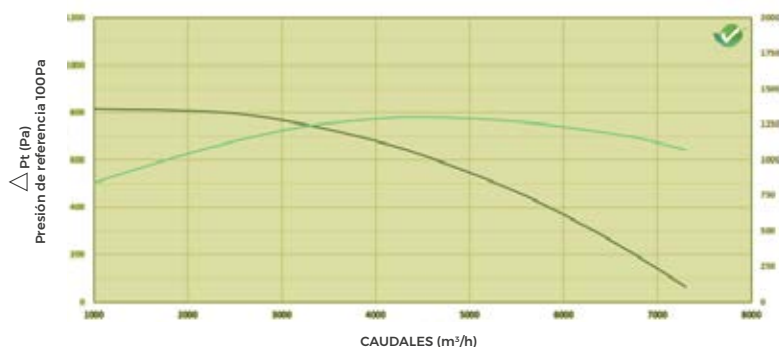
SIBERCRIT EZ 7100**SIBERCRIT EZ 9100**

Los valores L_{p4m} dB(A) (○) indicadas en las curvas corresponden al nivel de presión acústica medio global

Los valores L_{wA} cond aspiración db(A) (□) indicadas en las curvas corresponden al nivel de potencia acústica global.

TARIFA SIBERCRIT EZ



REF.	SUBFAMILIA	DESCRIPCIÓN ARTÍCULO	PVP (€/U)	STOCK
SCEZ580	G10	SIBERCRIT EZ 580	1549,58	■
SCEZ1000	G10	SIBERCRIT EZ 1000	1920,14	■
SCEZ1800	G10	SIBERCRIT EZ 1800	2540,94	■
SCEZ2700	G10	SIBERCRIT EZ 2700	3626,09	■
SCEZ4100	G10	SIBERCRIT EZ 4100	5166,09	■
SCEZ7100	G10	SIBERCRIT EZ 7100	7023,67	■
SCEZ9100	G10	SIBERCRIT EZ 9100	8493,86	■
PA230	G14	POTENCIOMETRO 230 V	172,41	■

■ Stock disponible.
Entrega 6 días naturales.

■ No en stock. Entrega:
máx. 10 días naturales.

■ No en stock. Entrega:
entre 11 y 21 días naturales.

■ No en stock. Entrega:
entre 22 y 30 días naturales.

■ No en stock. Entrega:
+ 30 días naturales.
Entrega bajo pedido.

COMPLEMENTOS GRUPOS VMC



RLS 3V
3 velocidades
ON/OFF



DF13-LCE

DF13



CONTROLES

REF.	SUBFAMILIA	DESCRIPCIÓN ARTÍCULO	PVP (€/U)	STOCK
DF13-LCE	G14	INTER. 3 POSIC. EMP. CAJA (SIN IND. FILT. /CABLE CONEX)	120,00	
DF13	G14	INTER. 3 POSIC. EMP. (SIN IND. FILT. /CABLE CONEX)	120,58	
RLS3V	G14	CONTROL VEL.3 POS.MONO.230V-50HZ SUPERFICIE	78,01	
RLS3V-E	G14	CONTROL VEL.3 POS.MONO.230V-50HZ EMPOTRABLE	78,01	

TRANSFORMADOR DE VELOCIDAD

REF.	SUBFAMILIA	DESCRIPCIÓN ARTÍCULO	PVP (€/U)	STOCK
PA230	G14	POTENCIOMETRO 230 V	172,41	

PRESOSTATO

REF.	SUBFAMILIA	DESCRIPCIÓN ARTÍCULO	PVP (€/U)	STOCK
DEP SC	G25	PRESOSTATO AIRE	210,43	

UNIÓN ANTIVIBRACIÓN 400°C/2 H

L = 160 mm

REF.	SUBFAMILIA	DESCRIPCIÓN ARTÍCULO	PVP (€/U)	STOCK
MRS 125	G19	UNIÓN ANTIVIBRACIÓN Ø125MM 400°C/2H	45,77	
MRS 160	G19	UNIÓN ANTIVIBRACIÓN Ø160MM 400°C/2H	50,34	
MRS 200	G19	UNIÓN ANTIVIBRACIÓN Ø200MM 400°C/2H	52,61	
MRS250	G19	UNIÓN ANTIVIBRACIÓN Ø250MM 400°C/2H	56,15	
MRS 315	G19	UNIÓN ANTIVIBRACIÓN Ø315MM 400°C/2H	63,67	
MRS355	G19	UNIÓN ANTIVIBRACIÓN Ø355MM 400°C/2H	65,94	
MRS400	G19	UNIÓN ANTIVIBRACIÓN Ø400MM 400°C/2H	71,44	
MRS450	G19	UNIÓN ANTIVIBRACIÓN Ø450MM 400°C/2H	75,65	
MRS500	G19	UNIÓN ANTIVIBRACIÓN Ø500MM 400°C/2H	81,49	
MRS630	G19	UNIÓN ANTIVIBRACIÓN Ø630MM 400°C/2H	92,53	

SOPORTES ANTIVIBRACIÓN

Limita la transmisión de las vibraciones del grupo de ventilación

MODELO SOPORTE	PESO MÁX. (KG/SOPORTE)
SAB 6	25
SAB 8	110



REF.	SUBFAMILIA	DESCRIPCIÓN ARTÍCULO	PVP (€/U)	STOCK
SAB 6	G19	JUEGO SOPORTES ANTIVIBRACIÓN SAB 6 (4UDS)	58,48	
SAB 8	G19	JUEGO SOPORTES ANTIVIBRACIÓN SAB 8 (4UDS)	86,15	
SAB AMC	G19	SILENTBLOCKS TECHO VMC AMC (4UDS)	6,98	

 Stock disponible. Entrega 6 días naturales.

 No en stock. Entrega: máx. 10 días naturales.

 No en stock. Entrega: entre 11 y 21 días naturales.

 No en stock. Entrega: entre 22 y 30 días naturales.

 No en stock. Entrega: + 30 días naturales. Entrega bajo pedido.



CONSULTAR
ÚLTIMOS PRECIOS
ACTUALIZADOS

PROTECCIÓN ANTILLUVIA

BUS

Página 353



REGULADORES DE CAUDAL RED DE VENTILACIÓN

MRR

Página 398



BOCAS AUTORREGULABLES

BOCA EXTRACCIÓN BE

Página 362



ACCESORIOS BOCAS AUTORREGULABLES

MAN
(para conducto rígido)

Página 396



FBE
(para conducto flexible)

Página 396



VÁLVULA
ANTIRRETORNO
VAR

Página 397



ENTRADAS DE AIRE ACÚSTICAS AUTORREGULABLES

Entrada aire
gama EA ISOL

Página 364



Kit
entrada de aire

Página 365



REDES DE CONDUCTOS

TERMOPLÁSTICO
PURE SAFEFIX

Página 301



SECÚV
Estanqueidad
Clase D
EN 12251

TERMOPLÁSTICO
ESTÁNDAR

Página 287

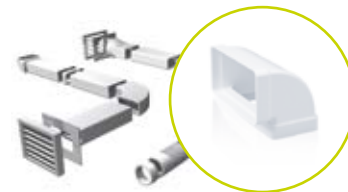

METÁLICO
ESTÁNDAR

Página 339



METÁLICO
JUNTA G

Página 340



METÁLICO
SAFE CLICK

Página 341



Linko Safe Click

SECÚV
Estanqueidad
Clase D
EN 12251

Stock disponible.
Entrega 6 días
naturales.

No en stock. Entrega:
máx. 10 días naturales.

No en stock. Entrega:
entre 11 y 21 días naturales.

No en stock. Entrega:
entre 22 y 30 días
naturales.

No en stock. Entrega:
+ 30 días naturales.
Entrega bajo pedido.

Ventilación Mecánica

¿En qué consiste la VMC Simple Flujo Higrorregulable?

Caudal variable y mejora de la eficiencia energética

Sistema concebido para la extracción individual de aire viciado y renovación en las viviendas en función de los niveles de higrometría detectados. Su funcionamiento, basado en el principio de barrido del aire dentro de las viviendas, es totalmente independiente entre las mismas ofreciendo un excelente equilibrio entre garantía de calidad de aire interior y autonomía de consumo según ocupación y uso.

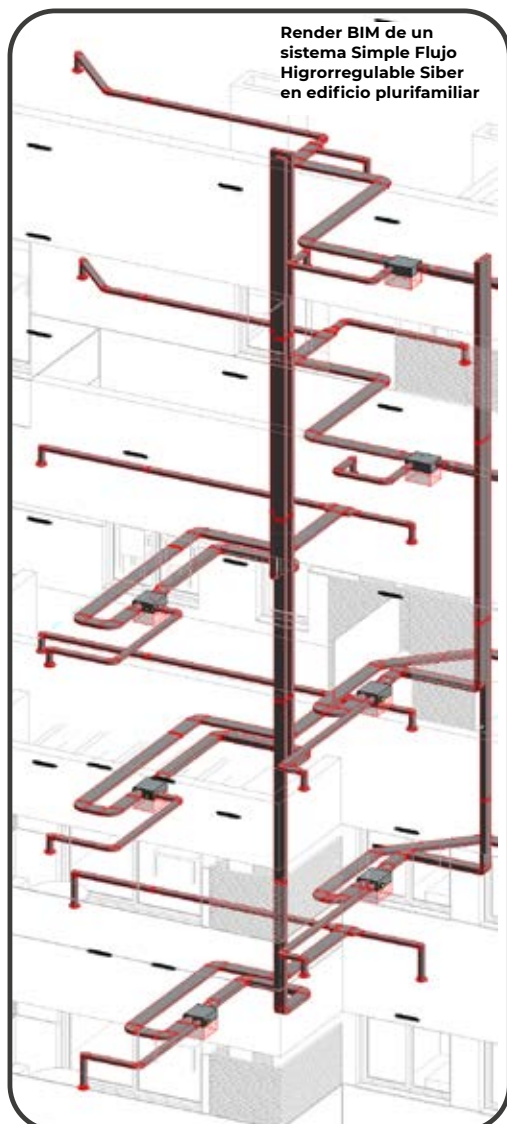

- El aire viciado está extraído de las estancias húmedas (cocinas, cuarto de baño, aseos...) por bocas higrorregulables que se abren en función de la humedad detectada o por bocas con temporizador, conectadas al grupo de ventilación mediante conductos.
- El aire nuevo entra mediante entradas de aire higrorregulables, colocadas por encima de las ventanas de las estancias secas (dormitorios, sala de estar, comedor...).

SALUD	
CONFORT	
EFICIENCIA ENERGÉTICA	

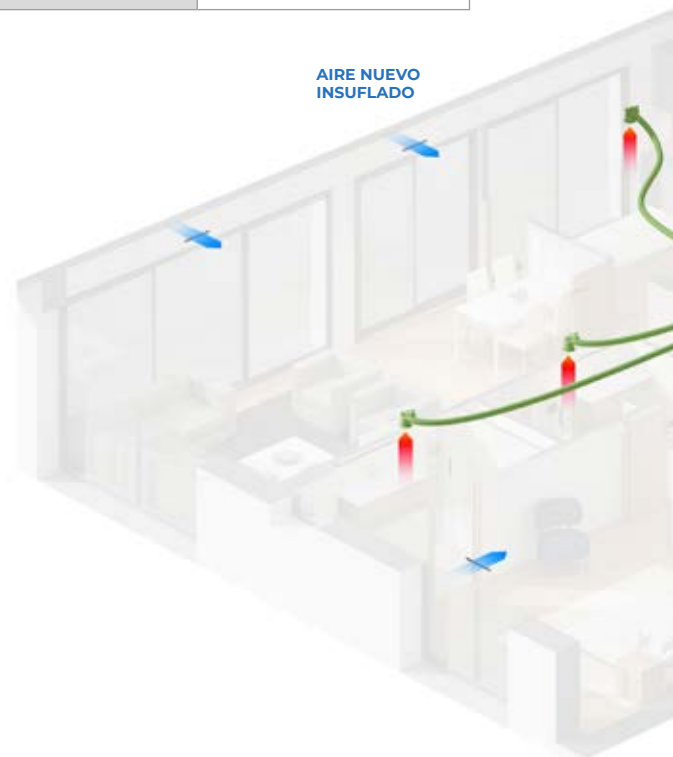

Confort y calidad del aire

- Renovación permanente del aire.
- Humedades y malos olores eliminados.
- Higiene y sensación de bienestar.

Preservación del edificio

- Impide el desarrollo de mohos.
- Impide el deterioro de los materiales constructivos por la humedad.



AIRE VICIADO
EXTRAÍDO

GRUPOS DE VENTILACIÓN

SIBER SF ECO HIGRO

Página 98



NOVEDAD



SIBER SF ECO HIGRO +

Página 98



NOVEDAD



SIBER® HIGROVENT

Página 100



SIBERVENT BBC2

Página 102



SIBERCRIT EC PC

Página 106



BOCAS Y ENTRADAS

SIBER® BH

Página 366



SIBER® EA ISO HY

Página 368



Ventilación Simple Flujo

Ejemplo de un **estudio Siber** sistema Simple Flujo Higrorregulable realizado con BIM

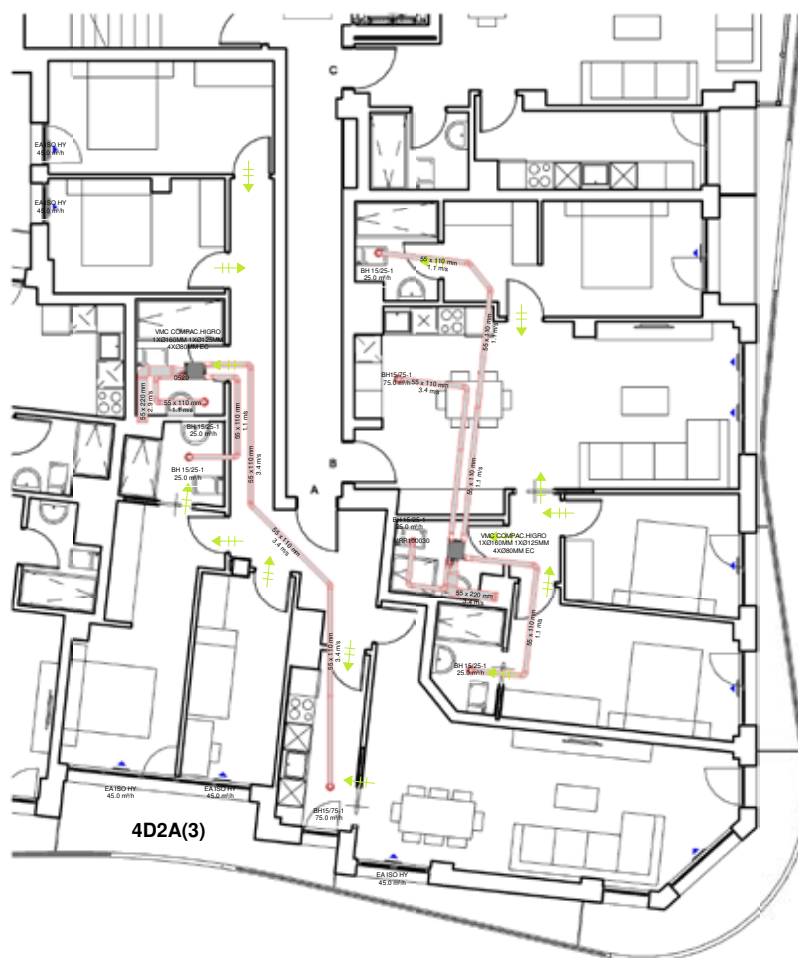

Vista Detalle 3D

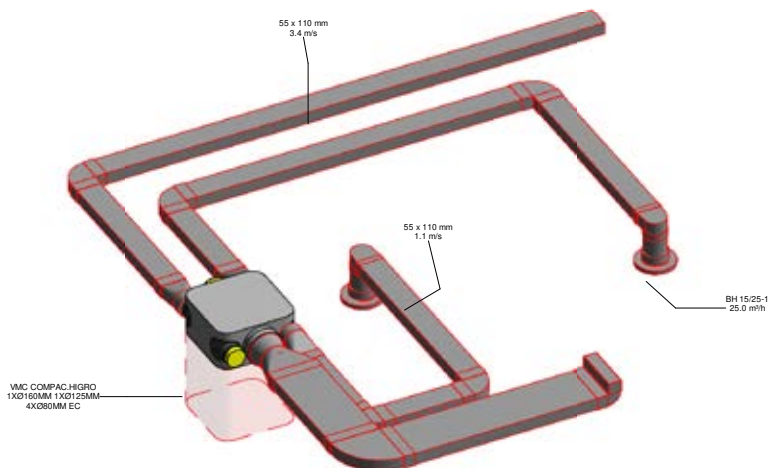

LEYENDA



VMC COMPAC.HIGRO 1XØ160MM
1XØ125MM 4XØ80MM EC



BOCA EXTRACCIÓN HIGRO
15/25M3/HR Ø100MM



BOCA EXTRACCIÓN HIGRO
15/75M3/HR Ø100MM



ENTRADA AIRE
ACÚSTICA HIGRO
6/45M3/HR



BOCA EXTRACCIÓN HIGRO
5/25M3/HR Ø100MM



BOCA EXTRACCIÓN HIGRO
10/40M3/HR Ø100MM



BOCA EXTRACCIÓN HIGRO
5/45M3/HR Ø100MM



REGULADOR DE
CAUDAL Ø100MM
30M3/HR

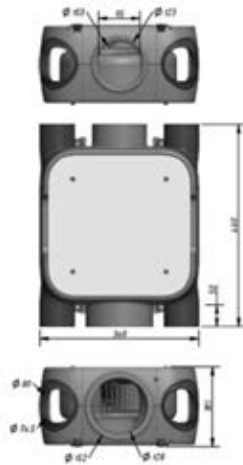

CONDUCTO RECTANGULAR
110x55x3.000 mm

DIMENSIONES
DEL GRUPO

INFORMACIÓN DEL GRUPO

VMC COMPAC.HIGRO 1XØ160MM 1XØ125MM
4XØ80MM EC

DESCRIPCIÓN DEL GRUPO

Central de ventilación Simple Flujo, marca Siber, modelo SIBER VMC ECO HIGRO. Concebido para la extracción del aire viciado con sistema VMC Higrorregulable.

- Prestaciones del flujo de aire:
 - Regulación del caudal de ventilación entre 0 y 400 m³/h
 - Pérdida de carga disponible hasta 200Pa
 - Potencia acústica L_{wa} de 50 dB(A)
 - Prestaciones de consumo de la máquina:
 - Tensión y frecuencia de trabajo: 230 v - 50 Hz
 - Índice de protección: IP44
 - Potencia máxima: 33W
 - Clase energética B según Reglamento CE n° 1253/2014
 - Peso: 4 kg
 - Dimensiones (lxhxp) en mm: 460x360x181
 - Fabricado mediante polímero técnico, garantizando el aislamiento acústico y la máxima estanqueidad del aire. Material altamente reciclable, reduciendo el consumo de recursos y la degradación ambiental.
 - Ventilador centrífugo EC a presión constante, con álabes inclinados adelante mediante alimentación a corriente continua.
 - Incluye una salida de expulsión de aire viciado de D.160mm y 5 entradas de recogida de aire viciado (4 entradas orientables 360° de D. 80mm y una entrada de D.125mm).
 - El equipo es multiposición, se puede instalar tanto en horizontal como en vertical, siendo especialmente recomendado en falso techo gracias a su muy baja altura.
- Incluye: Replanteo del conjunto.

TIPOS DE REDES DE VENTILACIÓN



Red de extracción

FICHA TÉCNICA
DEL GRUPOFICHA TÉCNICA
DEL SISTEMA



ECS

Cuida de ti, y de los tuyos

Sistemas de ventilación de simple flujo:

- Higrorregulable
- Higrorregulable +



SIBER® SF ECO

ALTAS PRESTACIONES

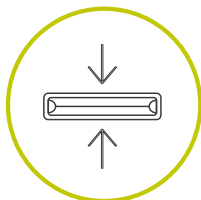

Extraplano

Equipo compacto, que minimiza las necesidades de espacio



Auto equilibrado

Mantiene la presión disponible de forma constante



Menor consumo = Mayor eficiencia energética

Los equipos SIBER aseguran un mínimo consumo energético gracias a la tecnología de sus ventiladores de bajo consumo



Menor presión, mayor caudal



Concepción aerodinámica del diseño. Mayor caudal con menores pérdidas. Mayor eficiencia energética

Caudal constante

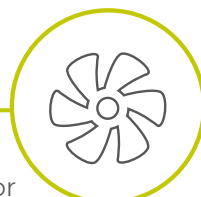

Tecnología de ventilación a caudal constante, ventilador centrífugo a corriente continua y álabes inclinados hacia adelante. Esta tecnología asegura el caudal constante, confort acústico, consumos eléctricos reducidos y un mantenimiento mínimo y simple.

Regulación a medida

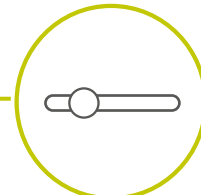

Regulación a medida a través de potenciómetro incorporado

Conexión inteligente modelo Higo+



- CO₂
- Humedad
- COV

Certificaciones



Certificaciones en los más altos estándares de calidad
Cumple el DIT 597/18R
se cambiará al 597/22

Grado de protección



Índice de protección IP44 certificado, permite su instalación en cuartos húmedos

DISEÑO E INNOVACIÓN

Bocas adaptables

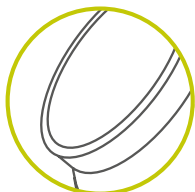

Bocas adaptables a cualquier tipo de conducto

Equipo multiposición

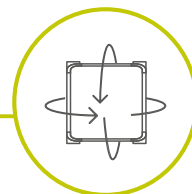

Posibilidad de fijar el equipo en posición vertical, horizontal o lateral

Ultrasilencioso

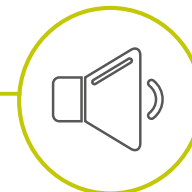

Unidad de alto rendimiento que asegura su funcionamiento con el menor ruido, el confort acústico.

Specific fan power

Modelos Higro/Higro+



El SPF (consumo por m³/h) más bajo del mercado



VERSATILIDAD

Bocas orientables



Máxima versatilidad de instalación con bocas orientables 360°

Instalación rápida y sencilla

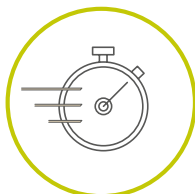

Gracias a la plantilla de instalación incluida en el embalaje del equipo

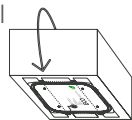

Amortiguadores incorporados

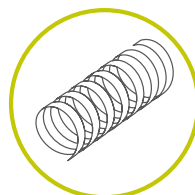

Silent blocks de amplio rango de absorción de frecuencias incluidos para la cancelación de vibraciones y ruidos en sus fijaciones

SOSTENIBILIDAD

Sostenibilidad

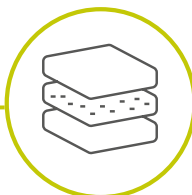

Construcción en polipropileno expandido y acero galvanizado, pudiendo ser reciclado, reduciendo el consumo de recursos y la degradación del planeta. Bocas reciclables

**99,9%
reciclable**

Baja huella de carbono



Reducción de las emisiones de gases de efecto invernadero, paso clave en la gestión del impacto en el cambio climático



SIBER® SF ECO HIGRO / HIGRO+

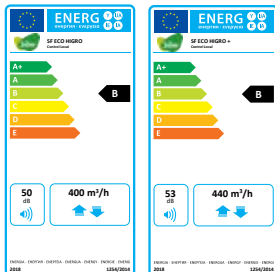

Tecnología
Ventilación mecánica controlada Simple Flujo Higrorregulable

Sistema
Individualizado

Proyectos
Obra nueva o reforma

Edificios
Plurifamiliar o unifamiliar

Caudal
Higro máx. 400 m³/h
Higro+ máx. 440 m³/h



HIGRO+ CONTROL INTELIGENTE

Entrada de 0-10V que permite el control mediante sonda exterior (CO₂, humedad, VOC, etc...) o gestión desde central domótica.

Los equipos de ventilación **SF ECO HIGRO y HIGRO+** está concebido para la extracción del aire viciado con sistema VMC Higrorregulable según DIT n° 597R/18. El equipo es multiposición, se puede instalar tanto en horizontal como en vertical, siendo especialmente recomendado en falso techo gracias a su muy baja altura.

DIMENSIONES

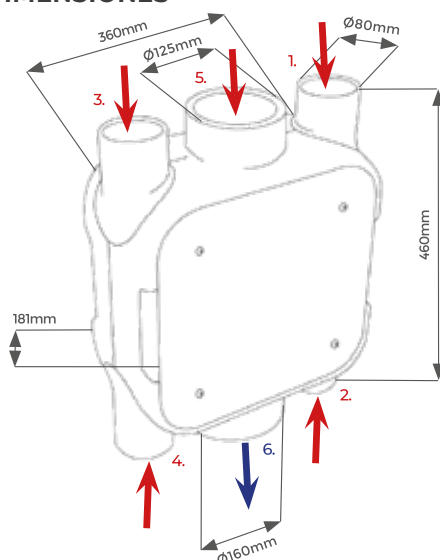

1.	Toma de extracción de Ø80mm
2.	Toma de extracción de Ø80mm
3.	Toma de extracción de Ø80mm
4.	Toma de extracción de Ø80mm
5.	Toma de extracción de Ø125mm
6.	Toma de expulsión de Ø160mm

VENTAJAS

- Muy compacto y ligero (fabricado en polímero técnico)
- **Higro:** caudal extracción hasta 400 m³/h, presión hasta 200 Pa. **Higro +:** caudal extracción hasta 440 m³/h, presión hasta 350 Pa
- Índice de protección IP44
- Regulación de velocidad por cable o por mando (opcional)
- Funcionamiento silencioso y de bajo consumo
- Clase energética B según Reglamento CE n°1253/2014
- Bocas orientables 360° con máxima estanqueidad.
- Instalación rápida, sencilla y multiposición
- Sistema de fijación incluido con silentblocks antivibratorios
- 1 conexión Ø125mm a cocina y 1 boca de expulsión Ø160mm
- 4 conexiones de Ø80mm para extracción de baños y aseos
- Conexiones adaptables a cualquier conducto
- Cobertura desmontable, que facilita su mantenimiento

Ventajas específicas Higro+
Control domótico
Control 0-10V (sonda CO₂)

MANDOS DE CONTROL



DFI3-LCE

- Mando de control opcional de 3 velocidades

CARACTERÍSTICAS TÉCNICAS

SIBER SF ECO HIGRO / HIGRO+	HIGRO			HIGRO+		
Tensión de alimentación	230V/ 50 Hz					
Grado de protección	IP44					
Dimensiones (l x h x p) (mm)	460 x 360 x 181 mm					
Diámetro de conexión (mm)	Ø80 (x4) / Ø125 / Ø160 mm					
Peso (kg)	3,5					
Caudal máximo (ErP) a 100 Pa	400 m ³ /h			440 m ³ /h		
Velocidades programadas con el selector opcional de 3 posiciones	1	2	3	1	2	3
Caudal de ventilación (m ³ /h)	100	120	200	100	120	200
Presión (Pa)	60	130	150	80	130	200

CURVA CARACTERÍSTICA

SF ECO HIGRO

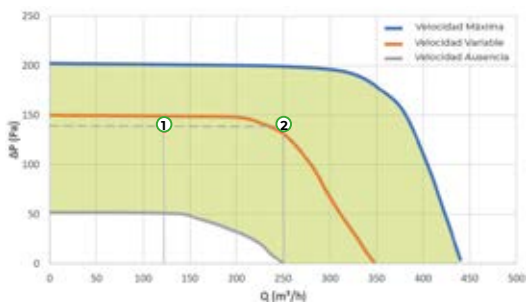

Rango de la velocidad variable entre 20% y 100%. Motor EC.

Puntos de trabajo*	1	2
Caudal (m ³ /h)	120	250
Presión (Pa)	140	140
Consumo (W)	18	33

* Modo de ejemplo

SF ECO HIGRO +

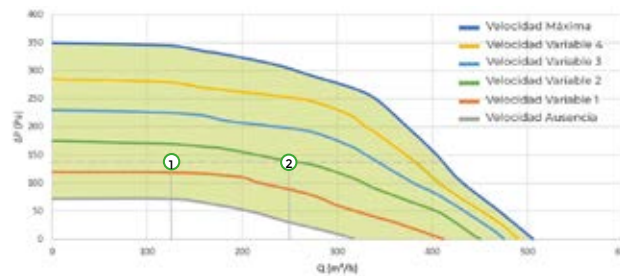

Rango de la velocidad variable entre 20% y 100%. Motor EC.

Puntos de trabajo*	1	2
Caudal (m ³ /h)	120	250
Presión (Pa)	140	140
Consumo (W)	17	33

* Modo de ejemplo



TARIFA SIBER® SF ECO HIGRO / HIGRO+

REF.	SUBFAM.	DESCRIPCIÓN ARTÍCULO	UD.CAJA*	PVP (€/U)	STOCK
SFECO	G10	VMC COMPAC.HIGRO 1XØ160MM 1XØ125MM 4XØ80MM EC	1	304,44	No en stock. Entrega: + 30 días naturales.
SFECO+	G10	VMC COMPAC.HIGRO+ 1XØ160MM 1XØ125MM 4XØ80MM EC	1	576,72	

*Unidad de venta por caja

CONTROLES

REF.	SUBFAMILIA	DESCRIPCIÓN ARTÍCULO	PVP (€/U)	STOCK
DFI3-LCE	G14	INTER. 3 POSIC. EMP. CAJA (SIN IND.FILT/CABLE CONX)	120,00	Stock disponible. Entrega 6 días naturales.
I PV/GV	G14	INTERRUPTOR 2 VELOCIDADES	12,58	Stock disponible. Entrega 6 días naturales.

TAPAS

REF.	SUBFAMILIA	DESCRIPCIÓN ARTÍCULO	PVP (€/U)	STOCK
SFECO_TAPA80	G18	TAPA Ø80MM PARA EQUIPO SFECO (10 UDS)	15,00	Stock disponible. Entrega 6 días naturales.
SFECO_TAPA125	G18	TAPA Ø125MM PARA EQUIPO SFECO (5 UDS)	17,50	Stock disponible. Entrega 6 días naturales.

Stock disponible. Entrega 6 días naturales.

No en stock. Entrega: máx. 10 días naturales.

No en stock. Entrega: entre 11 y 21 días naturales.

No en stock. Entrega: entre 22 y 30 días naturales.

No en stock. Entrega: + 30 días naturales. Entrega bajo pedido.

SIBER® HIGROVENT

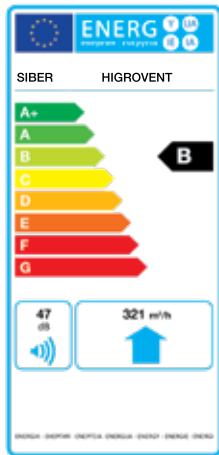

Tecnología
Ventilación mecánica controlada Simple Flujo Higrorregulable

Sistema
Individualizado

Proyectos
Obra nueva o reforma

Edificios
Plurifamiliar o unifamiliar

Caudal
máx. 321 m³/h



Grupo de ventilación de simple flujo higrorregulable concebido para la extracción del aire viciado en las viviendas de los edificios plurifamiliares o unifamiliares.

Se puede instalar en horizontal o en vertical, siendo especialmente recomendado su montaje en falsos techos gracias a su baja altura.

Conexión para 6 baños/aseos como máximo.

VENTAJAS

- Conexiones Safe 360°: rotativos, multidireccionales y estancos
- Doble junta de estanqueidad en las conexiones
- Motor EC de muy bajo consumo : a partir de 6,8 W th-C
- Nivel sonoro muy bajo : 31,9 dB(A)
- Hasta 6 estancias húmedas
- Tapas y conexiones intercambiables
- Instalación en pared, en techo o suspendido
- Altura de sólo 22 cm

DIMENSIONES

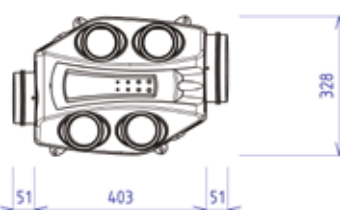
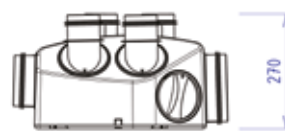
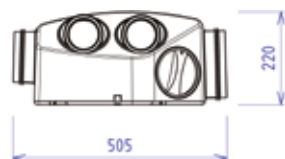

CARACTERÍSTICAS TÉCNICAS

SIBER® HIGROVENT	
Tensión de alimentación (V/Hz)	230/50
Dimensiones (l x h x p) (mm)	505x220x328
Diámetro de conexión (mm)	Ø80 / Ø125 / Ø160
Caudal de ventilación (m³/h)	321

CURVA CARACTERÍSTICA

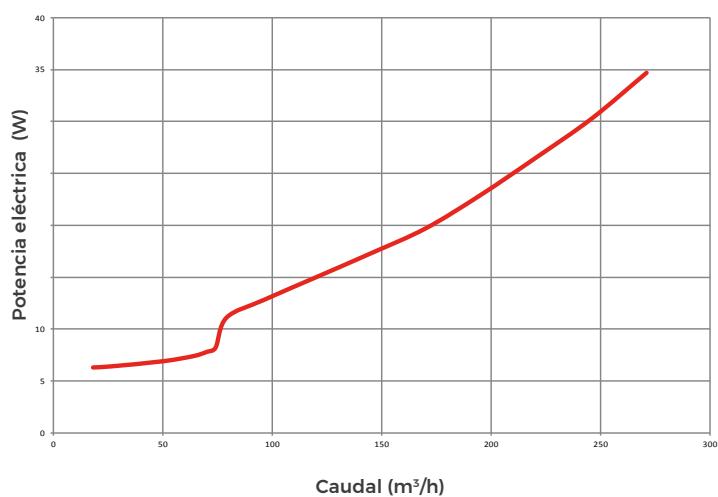
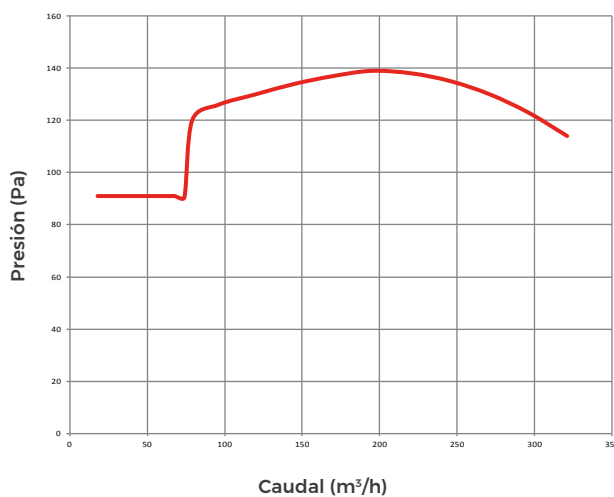

TARIFA SIBER® HIGROVENT



REF.	SUBFAMILIA	DESCRIPCIÓN ARTÍCULO	UD MÍN.	PVP (€/U)	STOCK
HIGVENT	G10	VMC HIGROVENT COMPACTA 1xØ125MM 6xØ80MM	1	552,46	
RP100/80N	B12	ADAPTADOR Ø80 - 100 mm	50	2,52	

 Stock disponible.
Entrega 6 días naturales.

 No en stock. Entrega: máx. 10 días naturales.

 No en stock. Entrega: entre 11 y 21 días naturales.

 No en stock. Entrega: entre 22 y 30 días naturales.

 No en stock. Entrega: + 30 días naturales. Entrega bajo pedido.

SIBERVENT BBC2



Tecnología

Ventilación mecánica controlada
Simple Flujo Higrorregulable

Sistema

Centralizado

Proyectos

Obra nueva

Edificios

Plurifamiliar

Caudal

De 550 a 9.000 m³/h



400° 1/2h



Los grupos SIBERVENT BBC2 están destinados principalmente a la extracción de aire en viviendas colectivas y edificios terciarios.

Presión constante autorregulada con visualización digital comunicando en MODBUS RS485, mediante caja IP54.

VENTAJAS

- Consumo energético optimizado:
 - Motor EC
 - Presión constante
- Instalación en interior o exterior
- Fácil acceso a todos los elementos internos
- Son homologados 400°C 1/2 hora.

DIMENSIONES

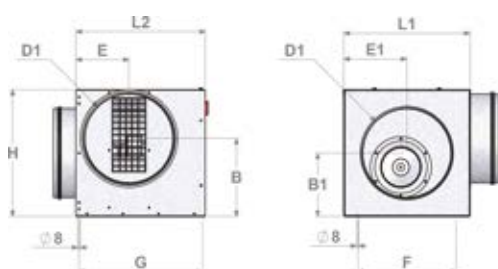

Ref	SUC.	DIMENSIÓN DEL GRUPO				SALIDA DE EXPULSIÓN				FIJACIÓN		Peso kg
	D1	L1	L2	H	B	E	B1	E1	F	G		
	mm											
SIBERVENT BBC2 550	250	370	425	370	225	150	185	185	280	405	18	
SIBERVENT BBC2 950	315	450	460	450	275	190	225	225	350	440	24	
SIBERVENT BBC2 1800	355	555	485	555	360	200	275	275	400	465	34	

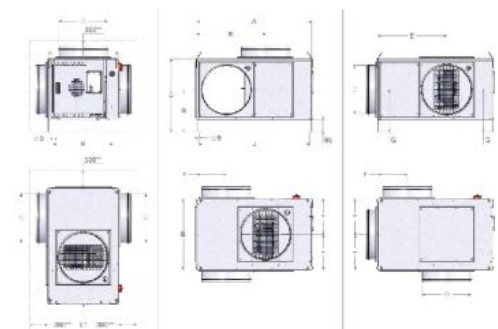

REF	Ø	A	B	C	E	F	G	J	K	L	Peso kg
	mm										
SIBERVENT BBC2 2600	400	945	580	600	565	245	345	910	485	350	70
SIBERVENT BBC2 4000	500	1085	680	700	685	295	395	1050	585	375	85
SIBERVENT BBC2 7000	630	1265	790	830	840	365	460	1230	690	460	140
SIBERVENT BBC2 9000	710	1375	890	910	935	405	500	1340	795	510	180



I CARACTERÍSTICAS

REF	Potencia eléctrica (W)	Alimentación	Intensidad protección (A)	Temp. utilización (°C)	Motor
SIBERVENT BBC2 550	101	230V - 1Ph - 50Hz	0,8	-20 / 50	IP44 / F
SIBERVENT BBC2 950	150	230V - 1Ph - 50Hz	1,2	-20 / 50	IP44 / F
SIBERVENT BBC2 1800	320	230V - 1Ph - 50Hz	1,4	-20 / 50	IP44 / F
SIBERVENT BBC2 2600	680	230V - 1Ph - 50Hz	2,3	-20 / 40	IP54 / F
SIBERVENT BBC2 4000	680	230V - 1Ph - 50Hz	3,5	-20 / 40	IP54 / F
SIBERVENT BBC2 7000	1900	230V - 1Ph - 50Hz	6,4	-20 / 40	IP54 / F
SIBERVENT BBC2 9000	2900	400V - 3Ph - 50Hz	3,2	-20 / 40	IP54 / F

*PTI: Protección Térmica Integrada

I CARACTERÍSTICAS ACÚSTICAS

Ponderación acústica en función de LwA cond aspiración dB(A) (□)								
FRECUENCIA	63 Hz	125 Hz	250 Hz	500 Hz	1000 Hz	2000 Hz	4000 Hz	8000 Hz
SIBERVENT BBC2 550	-29	-16	-4	-8	-10	-8	-11	-21
SIBERVENT BBC2 950	-26	-13	-6	-12	-6	-7	-8	-16
SIBERVENT BBC2 1800	-26	-13	-7	-8	-6	-8	-9	-17
SIBERVENT BBC2 2600	-25	-15	-15	-15	-15	-15	-15	-15
SIBERVENT BBC2 4000	-24	-13	-5	-7	-9	-10	-11	-18
SIBERVENT BBC2 7000	-25	-9	-6	-8	-8	-7	-9	-21
SIBERVENT BBC2 9000	-24	-7	-8	-10	-8	-7	-10	-22

Lp ponderación a varias distancias según Lp4m (○)						
DISTANCIA	2 m	3 m	4 m	5 m	7 m	10 m
Distancia ponderada dB(A)	6	2	0	-2	-5	-8

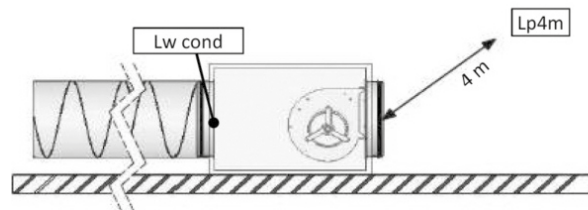

I GRÁFICA CAUDAL (m³/h) Y PRESIÓN (Pa)

SIBERVENT BBC2 550

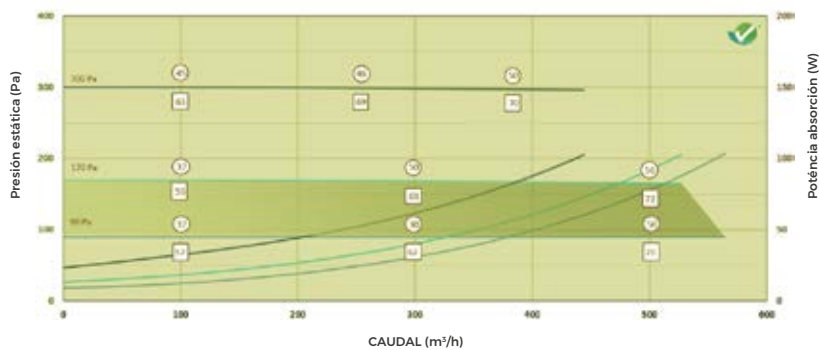

SIBERVENT BBC2

SIBERVENT BBC2 950

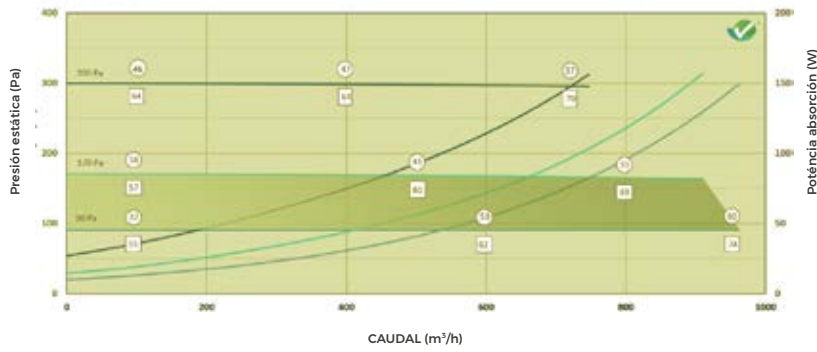

SIBERVENT BBC2 1800

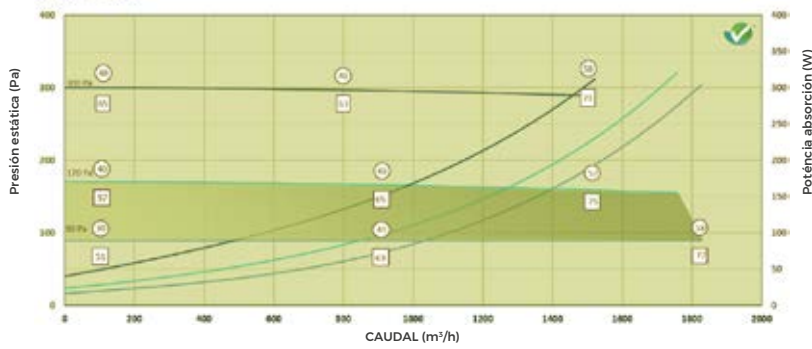

SIBERVENT BBC2 2600

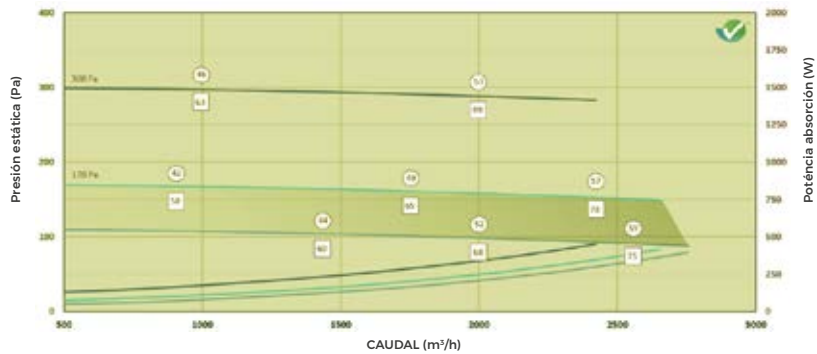

SIBERVENT BBC2 4000

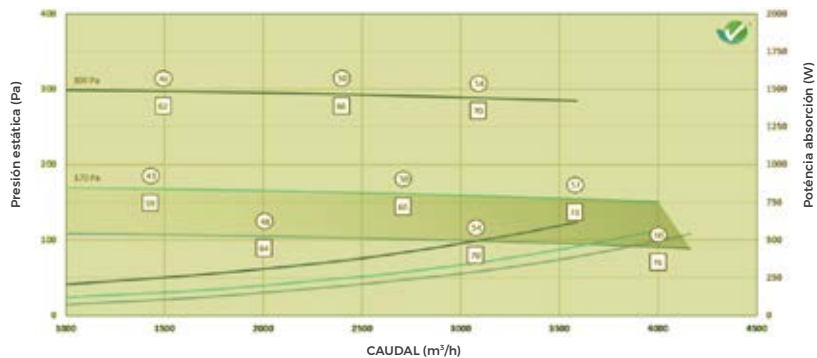

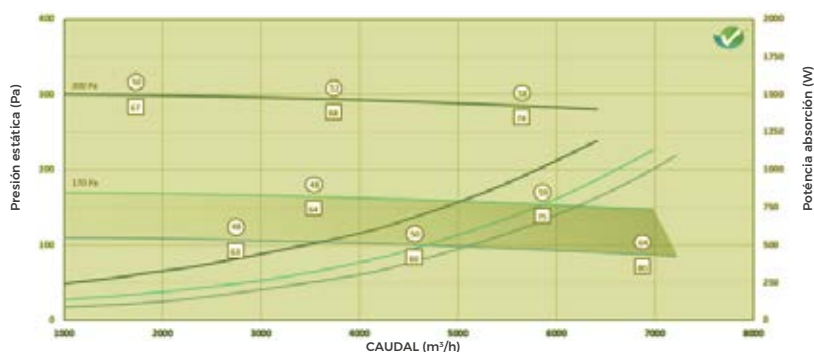
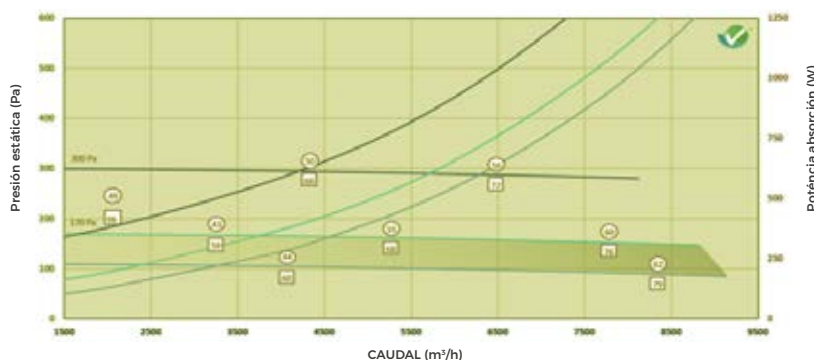
SIBERVENT BBC2 7000**SIBERVENT BBC2 9000**

Los valores L_{p4m} dB(A) (○) indicadas en las curvas corresponden al nivel de presión acústica medio global

Los valores L_{wA} cond aspiración db(A) (□) indicadas en las curvas corresponden al nivel de potencia acústica global.

TARIFA SIBER BBC2



REF.	SUBFAMILIA	DESCRIPCIÓN ARTÍCULO	PVP (€/U)	STOCK
AV B5502	G10	SIBERVENT MONOFASE PRESIÓN CONTROLADA BBC2 550	2178,01	No en stock. Entrega: entre 22 y 30 días naturales.
AV B9502	G10	SIBERVENT MONOFASE PRESIÓN CONTROLADA BBC2 950	2705,47	No en stock. Entrega: entre 22 y 30 días naturales.
AV B18002	G10	SIBERVENT MONOFASE PRESIÓN CONTROLADA BBC2 1800	3507,92	Stock disponible. Entrega 6 días naturales.
AV B26002	G10	SIBERVENT MONOFASE PRESIÓN CONTROLADA BBC2 2600	4342,41	No en stock. Entrega: entre 22 y 30 días naturales.
AV B40002	G10	SIBERVENT MONOFASE PRESIÓN CONTROLADA BBC2 4000	5651,93	No en stock. Entrega: entre 22 y 30 días naturales.
AV B70002	G10	SIBERVENT MONOFASE PRESIÓN CONTROLADA BBC2 7000	7550,32	No en stock. Entrega: entre 22 y 30 días naturales.
AV B90002	G10	SIBERVENT MONOFASE PRESIÓN CONTROLADA BBC2 9000	8980,36	No en stock. Entrega: entre 22 y 30 días naturales.

■ Stock disponible. Entrega 6 días naturales.

■ No en stock. Entrega: máx. 10 días naturales.

■ No en stock. Entrega: entre 11 y 21 días naturales.

■ No en stock. Entrega: entre 22 y 30 días naturales.

■ No en stock. Entrega: + 30 días naturales. Entrega bajo pedido.

SIBERCRIT EC PC



Tecnología

Ventilación mecánica controlada Simple Flujo Higrorregulable

Sistema

Centralizado

Proyectos

Obra nueva

Edificios

Plurifamiliar

Caudal

De 450 a 3.200 m³/h



Los grupos SIBERCRIT EC PC están destinados a edificios que no necesiten caudales importantes.

Pueden estar utilizados tanto en extracción como en insuflación.

Mediante una protección contra la lluvia, pueden estar instalados en exterior.

Montaje posible en plano o sobre pared.

VENTAJAS

- Motor EC
- Conforme directiva ErP

DIMENSIONES

GRUPOS SIBERCRIT DE BAJO CONSUMO, CAUDALES DE HASTA 3.200 m³/h

SIBERCRIT EC PC

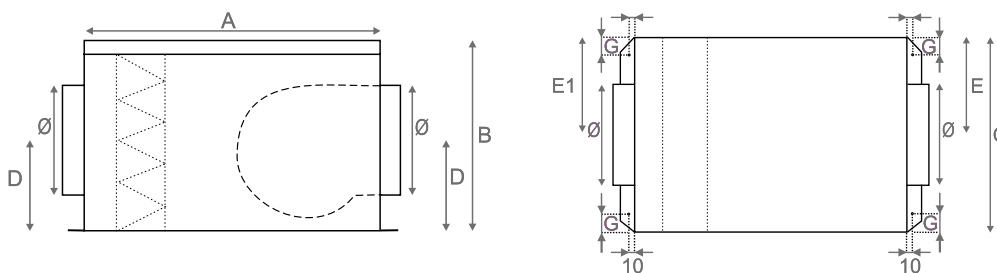

REF	P. abs W	I. prot A	Tensión V	A	B	C	Ø	D	E1	E	G	Peso kg
				mm								
SIBERCRIT EC PC 450	83	0,75	230	515	235	370	125	120	185	185	50	12
SIBERCRIT EC PC 500	83	0,75	230	515	235	370	160	120	185	185	50	12
SIBERCRIT EC PC 700	85	0,7	230	590	260	420	200	125	210	210	60	16
SIBERCRIT EC PC 1000	170	1,4	230	540	335	450	250	165	225	225	60	19
SIBERCRIT EC PC 3100	1070	4,3	230	470	385	450	315	205	225	225	60	23
SIBERCRIT EC PC 2800	1040	4,5	230	570	475	550	355	275	275	275	60	30
SIBERCRIT EC PC 3200	1040	4,5	230	570	475	550	400	250	275	275	60	31

DATOS ACÚSTICOS

Ponderación acústica en función de LwA cond aspiración dB(A) (□)								
FRECUENCIA	63 Hz	125 Hz	250 Hz	500 Hz	1000 Hz	2000 Hz	4000 Hz	8000 Hz
SIBERCRIT EC PC 450	-26	-14	-3	-6	-10	-15	-17	-17
SIBERCRIT EC PC 500	-25	-14	-3	-6	-10	-15	-17	-17
SIBERCRIT EC PC 700	-22	-11	-2	-9	-10	-16	-18	-23
SIBERCRIT EC PC 1000	-21	-11	-2	-8	-10	-18	-22	-26
SIBERCRIT EC PC 3100	-20	-12	-7	-4	-7	-14	-17	-17
SIBERCRIT EC PC 2800	-29	-11	-1	-12	-14	-19	-21	-23
SIBERCRIT EC PC 3200	-23	-9	-1	-15	-17	-21	-23	-27

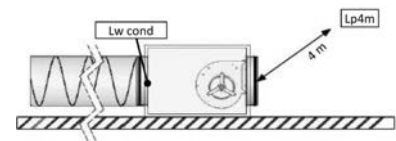

CURVA CARACTERÍSTICA

SIBERCRIT EC PC 450

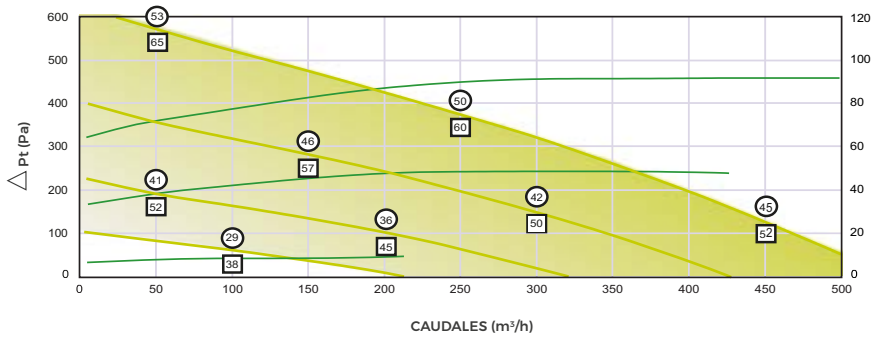

SIBERCRIT EC PC 500

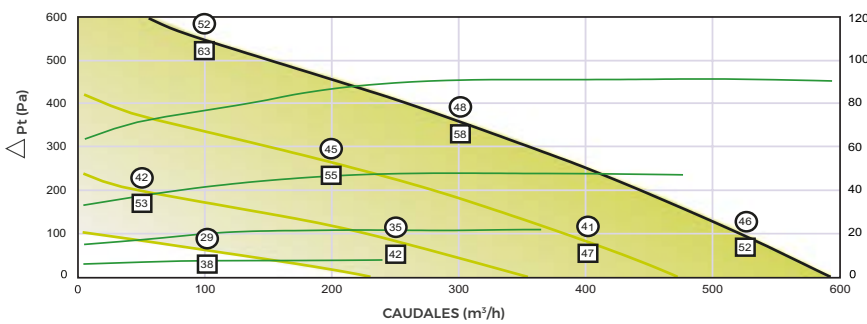

SIBERCRIT EC PC 700

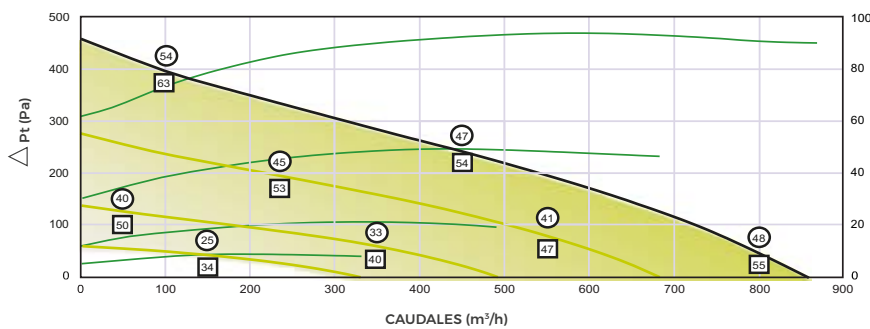

Las valores L_{p4m} dB(A) (○) indicadas en las curvas corresponden al nivel de presión acústica medio global
 Los valores L_{wA} cond aspiración dB(A) (□) indicadas en las curvas corresponden al nivel de potencia acústica global.

SIBERCRIT EC PC

SIBERCRIT EC PC 1000

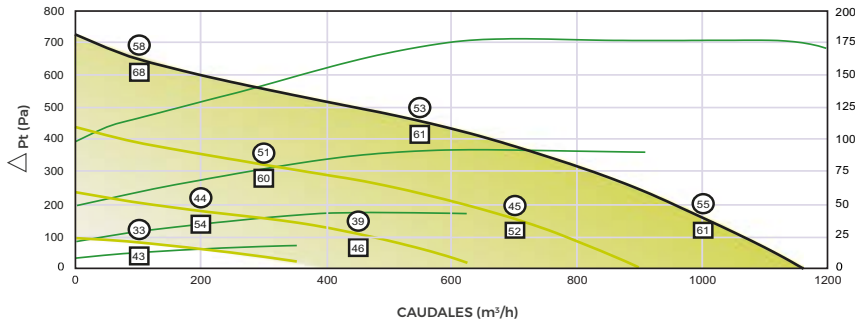

SIBERCRIT EC PC 2800

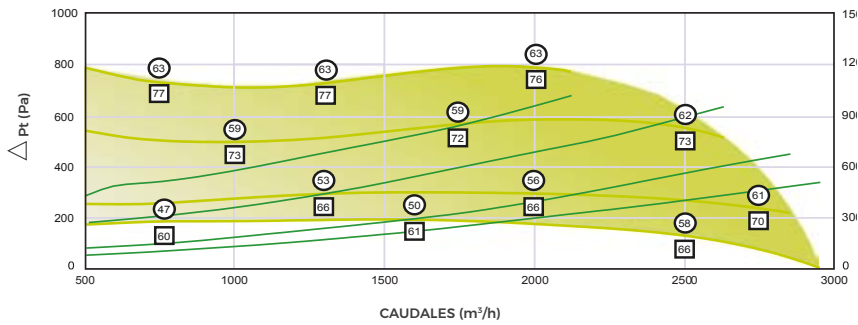

SIBERCRIT EC PC 3100

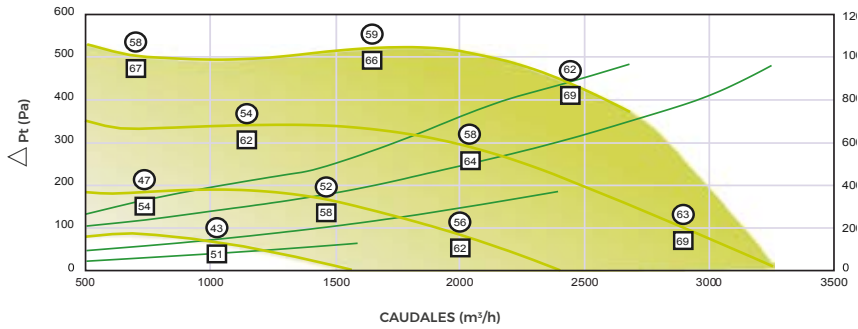

SIBERCRIT EC PC 3200

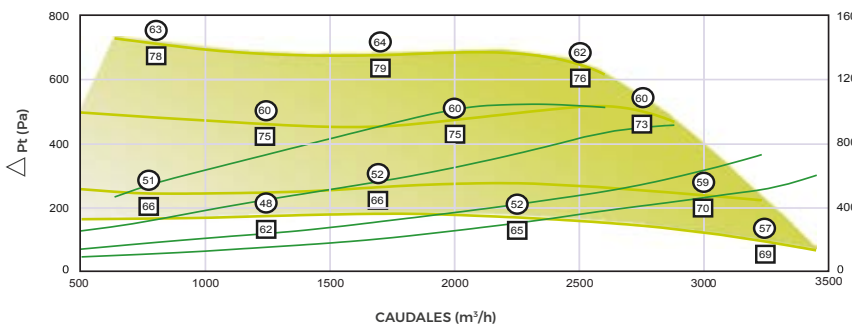

Los valores L_{p4m} dB(A) (○) indicadas en las curvas corresponden al nivel de presión acústica medio global
Los valores L_{wA} cond aspiración db(A) (◻) indicadas en las curvas corresponden al nivel de potencia acústica global.

TARIFA SIBERCRIT EC PC



REF.	SUBFAMILIA	DESCRIPCIÓN ARTÍCULO	PVP (€/U)	STOCK
CAEC450P	G10	SIBERCRIT EC 450 PC	2173,47	■
CAEC500P II	G10	SIBERCRIT EC 500 PC	2182,57	■
CAEC700P	G10	SIBERCRIT EC 700 PC	2332,63	■
CAEC1000P II	G10	SIBERCRIT EC 1000 PC	2582,93	■
CAEC2500P II	G10	SIBERCRIT EC 3100 PC	3037,18	■
CAEC2800P	G10	SIBERCRIT EC 2800 PC	3214,75	■
CAEC3000P	G10	SIBERCRIT EC 3200 PC	3371,62	■
PA230	G14	POTENCIOMETRO 230 V	172,41	■
DEP SC	G25	PRESOSTATO AIRE	210,43	■

■ Stock disponible.
Entrega 6 días naturales.

■ No en stock. Entrega: máx. 10 días naturales.

■ No en stock. Entrega: entre 11 y 21 días naturales.

■ No en stock. Entrega: entre 22 y 30 días naturales.

■ No en stock. Entrega: + 30 días naturales. Entrega bajo pedido.



COMPLEMENTOS GRUPOS VMC



RLS3V



I PV/GV



CONTROLES

REF.	SUBFAMILIA	DESCRIPCIÓN ARTÍCULO	PVP (€/U)	STOCK
RLS3V	G14	CONTROL VEL.3 POS.MONO.230V-50HZ SUPERFICIE	78,01	Stock disponible
RLS3V-E	G14	CONTROL VEL.3 POS.MONO.230V-50HZ EMPOTRABLE	78,01	Stock disponible
I PV/GV	G14	INTERRUPTOR 2 VELOCIDADES	12,58	Stock disponible

TRANSFORMADOR DE VELOCIDAD

REF.	SUBFAMILIA	DESCRIPCIÓN ARTÍCULO	PVP (€/U)	STOCK
PA230	G14	POTENCIOMETRO 230 V	172,41	Stock disponible

PRESOSTATO

REF.	SUBFAMILIA	DESCRIPCIÓN ARTÍCULO	PVP (€/U)	STOCK
DEP SC	G25	PRESOSTATO AIRE	210,43	No en stock. Entrega: entre 22 y 30 días naturales.

UNIÓN ANTIVIBRACIÓN 400°C/2 h

L = 160 mm

REF.	SUBFAMILIA	DESCRIPCIÓN ARTÍCULO	PVP (€/U)	STOCK
MRS 125	G19	UNIÓN ANTIVIBRACIÓN Ø125MM 400°C/2HR	45,77	No en stock. Entrega: entre 11 y 21 días naturales.
MRS 160	G19	UNIÓN ANTIVIBRACIÓN Ø160MM 400°C/2HR	50,34	No en stock. Entrega: entre 11 y 21 días naturales.
MRS 200	G19	UNIÓN ANTIVIBRACIÓN Ø200MM 400°C/2HR	52,61	No en stock. Entrega: entre 11 y 21 días naturales.
MRS250	G19	UNIÓN ANTIVIBRACIÓN Ø250MM 400°C/2HR	56,15	No en stock. Entrega: entre 11 y 21 días naturales.
MRS 315	G19	UNIÓN ANTIVIBRACIÓN Ø315MM 400°C/2HR	63,67	Stock disponible
MRS355	G19	UNIÓN ANTIVIBRACIÓN Ø355MM 400°C/2HR	65,94	No en stock. Entrega: entre 11 y 21 días naturales.
MRS400	G19	UNIÓN ANTIVIBRACIÓN Ø400MM 400°C/2HR	71,44	No en stock. Entrega: entre 11 y 21 días naturales.
MRS450	G19	UNIÓN ANTIVIBRACIÓN Ø450MM 400°C/2HR	75,65	No en stock. Entrega: entre 11 y 21 días naturales.
MRS500	G19	UNIÓN ANTIVIBRACIÓN Ø500MM 400°C/2HR	81,49	No en stock. Entrega: entre 11 y 21 días naturales.
MRS630	G19	UNIÓN ANTIVIBRACIÓN Ø630MM 400°C/2HR	92,53	No en stock. Entrega: entre 11 y 21 días naturales.

SOPORTES ANTIVIBRACIÓN

Limita la transmisión de las vibraciones del grupo de ventilación

MODELO SOPORTE	PESO MÁX. (KG/SOPORTE)
SAB 6	25
SAB 8	110

REF.	SUBFAMILIA	DESCRIPCIÓN ARTÍCULO	PVP (€/U)	STOCK
SAB 6	G19	JUEGO SOPORTES ANTIVIBRACIÓN SAB 6 (4UDS)	58,48	Stock disponible
SAB 8	G19	JUEGO SOPORTES ANTIVIBRACIÓN SAB 8 (4UDS)	86,15	Stock disponible
SAB AMC	G19	SILENTBLOCKS TECHO VMC AMC (4UDS)	6,98	Stock disponible

*Leyenda para interpretar disponibilidad del stock: ver página 7

■ Stock disponible. Entrega 6 días naturales.

■ No en stock. Entrega: máx. 10 días naturales.

■ No en stock. Entrega: entre 11 y 21 días naturales.

■ No en stock. Entrega: entre 22 y 30 días naturales.

■ No en stock. Entrega: + 30 días naturales. Entrega bajo pedido.

REGULADORES DE CAUDAL RED DE VENTILACIÓN

MRR

Página 398



PROTECCIÓN ANTILLUVIA

BUS

Página 353



BOCAS HIGRORREGULABLES

BOCA BH

Página 366



ACCESORIOS BOCAS HIGRORREGULABLES

FBE H

Página 396

VÁLVULA ANTIRRETORNO
VAR

Página 397



ENTRADAS DE AIRE HIGRORREGULABLES

Entrada gama
EA ISO HY

Página 368

Kit silenciador
KITSC125H

Página 369

Kit silenciador
KIT EA HY

Página 369



REDES DE CONDUCTOS

TERMOPLÁSTICO
PURE SAFEFIX

Página 301

TERMOPLÁSTICO
ESTÁNDAR

Página 287

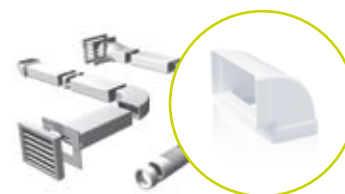
METÁLICO
ESTÁNDAR

Página 339

METÁLICO
JUNTA G

Página 340

METÁLICO
SAFE CLICK

Página 341



■ Stock disponible.
Entrega 6 días
naturales.

■ No en stock. Entrega:
máx. 10 días naturales.

■ No en stock. Entrega:
entre 11 y 21 días naturales.

■ No en stock. Entrega:
entre 22 y 30 días
naturales.

■ No en stock. Entrega:
+ 30 días naturales.
Entrega bajo pedido.

Ventilación Doble Flujo

¿En qué consiste la VMC Doble Flujo?

Calidad de aire, confort y economías de energía

Sistema de ventilación que asegura la calidad del aire, a través de la extracción del aire viciado en las estancias húmedas (cocina, baños, aseos, lavaderos,...) y que simultáneamente asegura la insuflación de aire nuevo filtrado en las estancias secas (salón, comedor, dormitorios,...).

Gracias al núcleo del recuperador podemos llegar a recuperar hasta el 95% de la energía del aire de expulsión.

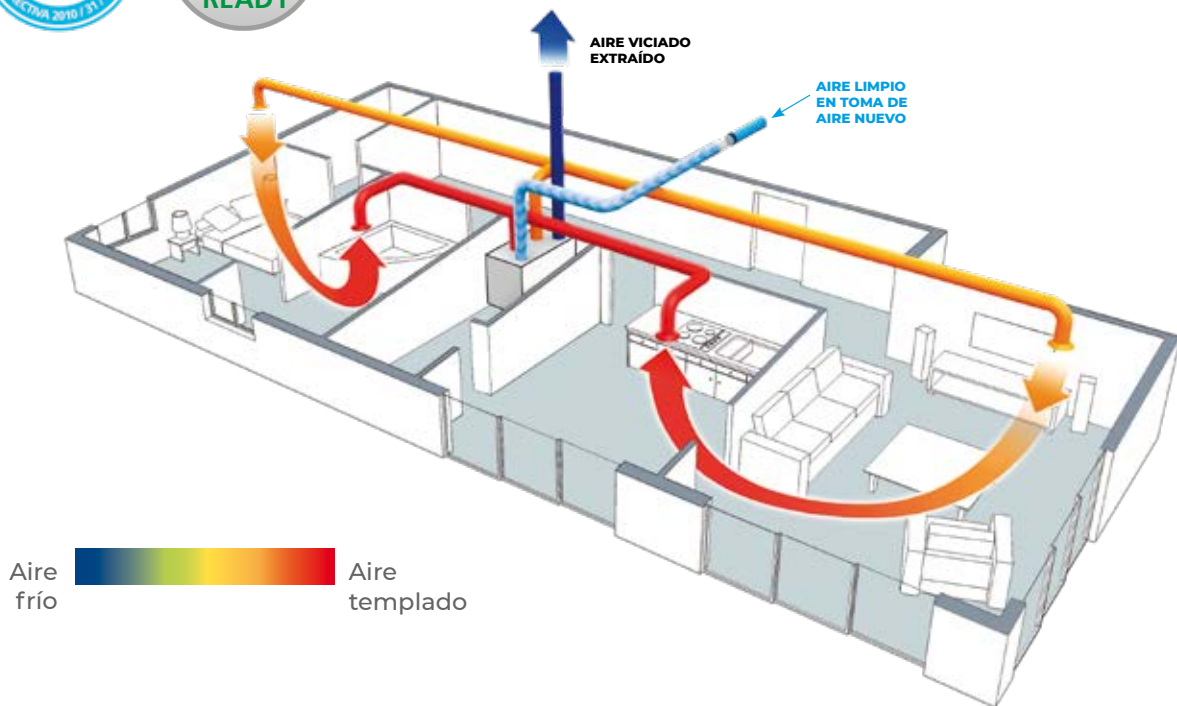

Ejemplos de edificios eficientes



Salud

Por las constantes mejoras de la estanqueidad en el envoltente de las viviendas, por cuestiones energéticas, los edificios ya no respiran de forma natural. Nuestros sistemas de renovación de aire sustituyen este efecto. Gracias a la previa filtración atrapan las sustancias nocivas para las personas.

Eficiencia energética

Los **Sistemas de Ventilación de Confort Siber®** aportan una mejora en la eficiencia y el ahorro. Gracias a la recuperación de calor, se evita perder la energía del aire expulsado, transmitiéndolo al aire nuevo insuflado en la vivienda.

Gracias a la recuperación en invierno y *by-pass* por *free cooling* en verano se reduce la demanda energética de las viviendas.

Confort

Los **sistemas de ventilación de confort Siber®** permiten mantener una calidad del aire interior gracias a la insuflación constante de aire limpio y la extracción del aire viciado, manteniendo durante todo el año un clima atemperado y una higrometría adaptada.

BOCAS

SIBER® AIRY

Página 380



SIBER® RIL

Página 384



SIBER® BLOW

Página 376



FLOW

Página 370



BOREA

Página 374



GRUPOS DE VENTILACIÓN

SIBER® DF EVO 1
DF EVO 1 PR
DF EVO 1 Entálpico

Página 142



SIBER® DF EVO 2
DF EVO 2 PR
DF EVO 2 Entálpico

Página 144



SIBER® DF OPTIMA 1
DF OPTIMA 2

Página 148



SIBER® DF BASIC 1
DF BASIC 2

Página 154



SIBER® DF SKY 3

Página 160



SIBER® DF EXCELLENT 3
DF EXCELLENT 4
DF EXCELLENT 45

Página 164



SIBER® DF AIR 2

Página 172



SALUD	
CONFORT	
EFICIENCIA ENERGÉTICA	

Ventilación Doble Flujo

Ejemplos de instalación
de los **grupos DF SKY**



Ejemplos
de instalación
de los **grupos**
DF EXCELLENT



Ejemplos de instalación
del **grupo DF PREMIUM**



Ventilación Doble Flujo

Ejemplo de un **estudio Siber** sistema Doble Flujo red estrella en edificio plurifamiliar realizado con BIM

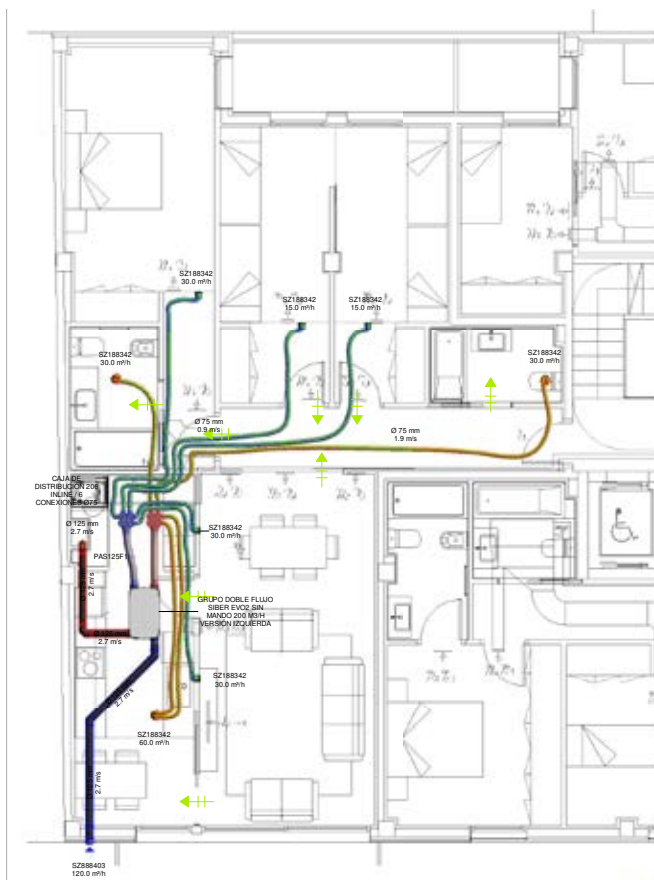

Vista detalle 3D

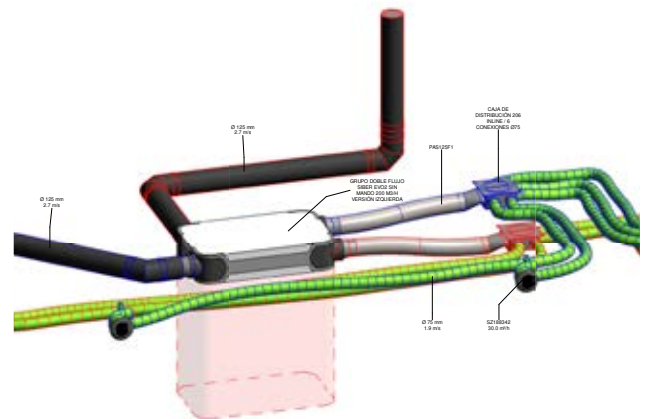

Vista 3D

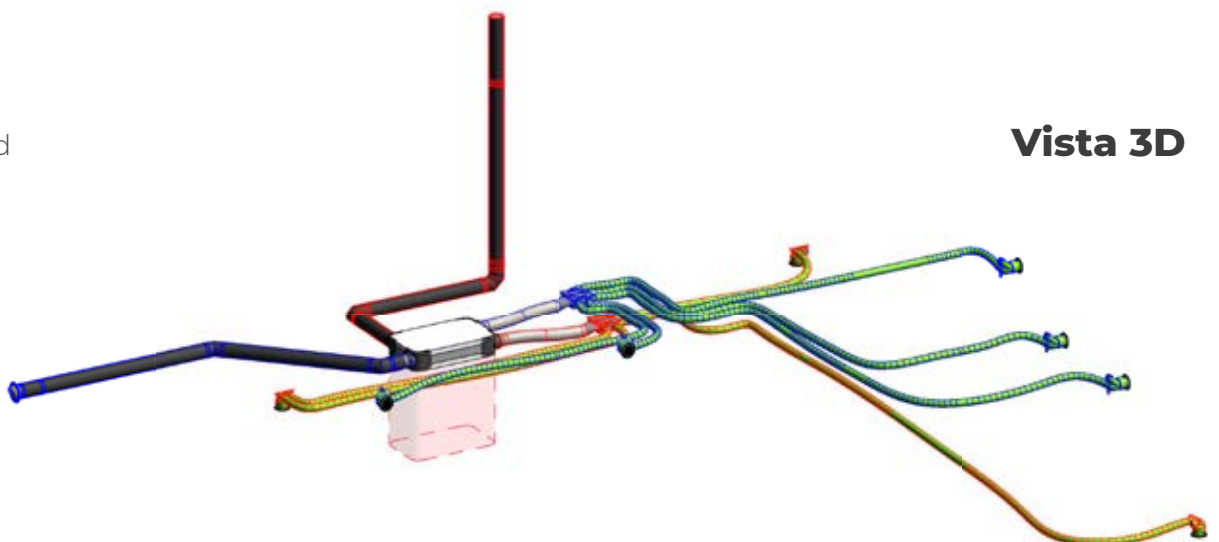

LEYENDA



GRUPO DOBLE FLUJO SIBER EVO2 SIN MANDO 200 M3/H VERSIÓN IZQUIERDA



SIFÓN BOLA SECO EVACUACIÓN CONDENSADOS



MANDO MULTICONTROL DF EVO 1/2



CAJA DE DISTRIBUCIÓN 206 INLINE / 6 CONEXIONES Ø75



BOCA EXTRACCIÓN E INSUFLACIÓN Ø125MM



SILENCIADOR ACÚSTICO FLEXIBLE Ø125MM L=1000MM



CONDUCTO AISLADO TIPO ISOLANTE L=2000MM Ø125



CONDUCTO CIRCULAR Ø75MM - ROLLO 50MTS

DIMENSIONES DEL GRUPO

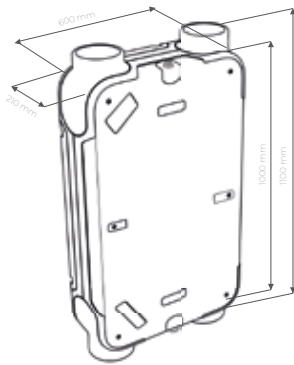

TIPOS DE REDES DE VENTILACIÓN



Red de extracción



Red de insuflación

INFORMACIÓN DEL GRUPO

GRUPO DOBLE FLUJO SIBER EVO2 SIN MANDO 200 M3/H VERSIÓN IZQUIERDA

DESCRIPCIÓN DEL GRUPO

Central de ventilación Doble Flujo de alto rendimiento, modelo SIBER DF EVO 2.

Regulación electrónica del caudal de ventilación por con motores EC de bajo consumo.

· Equilibrado automático del caudal impulsión y extracción. Tecnología caudal constante patentada, ventilador centrífugo a corriente continua y álabes inclinados hacia adelante.

· Incluye 2 filtros Coarse > 65% (G4), uno para toma de aire nuevo y otro para expulsión de aire viciado.

· Filtros opcionales: ISO EPM1 55%, ISO EPM1 80%, ISO COARSE 65%, Filtros de carbón activo, Filtros combinados.

· Intercambiador aire - aire a contracorriente en aluminio técnico (eficiencia certificada de hasta el 95%).

· By-pass del 100% integrado, de funcionamiento automático programable por temperatura, con 4 sondas incorporadas en el equipo, para refrescamiento nocturno.

· Certificaciones:

- PHI (86%)

- ErP READY

- Clase energética A+

· Prestaciones del flujo de aire:

- Pérdida de carga disponible a máximo caudal de 150 Pa

- Regulación del caudal de ventilación entre 0 y 200 m3/h

· Potencia acústica Lw de 24 a 45 dB (A)

· Prestaciones de consumo del grupo de ventilación:

- Tensión y frecuencia de trabajo: 230 v - 50 Hz

- Grado de protección: IP 40

- Potencia absorbida en uso: de 9W a 59W;

OBSERVACIONES

- Para el correcto funcionamiento es necesaria la instalación del sifón bola para evacuación de condensados generados en el recuperador de calor.

FICHA TÉCNICA DEL GRUPO



FICHA TÉCNICA DEL SISTEMA



Ventilación Doble Flujo

Ejemplo de un **estudio Siber** sistema Doble Flujo red estrella en edificio unifamiliar realizado con BIM

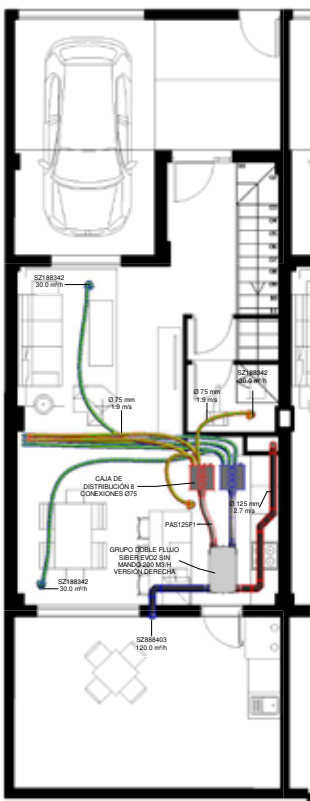

PB

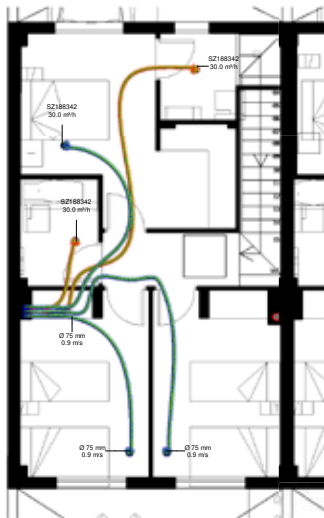

P1

Vista 3D

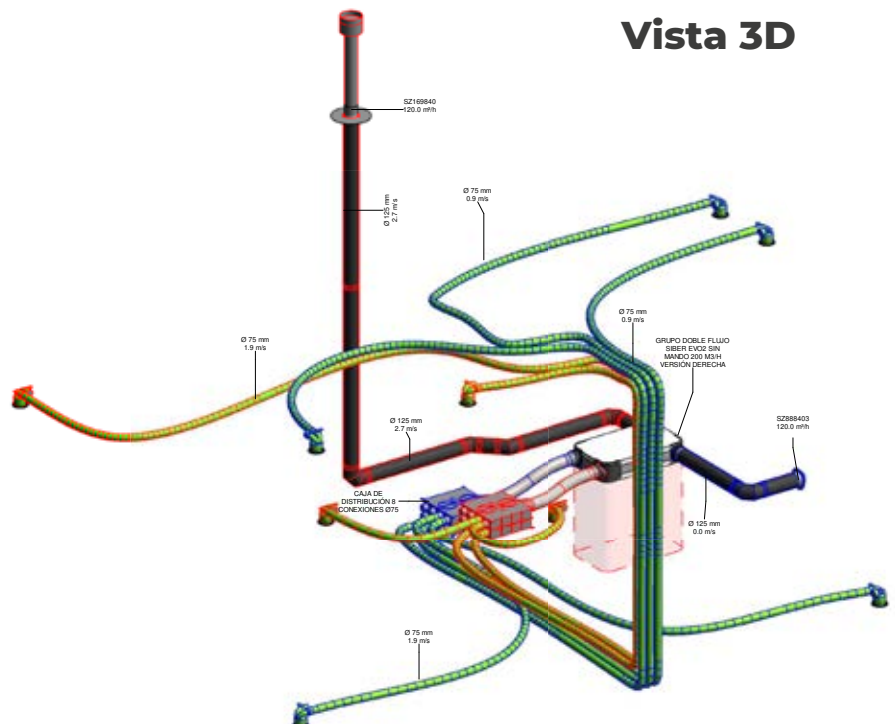

 **BIM**
Involved

LEYENDA



GRUPO DOBLE FLUJO SIBER EVO2 SIN MANDO 200 M3/H VERSIÓN DERECHA



SIFÓN BOLA SECO EVACUACIÓN CONDENSADOS



MANDO MULTICTRL INAL.V.8 DFEVO 1/2 C/PROG.HORARIO



CAJA DE DISTRIBUCIÓN 8 CONEXIONES Ø75



TERMINAL VERTICAL NEGRA Ø125



BOCA EXTRACCIÓN E INSUFLACIÓN Ø125MM



SILENCIADOR ACÚSTICO FLEXIBLE Ø125MM L=1000MM



CONDUCTO AISLADO TIPO ISOLANTE L=2000MM Ø125



CONDUCTO CIRCULAR Ø75MM - ROLLO 50MTS

DIMENSIONES DEL GRUPO

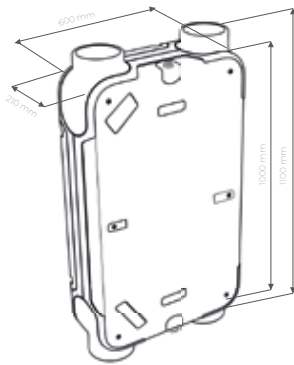

TIPOS DE REDES DE VENTILACIÓN



Red de extracción



Red de insuflación

INFORMACIÓN DEL GRUPO

GRUPO DOBLE FLUJO SIBER EVO2 SIN MANDO 200 M3/H VERSIÓN DERECHA

DESCRIPCIÓN DEL GRUPO

- Central de ventilación Doble Flujo de alto rendimiento, modelo SIBER DF EVO 2.
- Regulación electrónica del caudal de ventilación por con motores EC de bajo consumo.
- Equilibrado automático del caudal impulsión y extracción. Tecnología caudal constante patentada, ventilador centrífugo a corriente continua y álabes inclinados hacia adelante.
 - Incluye 2 filtros Coarse > 65% (G4), uno para toma de aire nuevo y otro para expulsión de aire viciado.
 - Filtros opcionales: ISO EPM1 55%, ISO EPM1 80%, ISO COARSE 65%, Filtros de carbón activo, Filtros combinados.
 - Intercambiador aire - aire a contracorriente en aluminio técnico (eficiencia certificada de hasta el 95%).
 - By-pass del 100% integrado, de funcionamiento automático programable por temperatura, con 4 sondas incorporadas en el equipo, para refrescamiento nocturno.
 - Certificaciones:
 - PHI (86%)
 - ErP READY
 - Clase energética A+
 - Prestaciones del flujo de aire:
 - Pérdida de carga disponible a máximo caudal de 150 Pa
 - Regulación del caudal de ventilación entre 0 y 200 m3/h
 - Potencia acústica Lw de 24 a 45 dB (A)
 - Prestaciones de consumo del grupo de ventilación:
 - Tensión y frecuencia de trabajo: 230 v - 50 Hz
 - Grado de protección: IP 40
 - Potencia absorbida en uso: de 9W a 59W;

OBSERVACIONES

- Para el correcto funcionamiento es necesaria la instalación del sifón bola para evacuación de condensados generados en el recuperador de calor.

FICHA TÉCNICA DEL GRUPO



FICHA TÉCNICA DEL SISTEMA



Ventilación Doble Flujo

Ejemplo de un **estudio Siber** sistema Doble Flujo red estrella en vivienda unifamiliar realizado con BIM

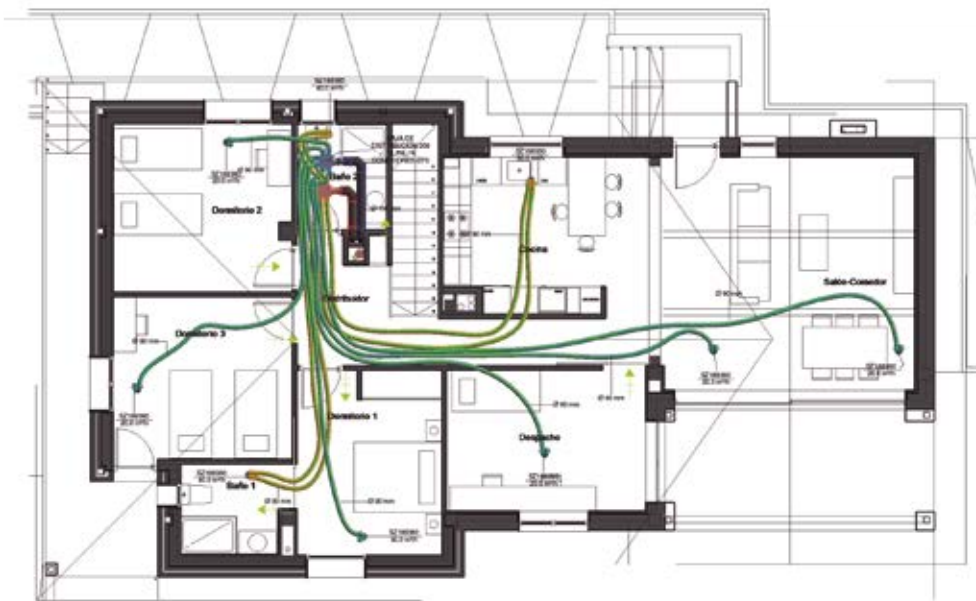

PB

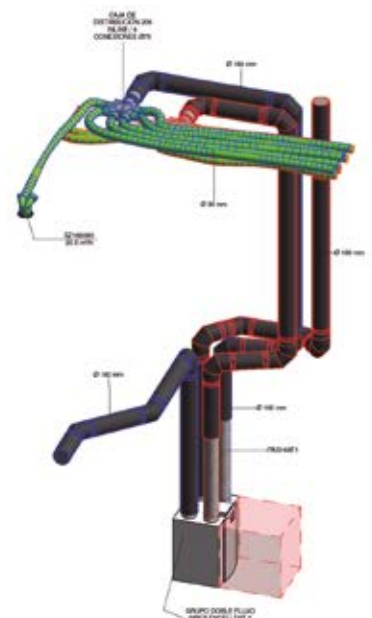

Vista 3D
detalle

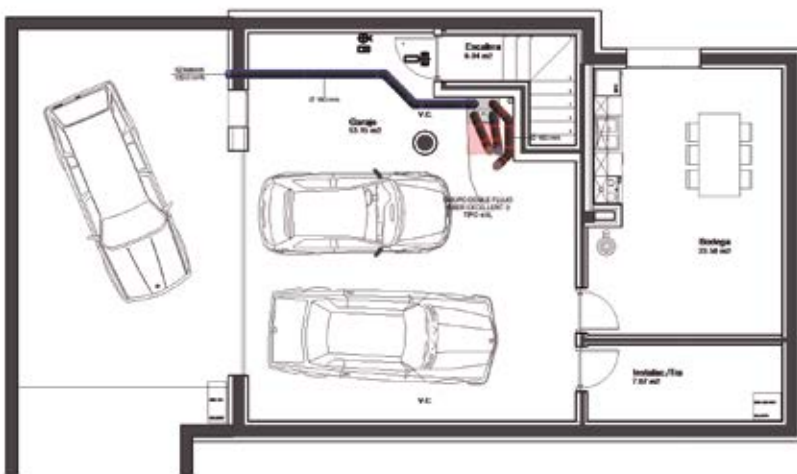

PS



Vista 3D

LEYENDA



GRUPO DOBLE
FLUJO SIBER
EXCELLENT 3 TIPO 4/0L



CAJA DE DISTRIBUCIÓN
206 INLINE /
6 CONEXIONES Ø75



BOCA EXTRACCIÓN
E INSUFLACIÓN
Ø125 mm



SILENCIADOR
ACÚSTICO FLEXIBLE
Ø160 mm L=1000MM



CONDUCTO AISLADO TIPO
ISOLANTE L=2000MM Ø160



CONDUCTO CIRCULAR
Ø75 mm - ROLLO 50MTS

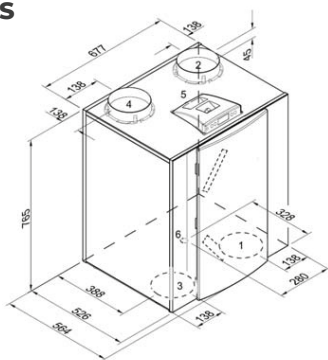

CONDUCTO CIRCULAR
Ø90 mm - ROLLO 50MTS

DIMENSIONES
DEL GRUPO

TIPOS DE REDES DE VENTILACIÓN



Red de extracción



Red de insuflación

INFORMACIÓN DEL GRUPO

GRUPO DOBLE FLUJO SIBER EXCELLENT 3 TIPO 4/0L

DESCRIPCIÓN DEL GRUPO

Central de ventilación Doble Flujo de alto rendimiento, marca Siber, modelo SIBER DF EXCELLENT 3 4/0L. Regulación electrónica del caudal de ventilación por con motores EC de bajo consumo.

- Equilibrado automático del caudal impulsión y extracción. Tecnología caudal constante patentado.
- Filtros anti suciedad desmontables Clase G3
- Intercambiador aire - aire a contracorriente en termoplástico técnico (eficiencia certificada de hasta el 95%)
- By-pass del 100% integrado, de funcionamiento automático programable por temperatura, con sondas incorporadas en el equipo, para refrescamiento nocturno
- Prestaciones del flujo de aire:
 - Pérdida de carga disponible a máximo caudal de 250 Pa
 - Regulación del caudal de ventilación entre 0 y 300 m³/h
- Potencia acústica Lw de 30 a 53 dB (A)
- Prestaciones de consumo de la máquina:
 - Tensión y frecuencia de trabajo: 230 v - 50 Hz
 - Protección: 1A
 - Potencia absorbida en uso: de 9W a 66W;
- Peso: 38 kg
- Dimensiones (LxIxH) en mm: 677x765x564
- Equipo provisto conexión evacuación condensados.

Se ejecutará según las especificaciones del fabricante.

Incluye: Replanteo del conjunto. Colocación de la estructura soporte. Colocación y fijación. Pruebas y certificado de garantía de la instalación.

OBSERVACIONES

Para el correcto funcionamiento es necesaria la instalación del sifón bola para evacuación de condensados generados en el recuperador de calor.

FICHA TÉCNICA
DEL GRUPOFICHA TÉCNICA
DEL SISTEMA

Ventilación Doble Flujo

Ejemplo de un **estudio Siber** sistema Doble Flujo red estrella en vivienda plurifamiliar realizado con BIM

TIPO 1 - 3 DORMITORIOS

TIPO 2 - 2 DORMITORIOS



TIPO 3 - 4 DORMITORIOS

TIPO 4 - 3 DORMITORIOS

P1 TIPO
1 : 100

Vista 3D
detalle

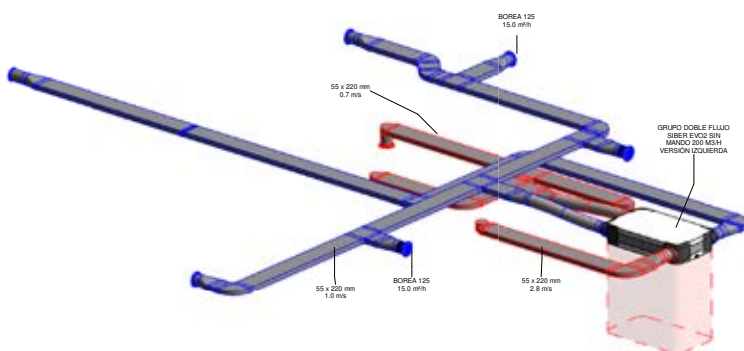
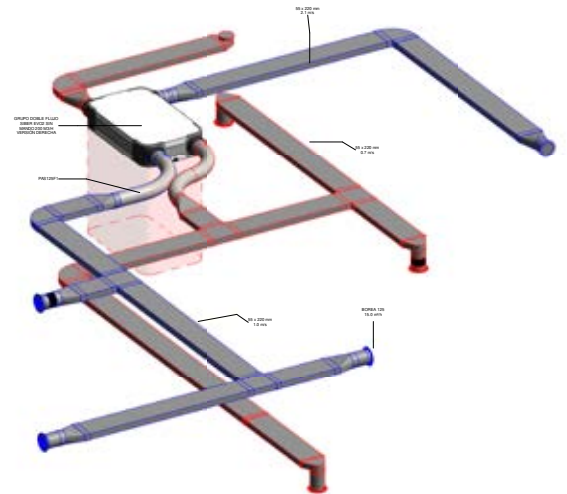

Vista 3D

LEYENDA



GRUPO DOBLE FLUJO SIBER EVO2 SIN MANDO 200 M3/H VERSIÓN IZQUIERDA



SIFÓN BOLA SECO EVACUACIÓN CONDENSADOS



MANDO MULTICTRL INAL.V.8 DFEVO 1/2



GRUPO DOBLE FLUJO SIBER EVO2 SIN MANDO 200 M3/H VERSIÓN DERECHA



BOCA EXTRACCIÓN E INSUFLACIÓN Ø125MM



REJILLA EXTERIOR CIRCULAR Ø125 MM



SILENCIADOR ACÚSTICO FLEXIBLE Ø125MM L=1000MM



REGULADOR DE CAUDAL REGULABLE Ø125MM 25M3/HR



REGULADOR DE CAUDAL REGULABLE Ø125MM 30M3/HR



REGULADOR DE CAUDAL REGULABLE Ø125MM 45M3/HR



REGULADOR DE CAUDAL REGULABLE Ø125MM 50M3/HR



REGULADOR DE CAUDAL REGULABLE Ø125MM 15M3/HR



CONDUCTO RECTANGULAR 220x55x3.000 mm

DIMENSIONES DEL GRUPO

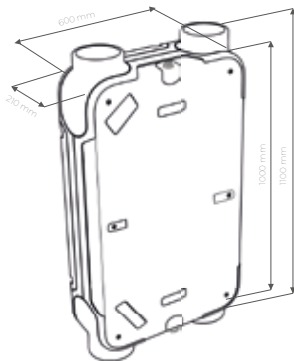

TIPOS DE REDES DE VENTILACIÓN



Red de extracción



Red de insuflación

INFORMACIÓN DEL GRUPO

GRUPO DOBLE FLUJO SIBER EVO2 SIN MANDO 200 M3/H VERSIÓN IZQUIERDA

DESCRIPCIÓN DEL GRUPO

- Central de ventilación Doble Flujo de alto rendimiento, marca Siber, modelo SIBER DF EVO 2. Regulación electrónica del caudal de ventilación por con motores EC de bajo consumo.
- Equilibrado automático del caudal impulsión y extracción. Tecnología caudal constante patentada, ventilador centrífugo a corriente continua y álabes inclinados hacia adelante.
 - Incluye 2 filtros Coarse > 65% (G4), uno para toma de aire nuevo y otro para expulsión de aire viciado.
 - Filtros opcionales: ISO EPM1 55%, ISO EPM1 80%, ISO COARSE 65%, Filtros de carbón activo, Filtros combinados.
 - Intercambiador aire - aire a contracorriente en aluminio técnico (eficiencia certificada de hasta el 95%).
 - By-pass del 100% integrado, de funcionamiento automático programable por temperatura, con 4 sondas incorporadas en el equipo, para refrescamiento nocturno.
 - Certificaciones:
 - PHI (86%)
 - ErP READY
 - Clase energética A+
 - Prestaciones del flujo de aire:
 - Pérdida de carga disponible a máximo caudal de 150 Pa
 - Regulación del caudal de ventilación entre 0 y 200 m³/h
 - Potencia acústica L_w de 24 a 45 dB (A)
 - Prestaciones de consumo del grupo de ventilación:
 - Tensión y frecuencia de trabajo: 230 v - 50 Hz
 - Grado de protección: IP 40
 - Potencia absorbida en uso: de 9W a 59W;

OBSERVACIONES

Para el correcto funcionamiento es necesaria la instalación del sifón bola para evacuación de condensados generados en el recuperador de calor.

FICHA TÉCNICA DEL GRUPO



FICHA TÉCNICA DEL SISTEMA



Ventilación Doble Flujo

Funcionamiento de un sistema de ventilación con recuperación de calor para más confort y eficiencia energética.

-  AIRE SANO / LIMPIO
-  AIRE VICIADO/ CARGAD



Confort

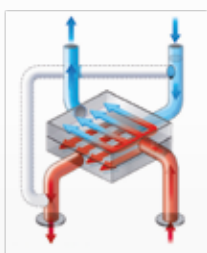

SISTEMA DE PRE-CALENTADO

Recuperación de energía

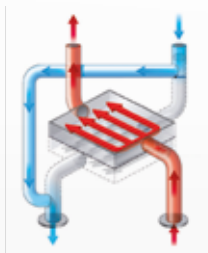

SISTEMA BY-PASS

Refrescamiento nocturno

Salud



FILTROS

G4 de serie, F7 y Carbono opcionales Siber DF EVO además F9 y combinados opcionales.

Eficiencia energética



CAUDAL CONSTANTE

Sistema patentado



INTERCAMBIADOR DE CALOR

Alta eficiencia

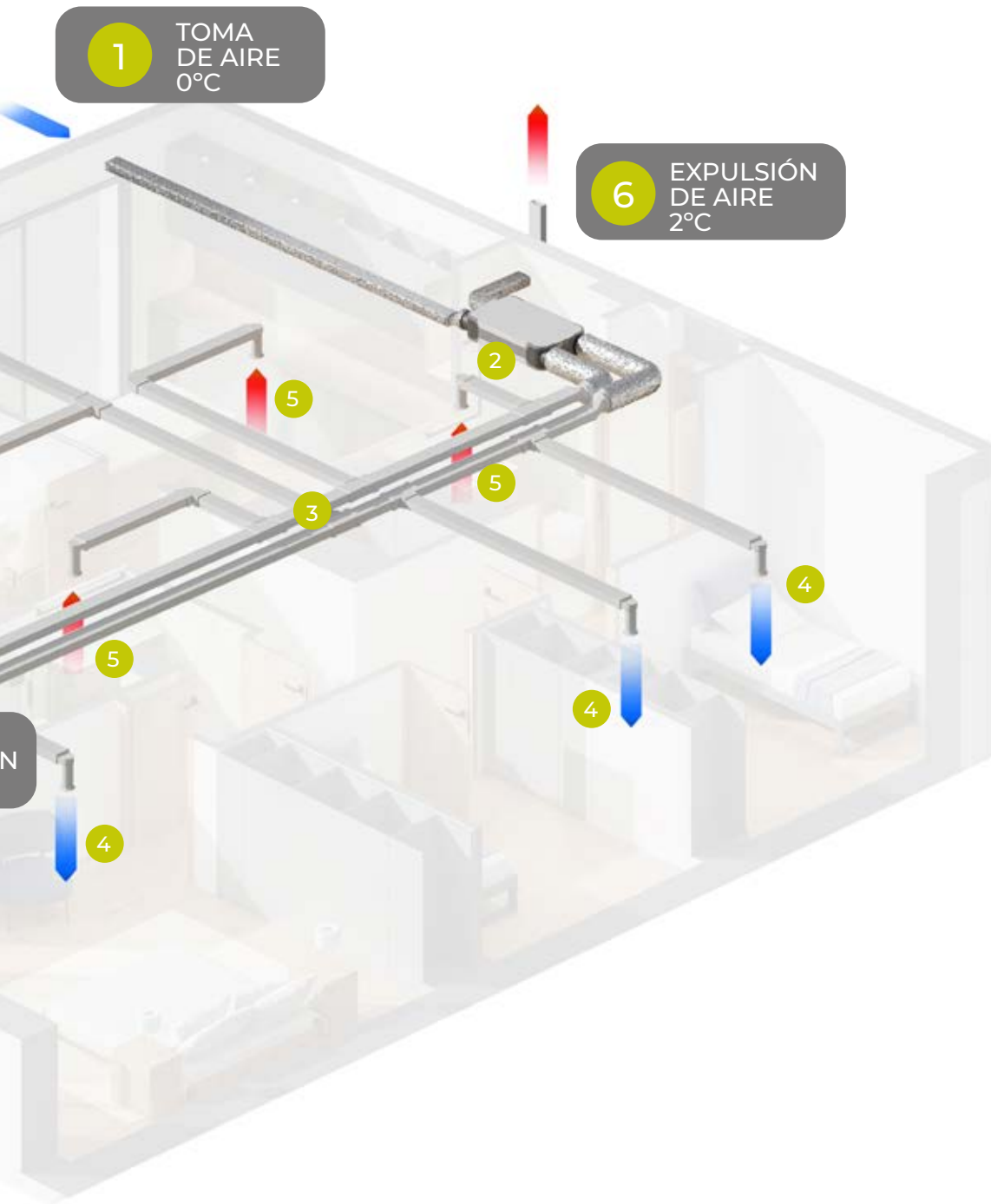

1

La toma de aire fresco se hace a través de un terminal situado en el muro exterior o por el colector geotérmico de aire.

2

Los equipos de ventilación **VMC DF gama Confort Siber®** recuperan hasta 95% de la energía del aire extraído permitiendo pre-calentar el aire insuflado en la vivienda.

3

Las **redes de distribución de aire Siber®** permiten una ventilación óptima para adaptarla a las necesidades de cada estancia.

4

Las **bocas de insuflación** permiten una regulación del caudal de las estancias secas.

5

Las **bocas de extracción** permiten la regulación del caudal de locales húmedos.

6

La **expulsión del aire viciado** se hace a través de un terminal situado en la cubierta del edificio.

Ventilación Doble Flujo

Sistema de ventilación que asegura calidad del aire y confort térmico en la vivienda.

Filtración del aire exterior introducido para garantizar la calidad del aire interior en la vivienda



El aire exterior contiene numerosas partículas nocivas para la salud.

Más del 90% de las partículas que contiene el aire exterior tienen unas dimensiones $<1\mu\text{m}$.

Hasta ahora la norma EN 779 ha sido el método más ampliamente utilizado para la clasificación de los filtros de aire. Pero desde principios de 2017 entró en vigor la norma ISO 16890 que cambió por completo la forma en que se clasifican los filtros.

A partir del 30 de junio de 2018, las clases conocidas de filtración, que van de G1 a F9, ya no se aplicaron.

La ISO 16890:2016 tiene numerosas ventajas respecto a la EN 779: simplifica la clasificación (sólo 4 tipos) y proporciona un control más elevado del tipo y tamaño de la partícula filtrada, consiguiendo de manera más eficiente los estándares de filtración que exige la OMS.

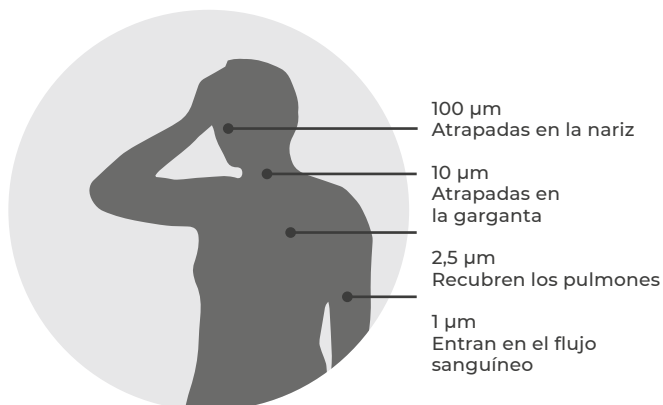

EN 779	ISO ePM1	ISO ePM2.5	ISO ePM10	ISO Coarse
G2				$\geq 30\%$
G3				$\geq 45\%$
G4				$\geq 60\%$
M5			$\geq 50\%$	
M6		$\geq 50\%$		
F7	$\geq 50\%$			
F8	$\geq 70\%$			
F9	$\geq 80\%$			

Disponibles filtros de carbón activo y filtros combinados.
Pág. 168

Esquema de eficacia con filtros G4, F7 y F9.

● G4 (estándar) ● F7 ● F9

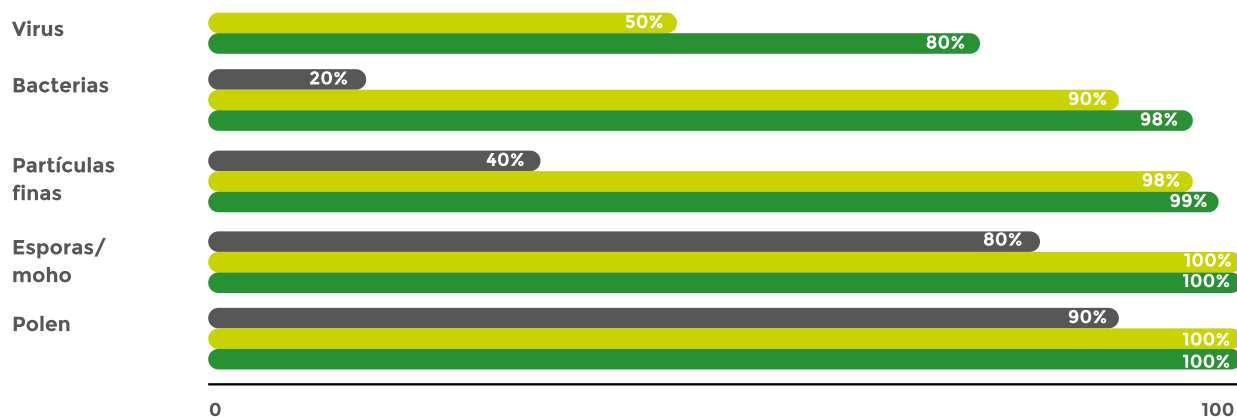

Nueva categorización de filtros

NOS AJUSTAMOS A TUS NECESIDADES

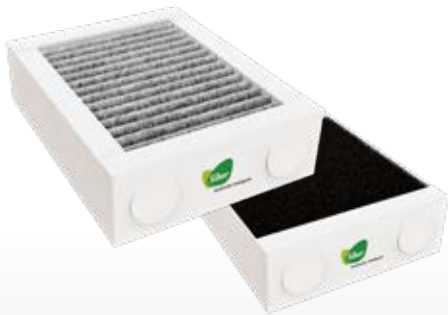

Filtros de carbón activo
Filtros combinados



ISO EPM1 55%
ISO EPM1 80%
ISO COARSE 65%



Caja portafiltros

Nuestros filtros garantizan la calidad del aire que respiras

Ventilación Doble Flujo

Recuperador de energía

Para una calidad de aire óptima es necesario tener unos adecuados caudales de ventilación. Gracias a la recuperación de calor se reduce el consumo en calefacción y refrigeración.

Funcionamiento del recuperador:

INTERCAMBIADOR

El aire nuevo entra pre-calentado en invierno gracias al intercambiador de alta eficacia (hasta el 95% de recuperación): cuando hay 5° al exterior y 22°C al interior, el aire nuevo puede llegar a entrar a 20°C.

Refrescamiento en verano: Cuando hay 30°C fuera y 21°C en el interior, el aire nuevo puede llegar a entrar a 22°C.

SISTEMA BY-PASS

Siber® DF se adapta automáticamente a las variaciones de la temperatura exterior.

En verano, las versiones con *by-pass* dejan penetrar aire fresco nocturno para enfriar de forma natural su vivienda, siendo filtrado previamente.

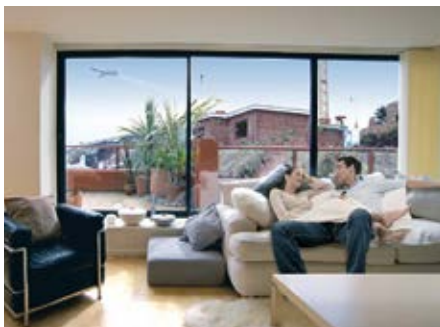
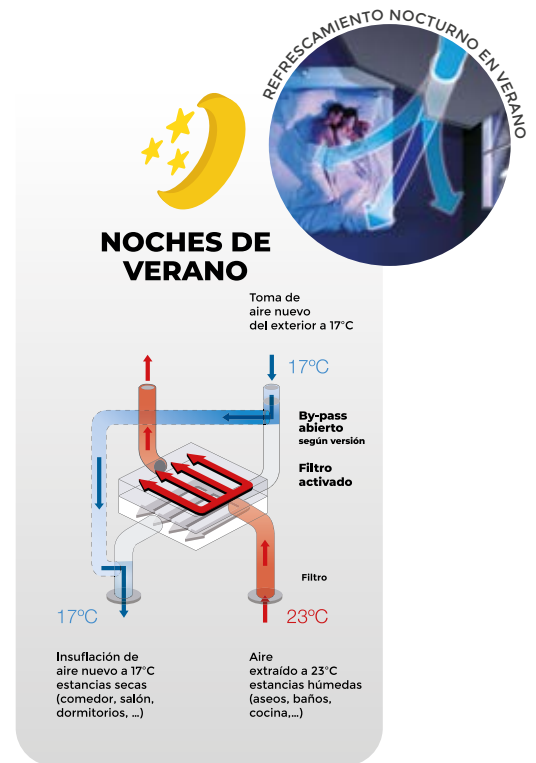
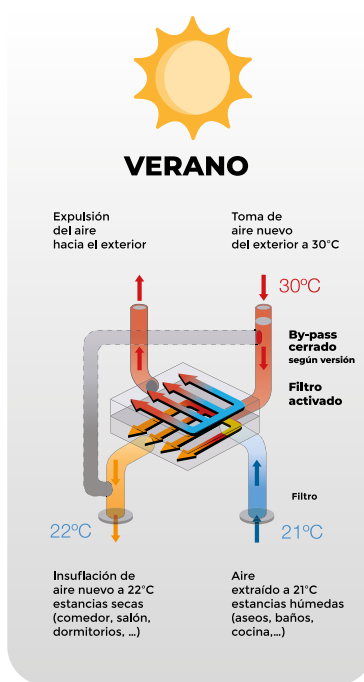
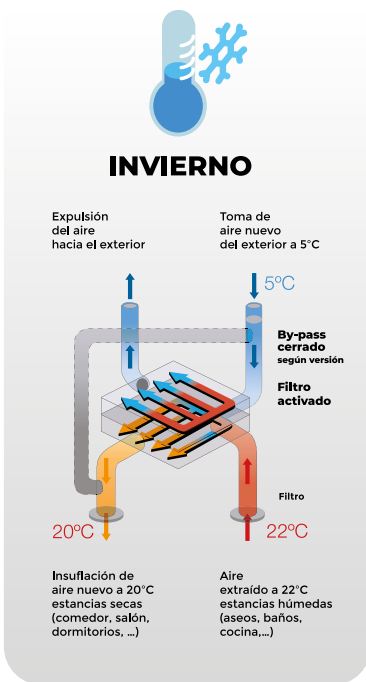

MAYOR DISCRECIÓN

Gracias a la eliminación de las entradas de aire encima de las ventanas.

Aislamiento respeto a los ruidos exteriores.

Mejor apariencia estética.

Sensación de corrientes de aire eliminada.

AHORRO CONSUMO ELÉCTRICO

Gracias a la utilización de motores a corriente continua de bajo consumo: entre 24W-th-C y 39W-th-C por motor según las necesidades de su instalación.

Ventilación Doble Flujo

SMART CONTROL SISTEMA DOMÓTICO **Siber®**

El concepto **Siber® Connection**

A la vanguardia en tecnología

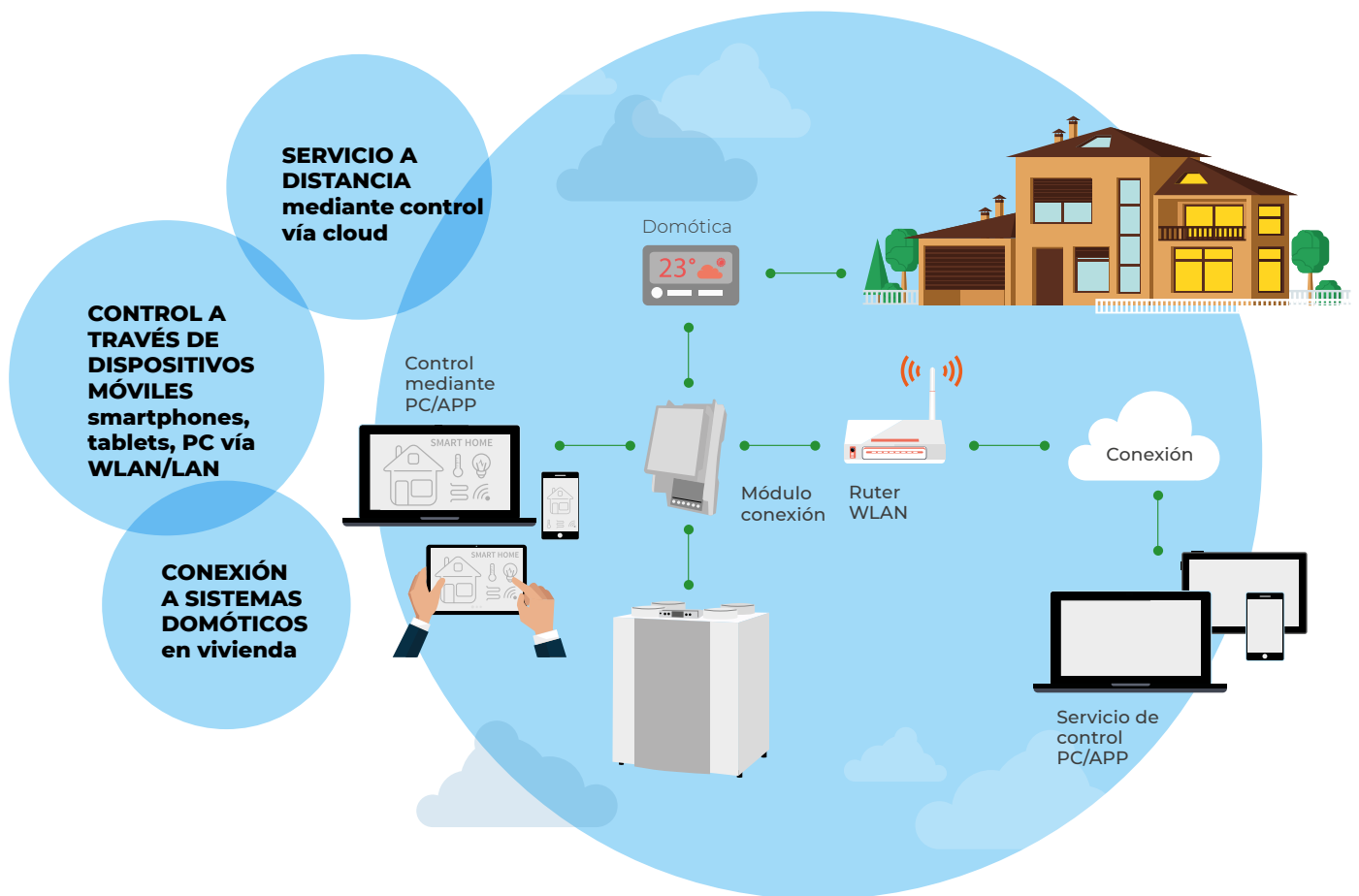

Compatibilidad con todos nuestros sistemas Confort

Los sistemas de confort **Siber®** están preparados para el nuevo sistema domótico **Siber® Connection**.

Siber® Connection permite controlar nuestros equipos de doble flujo a través de un servidor web integrado a una conexión LAN. Los equipos están conectados a la WLAN que permite parametrizar fácilmente en cualquier navegador web a través de smartphone, PC o Tablet.

Además el portal permite a personas autorizadas (instalador, servicio técnico etc.) entrar y comprobar la configuración del sistema adaptándolo a las necesidades del usuario.



Ventilación Doble Flujo

Caudal constante para asegurar una calidad de aire interior óptima

¿Qué es la tecnología de caudal constante?

Una ventilación mecánica de doble flujo está dotada con dos motores de ventilador, uno que aporta aire nuevo, y el otro para la extracción del aire viciado del interior. Si los caudales de aire de estos dos ventiladores no son idénticos (ventilación equilibrada), las pérdidas de energía, debidas a la sobrepresión o depresión del local, serán inmediatas, y no se obtendrá el rendimiento térmico, ni del alojamiento ni de la ventilación mecánica de doble flujo.

Es por ello que, desde hace años, en Siber® Ventilación, como en otras empresas que se preocupan por el buen rendimiento de sus equipos y la calidad del aire interior, estamos totalmente convencidos de que la eficacia de la ventilación equilibrada (VMC de doble flujo) de alto rendimiento no depende solamente de que se utilicen motores de ventiladores con flujos de aire idénticos y realmente constantes. En comparación con nuestros competidores que usan ventiladores de flujo constante, **hemos desarrollado una tecnología exclusiva y patentada de ventiladores con corriente continua, a reacción (con aspas inclinadas hacia atrás) y con caudal constante.**

La nueva tecnología desarrollada y patentada consigue:

- Una disminución del consumo eléctrico
- Una mejor comodidad acústica
- Un mantenimiento fácil de los ventiladores

¿Qué son estos ventiladores y por qué son importantes?

Estos ventiladores aseguran un caudal de aire constante. Este tipo de ventilador no está regulado según su velocidad de rotación (rpm – revoluciones por minuto) como los ventiladores centrífugos estándares con velocidad de rotación constante, sino que funciona según un cierto caudal de aire, determinado según las dimensiones de la instalación.

Si la resistencia del aire aumenta (aumento de la pérdida de carga que generalmente, con un ventilador estándar, debería hacer disminuir el caudal de aire), el motor del ventilador girará automáticamente a más velocidad con el objetivo de obtener siempre la misma cantidad de aire predefinido, independientemente del aumento de pérdida de carga. Evidentemente, el motor del ventilador de caudal constante funcionará de forma contraria en caso de reducción de la resistencia al aire (el motor girará más lentamente). Los ventiladores con caudales constantes modifican pues, automáticamente, su velocidad de rotación, con el fin de garantizar en todas las circunstancias que el caudal de aire sigue siendo idéntico y que la calidad del aire interior sigue siendo óptima.

Por el contrario, los ventiladores estándares utilizan una velocidad de rotación constante: la modulación del caudal de aire se realiza únicamente a través de la configura-

ción del aparato en el momento de la puesta en marcha o mediante un regulador. Aportan un caudal de aire más débil en caso de aumento de la resistencia del aire. El caudal de aire no se ajusta automáticamente.

¿Por qué son preferibles los ventiladores de caudal constante?

¿Qué ventajas tienen?

En un local que utilice una ventilación equilibrada (VMC de doble caudal), dos ventiladores aseguran la ventilación (ventilador de aporte de aire nuevo / ventilador de extracción de aire viciado).

En un contexto en que estos ventiladores no tuvieran los mismos caudales de aire, podríamos detectar los siguientes problemas:

Si el caudal de aporte de aire nuevo es más importante que el caudal de aire viciado expulsado, esto resultaría en una sobrepresión del local (presión positiva), que hace que el calor del local se evacúe hacia el exterior a través de las fugas de aire de la estructura del edificio.

Si el caudal de aire viciado extraído es más importante que el caudal de aporte de aire nuevo, el resultado sería una depresión (presión negativa), que hace el aire frío

Gama DF EVO



Gama DF OPTIMA



Gama DF EXELLENT



del exterior entre al interior del local a través de las fugas de aire de la estructura del edificio.

Esto comportaría una pérdida inmediata de la eficiencia térmica del local.

La pérdida de eficiencia sería aún más significativa si los dos caudales de aire no fueran idénticos dentro del intercambiador de calor, en cuyo caso el rendimiento óptimo del intercambiador de calor no sería posible.

Por ejemplo: si los dos caudales de aire son de 80 y 100 m³/h, el rendimiento del intercambiador será solamente una octava o décima parte de la eficiencia normal del intercambiador de calor, es decir, un rendimiento del 72% para un intercambiador de calor que debería tener una eficiencia nominal del 90%.

¿Es esto lo que sucede realmente en un local equipado con un VMC de doble caudal sin ventiladores de caudal constante?

Sí, y esto sucede aunque el aparato de VMC de doble caudal esté bien regulado. Los dos caudales de aire cambiarán constantemente según la influencia de la presión del viento sobre las paredes externas, el tiro térmico, la suciedad de los filtros, las aperturas y cierres, las puertas, etc. El desequilibrio aparece en el momento en que la instalación del aparato ha finalizado, aunque el instalador haya efectuado esta operación correctamente.

Ahora bien, con la ventilación equilibrada (VMC de doble flujo) de alto rendimiento de **Siber® Ventilación**, el instalador ya no debe ajustar los motores de los ventiladores en el momento de la puesta en marcha. El cliente final obtendrá un caudal de aire constante (manteniendo de forma permanente la calidad de aire y el rendimiento térmico del local).

¿Cómo funciona?

El caudal constante funciona solamente cuando el caudal de aire real puede ser determinado.

Caudal constante: sistema estándar

Para las turbinas de ventiladores centrífugos con aspas curvadas hacia delante (inclinadas en el mismo sentido de la rotación de la rueda), es relativamente simple calcular el caudal del ventilador sobre la base del par (N.m – Newton metro) y de la velocidad de rotación (rpm).



El par de este tipo de ventiladores aumenta proporcionalmente al cuadrado de la velocidad de rotación (rpm). El resultado es una curva de potencia a la que podemos otorgarle, para cada punto, una presión. La asociación de esta presión y de la velocidad de rotación del motor del ventilador nos permite entonces determinar el caudal de aire.

Caudal constante: sistema corriente continua

Nuestra nueva gama, DF EXCELLENT / DF SKY, está equipada con ventiladores de corriente continua a reacción, con aspas inclinadas hacia atrás (inclinadas en el sentido inverso de la rotación). A diferencia de los ventiladores con aspas inclinadas hacia delante, el par de estos ventiladores no aumenta proporcionalmente al cuadrado de la velocidad de rotación. Por consiguiente, no podemos determinar la presión, y por lo tanto, tampoco el caudal de aire asociado.

El uso de estos ventiladores requiere la aplicación de una solución alternativa para calcular el caudal de aire. Esta solución ha sido encontrada gracias al sistema patentado que consiste en una medida de diferencial de presión. Las presiones se recogen en dos puntos distintos, uno en el diámetro interno, el otro en el diámetro externo del ventilador. Su diferencial permite calcular el caudal de aire asegurado por los motores de los ventiladores (sistema patentado).

COMPARATIVA ENTRE LOS DOS TIPOS DIFERENTES DE VENTILADORES CENTRÍFUGOS

ASPAS INCLINADAS HACIA DELANTE	ASPAS INCLINADAS HACIA ATRÁS (sistema Siber® Ventilación)
Caudal de aire fácil de determinar (caudal constante asegurado)	Caudal de aire indeterminable gracias a la patente (caudal constante asegurado)
Más económico (ventilador más pequeño) que un ventilador con las aspas inclinadas hacia atrás.	Reducción de la potencia absorbida (menos consumo eléctrico, entre un 10 y un 20% menos)
	Reducción de los niveles acústicos (confort acústico)
	Reducción de la suciedad en las aspas de los ventiladores (mantenimiento más fácil)
 <p>Aspas inclinadas hacia delante Sentido de la rotación</p>	 <p>Aspas inclinadas hacia atrás Presión detectada en el interior y en el exterior del ventilador</p>

Ventilación Doble Flujo

Extensión de garantía,
para asegurar una
vivienda sana y
confortable



Las soluciones de ventilación de Siber® Ventilación garantizan un hábitat sano, cómodo y duradero. La calidad probada de nuestros sistemas nos permite ofrecer una garantía de 5 años en las centrales de ventilación de doble flujo, 2 años más que la garantía inicial.

¿Por qué alargar la garantía?

Debido a nuestra experiencia, en Siber® estamos convencidos que con la adquisición de un sistema Siber® Ventilación usted dispondrá de un aparato eficaz y robusto. Creemos fundamental que pueda apreciar su eficacia durante muchos años sin ninguna preocupación adicional. Es por ello que le proponemos alargar de 3 años a 5 años el periodo inicial de garantía de los aparatos Siber® Ventilación, mediante la contratación de nuestra instalación a través de un colaborador oficial de Siber® Ventilación.

¿Qué incluye la garantía complementaria?

La garantía complementaria es aplicable a los equipos de ventilación de doble flujo DF EVO, DF OPTIMA, DF BASIC, DF AIR 2, DF AIR 180, DF EXCELLENT, DF PREMIUM y DF SKY vendidos por Siber® Ventilación. Esta garantía incluye el suministro de cualquier componente que resulte defectuoso durante un periodo de 5 años tras la instalación (excepto mano de obra y desplazamiento).

DF BASIC / DF OPTIMA / DF EVO



DF EVO 1
DF EVO 1 PR
DF EVO 1 Entálpico
DF EVO 2
DF EVO 2 PR
DF EVO 2 Entálpico



DF OPTIMA 1
DF OPTIMA 2



DF BASIC 1
DF BASIC 2



DF SKY 3

DF SKY 3



DF EXCELLENT / DF AIR 2



DF EXCELLENT 3
DF EXCELLENT 4
DF EXCELLENT 45

DF AIR 2

Sistemas de ventilación Siber



Saludable

Evacuación de los gases y partículas nocivos, renovación de aire con aportación de oxígeno.



CÓMODO

Aire fresco sin corrientes de aire, ni zonas frías.



FÁCIL

La garantía de un ambiente saludable sin ninguna molestia.



DURADERO

Mejora el coeficiente de rendimiento energético (COP), permite el ahorro en costes energéticos y reduce las emisiones de CO₂.

¿Qué condiciones deben cumplirse?

Para beneficiarse de la garantía complementaria, deben cumplirse las siguientes condiciones:

- El dimensionado, instalación y mantenimiento del sistema completo (incluyendo el aparato y el sistema de distribución de aire) deben haber sido realizados de acuerdo las instrucciones y normas nacionales en vigor.
- El sistema completo instalado debe contener ya sea una red en estrella de PEHD semirrígido para uso alimentario (el 85% de ella, como mínimo, debe haber sido suministrado por **Siber® Ventilación**) o una red ramificada de metal galvanizado o de termoplástico técnico que deberá ser validada por parte de **Siber® Ventilación**.
- La instalación del sistema de ventilación deberá realizarse a través de un colaborador oficial* de **Siber® Ventilación**.
- El proceso de puesta en marcha, del cual debe ocuparse el colaborador oficial de **Siber® Ventilación**, se debe comunicar a **Siber® Ventilación** con el número serie del aparato a la recepción del aparato en la obra, y con la demanda de garantía de 5 años.
- El cambio de los filtros, como mínimo una vez al año, debe poder justificarse mediante factura.
- El sistema completo debe seguir las condiciones de garantía iniciales del aparato, según las Condiciones Generales de **Siber® Ventilación**, con el fin de obtener la prolongación de la garantía de 2 años.

¿Qué debe hacer para obtener esta extensión de garantía?

Debe contactar con **Siber® Ventilación** al obtener su presupuesto, para que le demos los datos del colaborador oficial más cercano a usted.

No olvide decirle a su instalador que hay que comunicar a **Siber®** la demanda de prolongación de garantía de 2 años al inicio de la obra.

La presente extensión de garantía dependerá de si se cumplen todas las disposiciones especificadas en este documento, y se aplicará según las condiciones definidas en las Condiciones Generales de Venta, que el beneficiario declara conocer y se compromete a respetar.

**Un colaborador oficial Siber® es una empresa que haya realizado la formación de Siber®. Los colaboradores oficiales de Siber® son autónomos a la hora de realizar el codificado, seguimiento y puesta en marcha de sus instalaciones.*

Resumen de las ventajas

1

Suministro gratuito de componentes Siber® DF que resulten defectuosos

2

Una instalación de calidad, que garantice un funcionamiento óptimo

3

La garantía de disponer de un aire sano en su hábitat

4

Tranquilidad respecto a la durabilidad del sistema

GAMA RESIDENCIAL
VMC DOBLE FLUJO

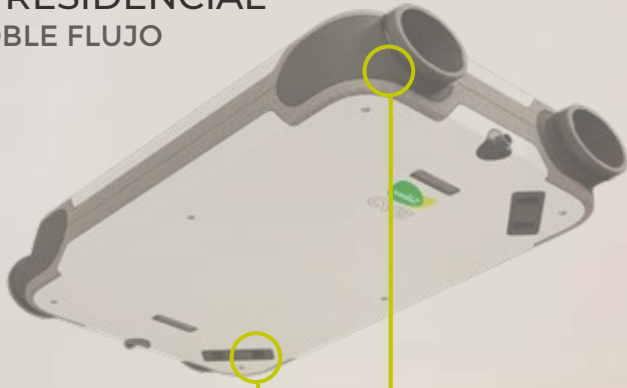

más calidad
de aire,
más calidad
de vida

SIBER® DF EVO



LA EVOLUCIÓN EN SALUD Y CONFORT



Silencioso

Equipo de alto rendimiento que asegura un caudal constante funcionando con el menor ruido, asegurando el confort acústico.

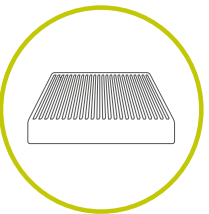

Amplia variedad de filtros a medida

Dispone de la más amplia gama del mercado en filtrado, para garantizar una óptima calidad del aire.



Filtros de carbón activo
Filtros combinados



ISO EPM1 55%
ISO EPM1 80%
ISO COARSE 65%

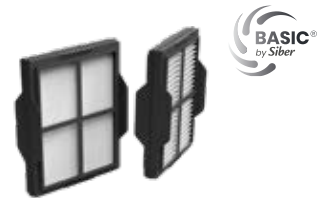

Caja portafiltros

Nuestros filtros garantizan la calidad del aire que respiras

Nuestra nariz filtra partículas a partir de 9 µm

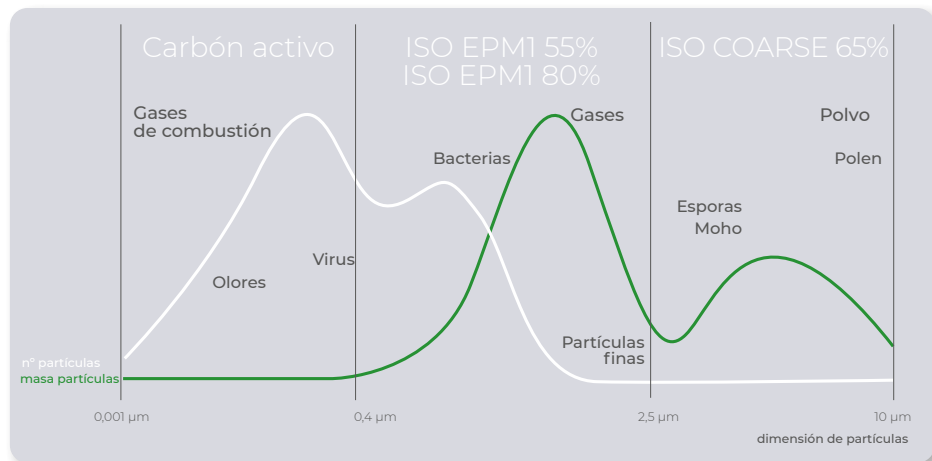

SIBER® DF EVO



ALTAS PRESTACIONES

Máxima estanqueidad

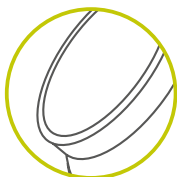

Las bocas están diseñadas para asegurar máxima estanqueidad.

Doble junta simétrica que garantiza la estanqueidad del encaje del conducto con el equipo.

Menor presión, mayor caudal

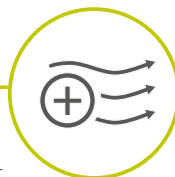

Gracias a su diseño aerodinámico, consigue un mayor caudal necesitando una menor presión, siendo más eficiente energéticamente.

Caudal constante

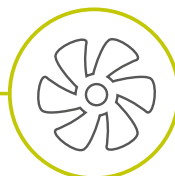

Tecnología de ventilación a caudal constante, ventilador centrífugo a corriente continua y álabes inclinados hacia adelante.

Gracias a esta tecnología se asegura el caudal constante, confort acústico, consumos eléctricos reducidos, fácil mantenimiento y una óptima calidad del aire.

Certificaciones



Certificaciones en los más altos estándares de calidad.



Bajo consumo

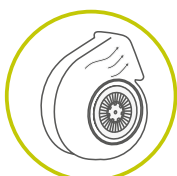

Motores de altas prestaciones con tecnología exclusiva, asegurando el menor consumo energético.

Mayor eficiencia energética



Equipo diseñado con flujos cruzados compuesto por un intercambiador contraflujo con alto rendimiento hasta el 95%.



DISEÑO E INNOVACIÓN



Desagües orientables

Los desagües son rotativos y se pueden orientar adaptándose a la instalación.



By pass automático inteligente

El by-pass sirve tanto en verano como en invierno para disfrutar en cualquier situación de temperatura favorable dentro de la casa sin pasar por el intercambiador de calor. Esta gestión es automática (configurada de fábrica).



Diseño compacto extraplano

El equipo más compacto del mercado, con tan solo 21 centímetros de perfil.

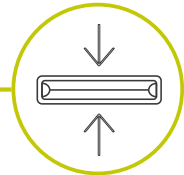

Bocas orientables

Siber DF EVO es la primera unidad con modularidad en la conexión de una manera rápida y sencilla.



Posición paralela al techo

0%

No es necesaria una inclinación del equipo para el desagüe de los condensados, su diseño hace posible que esté paralelo al techo sin necesidad de un desnivel.

sin 2% de desnivel

Convierte tu vivienda en una Smart Home con Siber.

Página 48





SIBER® DF EVO

VERSATILIDAD

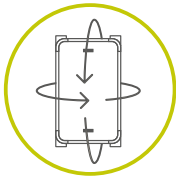

Versión derecha o izquierda

Posibilidad de configuración izquierda o derecha del equipo en un sencillo paso.

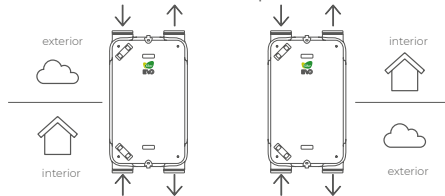

Versión derecha
(Versión de fábrica)

Versión izquierda
(efectuado "modo espejo")

Instalación vertical o horizontal

Incluye dos soportes para fijar en muro o techo.

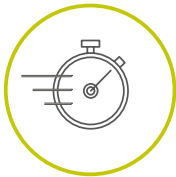
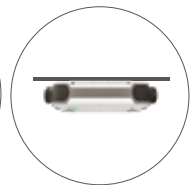
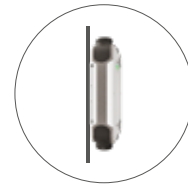
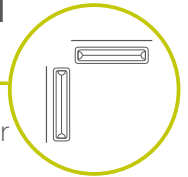

Instalación rápida y sencilla

Gracias a la plantilla de instalación incluida en el embalaje del equipo.

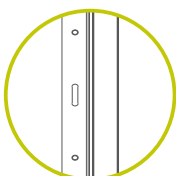
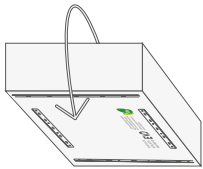

Orientación de las guías

Motores con tecnología exclusiva y patentada, asegurando el máximo rendimiento energético.

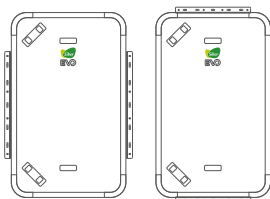

Ganchos Silentblock

Fijación simple mediante cuatro ganchos antivibraciones, mitigando las posibles vibraciones a la estructura.

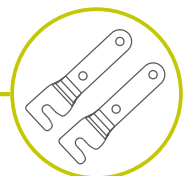
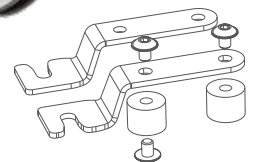

SOSTENIBILIDAD

Evolucionamos para la sostenibilidad del medio ambiente.



Sostenibilidad



Construcción en polipropileno expandido y acero galvanizado, pudiendo ser reciclado, reduciendo el consumo de recursos y la degradación del planeta.

99,9% reciclable



Baja huella de carbono



Reducción de las emisiones de gases de efecto invernadero, paso clave en la gestión del impacto en el cambio climático.

SIBER® DF EVO



CONECTIVIDAD

**¡Cuida de tu Salud y la de los tuyos,
monitoriza la Calidad del Aire de tu hogar!**

**Mando
multicontrol
inalámbrico**



**Mando pulsador
inalámbrico
4 posiciones**



**Sensor humedad
inalámbrico**



**Sensor CO₂
inalámbrico**





Modbus

KNX

ACCESORIOS INTELIGENTES SIBER DF EVO	REF.
Mando multicontrol inalámbrico	DFEVOCTRL08
Mando pulsador inalámbrico 4 pos	DFPULS4B
Sonda CO ₂	DFEVOCO2
Sonda Humedad	DFEVOHR
RS485	DFEVORFRS485

ACCESORIOS INTELIGENTES SIBER DF EVO	REF.
Mando multicontrol inalámbrico	DFEVOCTRL08
Mando pulsador inalámbrico 4 pos	DFPULS4B
Sonda CO ₂	DFEVOCO2
Sonda Humedad	DFEVOHR
RS485	DFEVORFRS485
EVO Connect	DFEVOCONNECT
Fuente alimentación	DFEVOFA24V



RS485



BMS



RS485



EVO Connect



BMS



Fuente alimentación 24v

App EVO

ACCESORIOS INTELIGENTES SIBER DF EVO	REF.
Mando multicontrol inalámbrico	DFEVOCTRL08
Mando pulsador inalámbrico 4 pos	DFPULS4B
Sonda CO ₂	DFEVOCO2
Sonda Humedad	DFEVOHR
Pasarela ethernet (Conexión APP)	DFEVORFETH



Nueva App EVO, disponible para usuario final.

La gestión de la calidad del aire en la palma de tu mano.



Pasarela ethernet



Módem



Nube



SIBER® DF EVO 1

DF EVO 1 PR (precalentador incorporado)
DF EVO 1 Entálpico

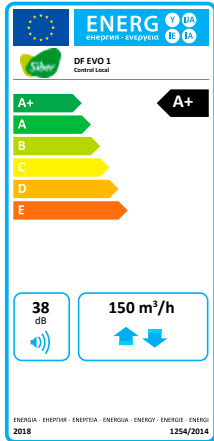

Tecnología
Ventilación mecánica controlada Doble Flujo de caudal constante

Sistema
Individualizado

Proyectos
Obra nueva o reforma

Edificios
Plurifamiliar o unifamiliar

Caudal
máx. 150 m³/h



La altura más reducida del mercado (21cm)

DIMENSIONES

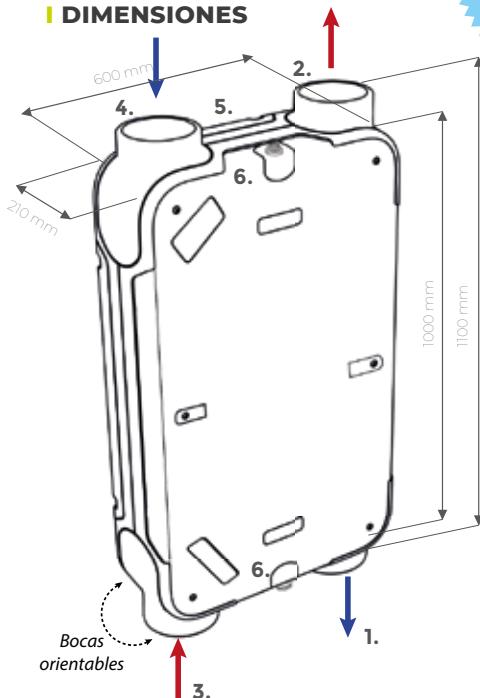

Flujos de aire versión derecha

1. Insuflación aire nuevo hacia la vivienda
2. Expulsión aire viciado hacia el exterior
3. Extracción de aire viciado de la vivienda
4. Toma de aire nuevo del exterior
5. Conexiones eléctricas
6. Conexión de la evacuación de condensados

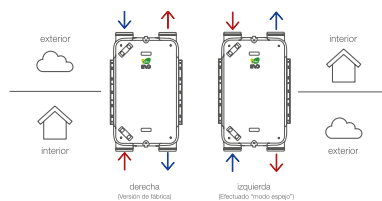

*Solo se conecta un desagüe de condensados, el otro desagüe debe permanecer cerrado con el tapón.

* La versión EVO PR solo dispone de versión derecha (versión de fábrica)

* La versión entálpica tiene los 2 desagües cerrados con dos tapones, no se deben conectar al desagüe de condensados.

VENTAJAS

- Tecnología de ventilación a caudal constante
- By-pass 100% automático
- Purificación del Aire: amplia variedad de filtros
- Bocas orientables, máxima estanqueidad
- Doble desagüe. Desagües orientables
- Instalación rápida y sencilla
- Guías orientables, fijadas con ganchos silentblock
- Funcionamiento silencioso
- 99,9% reciclable
- Instalación horizontal o vertical
- Posición paralela al techo
- Mayor eficiencia energética hasta 95%
- No inclinación para evacuación de condensados
- Control y gestión con conectividad inalámbrica
- Certificado Passivhaus Institute
- APP EVO (necesaria pasarela ethernet)

Ventajas específicas EVO 1

2 soluciones en un mismo equipo:
Versión derecha e izquierda

Ventajas específicas EVO 1 PR

Precalentador incorporado de 600 W

Ventajas específicas EVO 1 Entálpico

Recuperación parcial de la humedad

COMPLEMENTOS CONTROL

MANDO MULTICONTROL INALÁMBRICO

MANDO PULSADOR INALÁMBRICO 4 POSICIONES

SENSOR HUMEDAD INALÁMBRICO

SENSOR CO2 INALÁMBRICO



Ver más complementos en la página 184

PRECALENTADOR (para versión Siber DF EVO 1 PR)

El precalentador protege el núcleo de la unidad de ventilación durante la temporada de frío.

La carcasa está hecha de acero recubierto de AluZinc, que es altamente resistente a la corrosión.

Las resistencias están fabricadas en acero inoxidable AISI304L. Potencia 0,6 kW

Equipado con clixon automático de protección regulado a 40°C que evita el sobrecalentamiento,



CARACTERÍSTICAS TÉCNICAS

SIBER® DF EVO 1 / EVO 1 PR / EVO 1 Entálpico					
Tensión de alimentación	230/ 50 Hz				
Grado de protección	IP 40				
Dimensiones (l x h x p)	1000 x 600 x 210 mm				
Diámetro de conexión	Ø 160				
Diámetro de la evacuación de condensados	1/2"				
Peso	24 Kg				
Clase de filtro	Coarse 65% (G4)				
Posición ventilador (de serie)					Modo "boost"
Mando multicontrol inteligente inalámbrico (opcional)	0	1	2	3	Máximo
Caudal de ventilación (m³/h)	30	75	100	140	150

Nivel acústico SIBER® DF EVO 1 / EVO 1 PR / EVO 1 Entálpico							
Caudal de ventilación (m³/h)		50	75	100	150		
Nivel acústico Lw (A)	Presión estática (Pa)	25	50	50	100	100	150
	Irradiación caja (dB(A))	24	34	38	44	45	49
	Conducto de extracción (dB(A))	28	30	39	42	46	47
	Conducto de insuflación (dB(A))	42	50	53	56	61	64

CURVA CARACTERÍSTICA

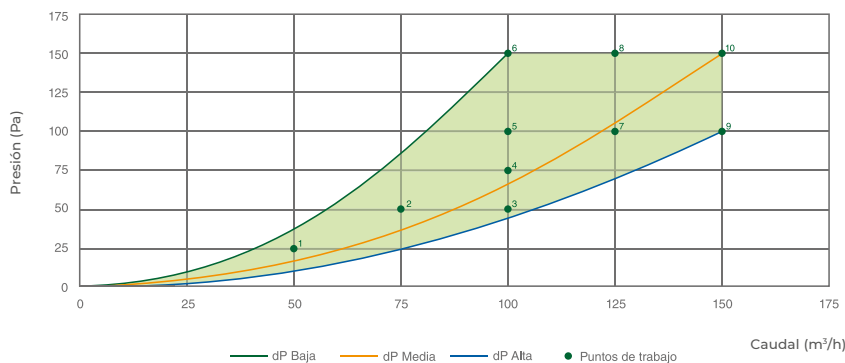
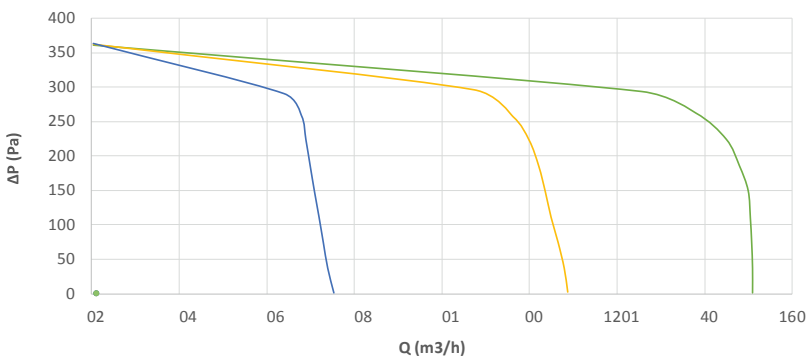

Puntos de trabajo	CAUDAL (m³/h)	PRESIÓN (Pa)	POTENCIA (W)	SFP (W/l/s)
1	50	25	9.24	0.67
2	75	50	15.37	0.74
3	100	50	20.55	0.74
4	100	75	24.52	0.88
5	100	100	28.87	1.04
6	100	150	37.62	1.35
7	125	100	37.13	1.07
8	125	150	46.07	1.33
9	150	100	48.14	1.16
10	150	150	58.25	1.40

SIBER® DF EVO 2

DF EVO 2 PR (precalentador incorporado)
DF EVO 2 Entálpico

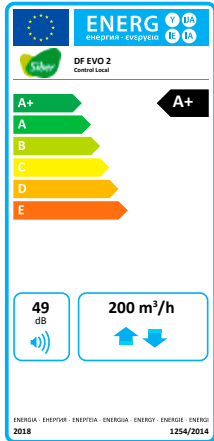

Tecnología
Ventilación mecánica controlada Doble Flujo de caudal constante

Sistema
Individualizado

Proyectos
Obra nueva o reforma

Edificios
Plurifamiliar o unifamiliar

Caudal
máx. 200 m³/h



DIMENSIONES

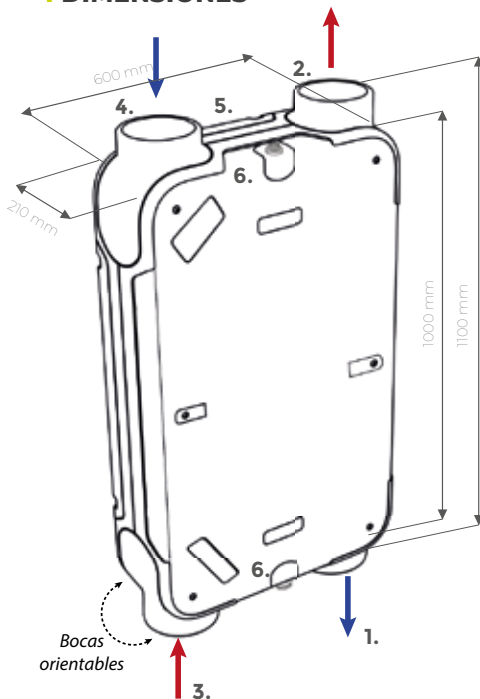

La altura más reducida del mercado (21cm)

VENTAJAS

- Tecnología de ventilación a caudal constante
- By-pass 100% automático
- Purificación del Aire: amplia variedad de filtros
- Bocas orientables, máxima estanqueidad
- Doble desagüe. Desagües orientables
- Instalación rápida y sencilla
- Guías orientables, fijadas con ganchos silentblock
- Funcionamiento silencioso
- 99,9% reciclable
- Instalación horizontal o vertical
- Posición paralela al techo
- Mayor eficiencia energética hasta 95%
- No inclinación para evacuación de condensados
- Control y gestión con conectividad inalámbrica
- Certificado Passivhaus Institute
- APP EVO (necesaria pasarela ethernet)

Ventajas específicas EVO 2

2 soluciones en un mismo equipo:
Versión derecha e izquierda

Ventajas específicas EVO 2 PR

Pre calentador incorporado de 600 W

Ventajas específicas EVO 2 Entálpico

Recuperación parcial de la humedad

Flujos de aire versión derecha

1. Insuflación aire nuevo hacia la vivienda
2. Expulsión aire viciado hacia el exterior
3. Extracción de aire viciado de la vivienda
4. Toma de aire nuevo del exterior
5. Conexiones eléctricas
6. Conexión de la evacuación de condensados

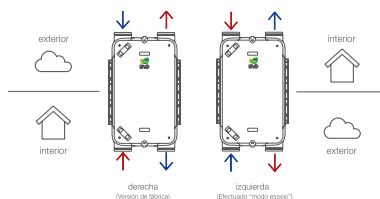

*Solo se conecta un desagüe de condensados, el otro desagüe debe permanecer cerrado con el tapón.

*La versión EVO PR solo dispone de versión derecha (versión de fábrica)

* La versión entálpica tiene los 2 desagües cerrados con dos tapones, no se deben conectar al desagüe de condensados.

COMPLEMENTOS CONTROL

MANDO MULTICONTROL INALÁMBRICO

MANDO PULSADOR INALÁMBRICO 4 POSICIONES

SENSOR HUMEDAD INALÁMBRICO

SENSOR CO2 INALÁMBRICO



Ver más complementos en la página 184

PRECALENTADOR (para versión Siber DF EVO 2 PR)

El precalentador protege el núcleo de la unidad de ventilación durante la temporada de frío.

La carcasa está hecha de acero recubierto de AluZinc, que es altamente resistente a la corrosión.

Las resistencias están fabricadas en acero inoxidable AISI304L. Potencia 0,6 kW

Equipado con clixon automático de protección regulado a 40°C que evita el sobrecalentamiento,



CARACTERÍSTICAS TÉCNICAS

SIBER® DF EVO 2 / EVO 2 PR / EVO 2 Entálpico					
Tensión de alimentación	230/ 50 Hz				
Grado de protección	IP 40				
Dimensiones (l x h x p)	1000 x 600 x 210 mm				
Diámetro de conexión	Ø 160				
Diámetro de la evacuación de condensados	1/2"				
Peso	24 Kg				
Clase de filtro	Coarse 65% (G4)				
Posición ventilador (de serie)					Modo "boost"
Mando multicontrol inteligente inalámbrico (opcional)	0	1	2	3	Máximo
Caudal de ventilación (m³/h)	30	75	100	150	200

Nivel acústico SIBER® DF EVO 2 / EVO 2 PR / EVO 2 Entálpico							
Caudal de ventilación (m³/h)		75	125	150	200		
Nivel acústico Lw (A)	Presión estática (Pa)	25	50	50	100	150	200
	Irradiación caja (dB(A))	33	42	44	46	51	56
	Conducto de extracción (dB(A))	34	43	45	48	50	57
	Conducto de insuflación (dB(A))	46	51	59	62	65	66

CURVA CARACTERÍSTICA

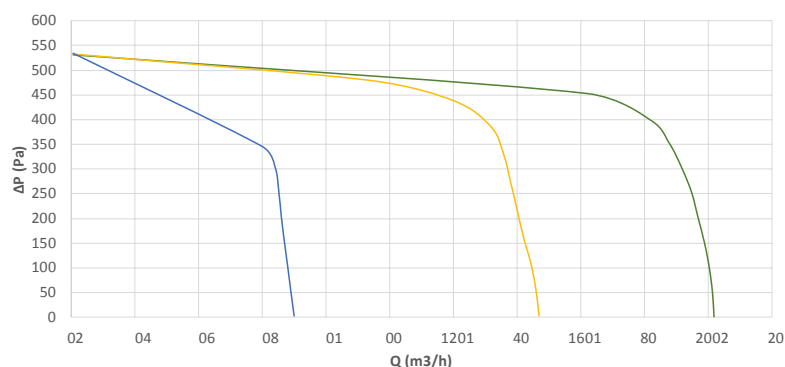

— máxima velocidad
— media velocidad
— baja velocidad

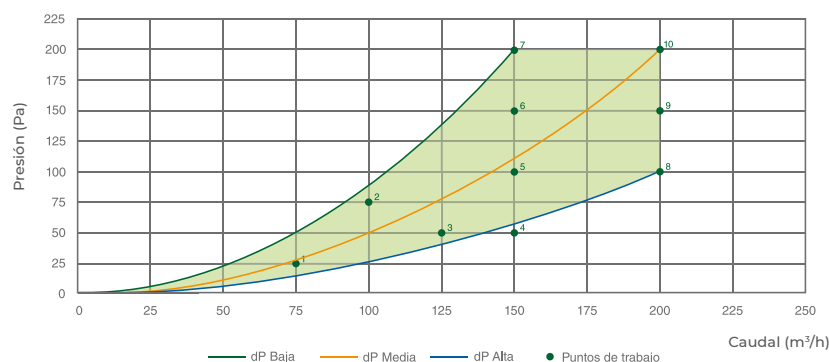

Puntos de trabajo	CAUDAL (m³/h)	PRESIÓN (Pa)	POTENCIA (W)	SFP (W/l/s)
1	75	25	12.61	0.61
2	100	75	25.31	0.91
3	125	50	29.16	0.84
4	150	50	39.20	0.94
5	150	100	49.65	1.19
6	150	150	60.92	1.46
7	150	200	72.60	1.74
8	200	100	81.33	1.46
9	200	150	93.10	1.68
10	200	200	106.48	1.92

TARIFA SIBER® DF EVO



REF.	SUBFAMILIA	DESCRIPCIÓN ARTÍCULO	PVP (€/U)	STOCK
DFEVO1	G11	GRUPO DOBLE FLUJO SIBER EVO1 BP SIN MANDO 150 M3/H	2.540,65	Stock disponible
DFEVO2	G11	GRUPO DOBLE FLUJO SIBER EVO2 BP SIN MANDO 200 M3/H	2.540,65	Stock disponible
DFEVO1PR	G11	GRUPO DOBLE FLUJO SIBER EVO1 BP PR S/MANDO 150M3/H	2.830,02	Stock disponible
DFEVO2PR	G11	GRUPO DOBLE FLUJO SIBER EVO2 BP PR S/MANDO 200M3/H	2.830,02	No en stock. Entrega: entre 11 y 21 días naturales.
DFEVO1ENT	G11	GRUPO DF SIBER EVO1 BP ENT SIN MANDO 150M3/H	3.091,83	Stock disponible
DFEVO2ENT	G11	GRUPO DF SIBER EVO2 BP ENT SIN MANDO 200M3/H	3.091,83	Stock disponible

COMPLEMENTOS

REF.	SUBFAMILIA	DESCRIPCIÓN ARTÍCULO	PVP (€/U)	STOCK
MANDOS E INTERRUPTORES				
DFPULS4B	G14	MANDO PULSADOR INALAMBRICO 4 POSICIONES	140,42	Stock disponible
DFEVOCTRL08	G14	MANDO MULTICTRL INAL.V.8 DFEVO 1/2 C/PROG.HORARIO	285,86	Stock disponible
DFI3-LCE	G14	INTER. 3 POSIC. EMP. CAJA (SIN IND.FILT/CABLE CONX)	120,00	Stock disponible
DFI3	G14	INTER. 3 POSIC. EMP.(SIN IND.FILT/CABLE CONX)	120,58	Stock disponible
SIFONES DE CONDENSADOS				
DFSYV3	G16	SIFÓN BOLA SECO EVACUACIÓN CONDENSADOS	135,44	Stock disponible
DFSYF	G16	SIFÓN FLEX. SECO EVACUACIÓN CONDENSADOS	68,37	Stock disponible
FILTROS				

CATEGORIA PREMIUM

DFFCA	G27	FILTRO OLORES CARBONO	68,79	Stock disponible
DFFG4F7	G27	FILTRO COMBINADO G4/F7 (COARSE 65% + EPM1 55%)	64,13	Stock disponible
DFFG4F9	G27	FILTRO COMBINADO G4/F9 (COARSE 65% + EPM1 80%)	87,45	Stock disponible

CATEGORIA OPTIMO

DFFF9	G27	FILTRO F9 (1 FIL. ISO EPM1 80%)	64,13	Stock disponible
DFFF7	G27	FILTRO F7 (1 FIL. ISO EPM1 55%)	44,31	Stock disponible
DFFG4	G27	FILTRO G4 (1 FIL. COARSE 65%)	38,48	Stock disponible

CATEGORIA BASIC* *Consultar con el delegado Siber de la zona

ACCESORIOS				
DFEVOCO2	G16	SENSOR CO2 COMUNICACION RF PARA DF EVO 1/2	531,19	Stock disponible
DFEVOHR	G16	SENSOR HUMEDAD HR COMUNICACION RF PARA DF EVO 1/2	259,11	Stock disponible
DFEVORFETH	G16	PASARELA COMUNICA RF -ETHERNET (APP) EVO 1/2	382,19	Stock disponible
DFEVORFRS485	G16	PASARELA COMUNICA RF -RS485 (MODBUS/KNX) EVO 1/2	285,01	Stock disponible
DFEVOCONNECT	G16	CONNECT MODBUS MÁSTER KNX CONVERTER DF EVO 1/2	1.055,46	Stock disponible
DFEVOFA24V	G14	FUENTE ALIMENT. 24V DC EST. RIEL DIN 35 DF EVO 1/2	139,79	Stock disponible
DFREST/N	G16	RESISTENCIA PRE/POST CALENT. CTRL T/N	442,5	Stock disponible
DFRES0/10V	G16	RESISTENCIA PRE/POST CALENT. CTRL 0/10V	568,46	Stock disponible

Stock disponible. Entrega 6 días naturales.

No en stock. Entrega: máx. 10 días naturales.

No en stock. Entrega: entre 11 y 21 días naturales.

No en stock. Entrega: entre 22 y 30 días naturales.

No en stock. Entrega: + 30 días naturales. Entrega bajo pedido.

PRODUCTOS COMPLEMENTARIOS

COMPLEMENTOS GRUPO

SIBER
APP EVO*



MANDO
PULSADOR
INALÁMBRICO
4 POSICIONES**



Ref: DF13-LCE

MANDO
MULTICONTROL
INALÁMBRICO**



Ref: DF13

SENSOR
HUMEDAD
INALÁMBRICO**



SENSOR CO2
INALÁMBRICO**



SIFONES DE
CONDENSADOS



* Necesaria pasarela ethernet

** Con conectividad inalámbrica mediante radiofrecuencia (RF).

FILTROS

CATEGORIA PREMIUM



CATEGORIA OPTIMO



CATEGORIA BASIC



* Consulte al delegado
Siber de su zona

REDES DE CONDUCTOS

TERMOPLÁSTICO
PURE SAFEFIX

Página 287



TERMOPLÁSTICO
ESTÁNDAR

Página 301

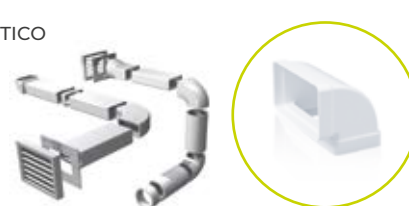

PURE AIR

Página 315



AIR
ISOLANTE

Página 331



METÁLICO
ESTÁNDAR

Página 339



METÁLICO
JUNTA G

Página 340



METÁLICO
SAFE CLICK

Página 341



BOCAS INSUFLACIÓN/EXTRACCIÓN

BOREA

Página 364



BLOW

Página 376



FLOW

Página 370



AIRY

Página 380



REGULADORES DE CAUDAL

MRR

Página 398



SILENCIADORES ACÚSTICOS

SILENCIADOR ACÚSTICO

Página 337



Más modelos de bocas disponibles en la parte "Bocas Insuflación/Extracción regulables" del catálogo

SIBER® OPTIMA 1

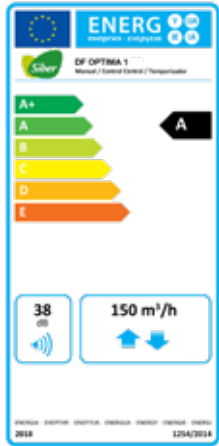

Tecnología
Ventilación mecánica controlada Doble Flujo de caudal constante

Sistema
Individualizado

Proyectos
Obra nueva o reforma

Edificios
Plurifamiliar o unifamiliar

Caudal
máx. 150 m³/h



VENTAJAS

- By-pass 100% incorporado
- Tecnología de ventilación a caudal constante
- Mayor eficiencia energética hasta 95%
- Bocas orientables, máxima estanqueidad junta EPDM
- Doble desagüe. Desagües orientables
- Instalación rápida y sencilla
- Guías orientables, fijadas con ganchos silentblock
- Amplia variedad de filtros a medida
- Funcionamiento silencioso
- 99,9% reciclable
- Instalación horizontal o vertical
- Posición paralela al techo
- Dos modelos de fábrica (versión derecha / izquierda)

La altura más reducida del mercado (21cm)

DIMENSIONES

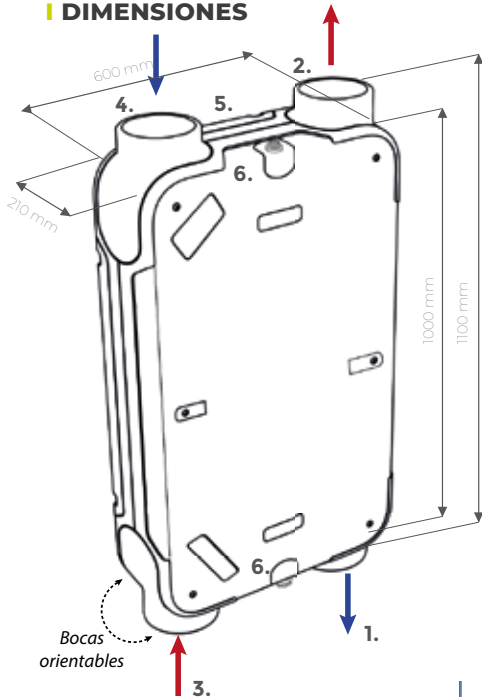

- Flujos de aire versión derecha**
1. Insuflación aire nuevo hacia la vivienda
 2. Expulsión aire viciado hacia el exterior
 3. Extracción de aire viciado de la vivienda
 4. Toma de aire nuevo del exterior
 5. Conexiones eléctricas
 6. Conexión de la evacuación de condensados

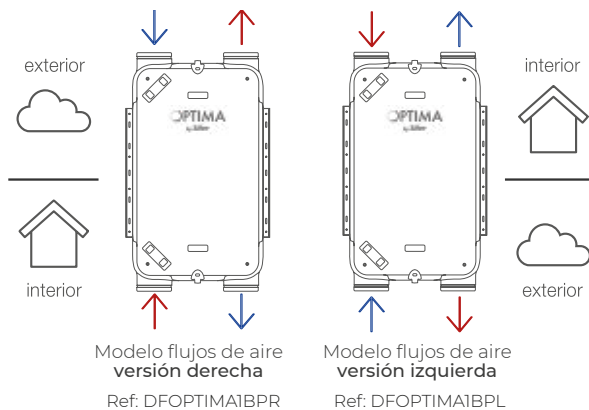

COMPLEMENTOS CONTROL

- MANDO PULSADOR INALÁMBRICO 4 POSICIONES
- CONTROLES 3 VELOCIDADES



Ver más complementos en la página 184

*Solo se conecta un desagüe de condensados, el otro desagüe debe permanecer cerrado con el tapón.

CARACTERÍSTICAS TÉCNICAS

SIBER® DF OPTIMA 1				
Tensión de alimentación	230V/ 50 Hz			
Grado de protección	IP 40			
Dimensiones (l x h x p)	1000 x 600 x 210 mm			
Diámetro de conexión	Ø 160			
Diámetro de la evacuación de condensados	1/2"			
Peso	24 Kg			
Clase de filtro	Coarse 65% (G4)			
Posición ventilador (de serie)				
Mando Pulsador Inalámbrico 4 Posiciones (regulador opcional)				
	1	2	Temporizador	Máximo
Caudal de ventilación (m ³ /h)	75	100	140	140

*Posición temporizador solo disponible con el mando pulsador inalámbrico 4 posiciones
 ** Programable hasta un caudal máx. de 150 m³/h

Nivel acústico SIBER® DF OPTIMA 1							
Caudal de ventilación (m ³ /h)		50	75	100	150		
Nivel acústico Lw (A)	Presión estática (Pa)	25	50	50	100	100	150
	Irradiación caja (dB(A))	24	34	38	44	45	49
	Conducto de extracción (dB(A))	28	30	39	42	46	47
	Conducto de insuflación (dB(A))	42	50	53	56	61	64

CURVA CARACTERÍSTICA

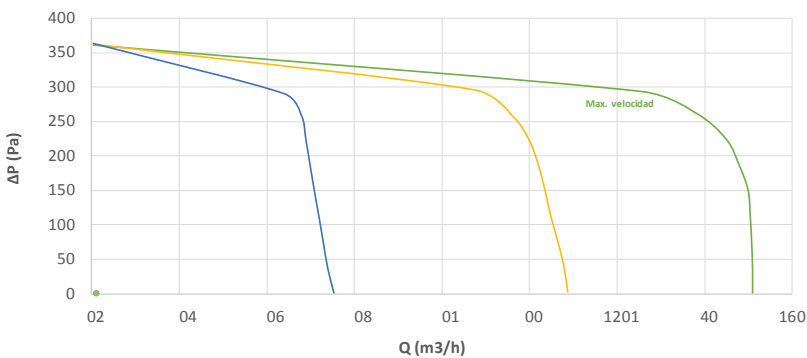

— máxima velocidad
 — media velocidad
 — baja velocidad

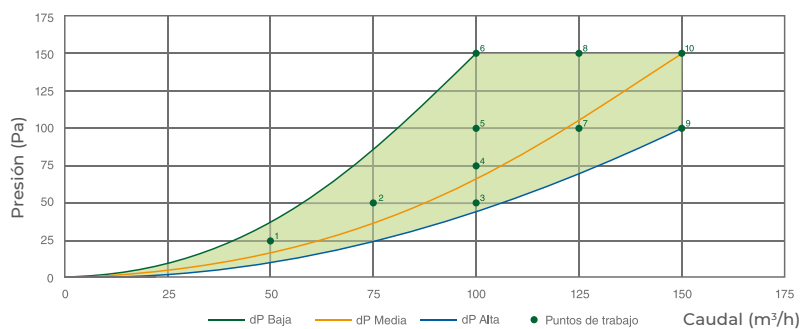

Puntos de trabajo	CAUDAL (m ³ /h)	PRESIÓN (Pa)	POTENCIA (W)	SFP (W/l/s)
1	50	25	9.24	0.67
2	75	50	15.37	0.74
3	100	50	20.55	0.74
4	100	75	24.52	0.88
5	100	100	28.87	1.04
6	100	150	37.62	1.35
7	125	100	37.13	1.07
8	125	150	46.07	1.33
9	150	100	48.14	1.16
10	150	150	58.25	1.40

SIBER® OPTIMA 2

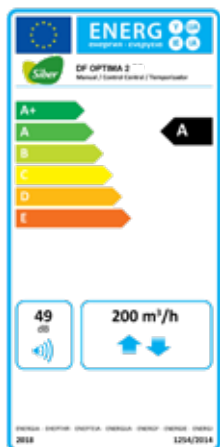

Tecnología
Ventilación mecánica controlada Doble Flujo de caudal constante

Sistema
Individualizado

Proyectos
Obra nueva o reforma

Edificios
Plurifamiliar o unifamiliar

Caudal
máx. 200 m³/h



VENTAJAS

- By-pass 100% incorporado
- Tecnología de ventilación a caudal constante
- Mayor eficiencia energética hasta 95%
- Bocas orientables, máxima estanqueidad junta EPDM
- Doble desagüe. Desagües orientables
- Instalación rápida y sencilla
- Guías orientables, fijadas con ganchos silentblock
- Amplia variedad de filtros a medida
- Funcionamiento silencioso
- 99,9% reciclable
- Instalación horizontal o vertical
- Posición paralela al techo
- Dos modelos de fábrica (versión derecha / izquierda)

La altura más reducida del mercado (21cm)

DIMENSIONES

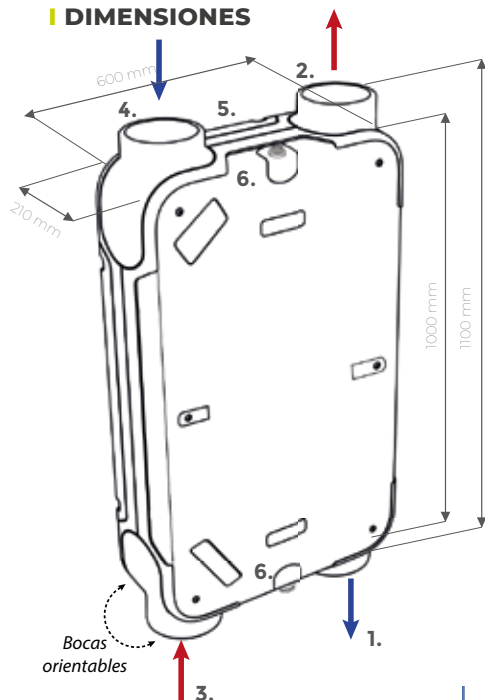

Flujos de aire versión derecha

1. Insuflación aire nuevo hacia la vivienda
2. Expulsión aire viciado hacia el exterior
3. Extracción de aire viciado de la vivienda
4. Toma de aire nuevo del exterior
5. Conexiones eléctricas
6. Conexión de la evacuación de condensados

exterior



interior

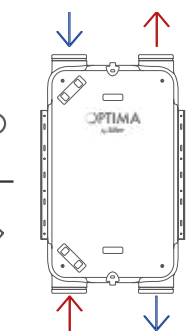

Modelo flujos de aire versión derecha
Ref: DFOPTIMA2BPR

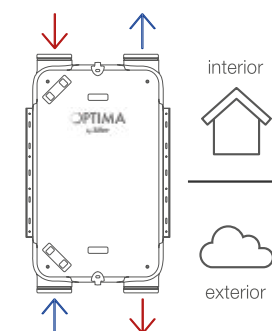

Modelo flujos de aire versión izquierda
Ref: DFOPTIMA2BPL

COMPLEMENTOS CONTROL

- MANDO PULSADOR INALÁMBRICO 4 POSICIONES
- CONTROLES 3 VELOCIDADES



Ver más complementos en la página 184

*Solo se conecta un desagüe de condensados, el otro desagüe debe permanecer cerrado con el tapón.

CARACTERÍSTICAS TÉCNICAS

SIBER® DF OPTIMA 2				
Tensión de alimentación	230V/ 50 Hz			
Grado de protección	IP 40			
Dimensiones (l x h x p)	1000 x 600 x 210 mm			
Diámetro de conexión	Ø 160			
Diámetro de la evacuación de condensados	1/2"			
Peso	24 Kg			
Clase de filtro	Coarse 65% (G4)			
Posición ventilador (de serie)				
Mando Pulsador Inalámbrico 4 Posiciones (regulador opcional)				
	1	2	Temporizador	Máximo
Caudal de ventilación (m ³ /h)	75	100	150	150

*Posición temporizador solo disponible con el mando pulsador inalámbrico 4 posiciones

** Programable hasta un caudal máx. de 200 m³/h

Nivel acústico SIBER® DF OPTIMA 2							
Caudal de ventilación (m ³ /h)		75	125	150		200	
Nivel acústico Lw (A)	Presión estática (Pa)	25	50	50	100	150	200
	Irradiación caja (dB(A))	33	42	44	46	51	56
	Conducto de extracción (dB(A))	34	43	45	48	50	57
	Conducto de insuflación (dB(A))	46	51	59	62	65	66

CURVA CARACTERÍSTICA

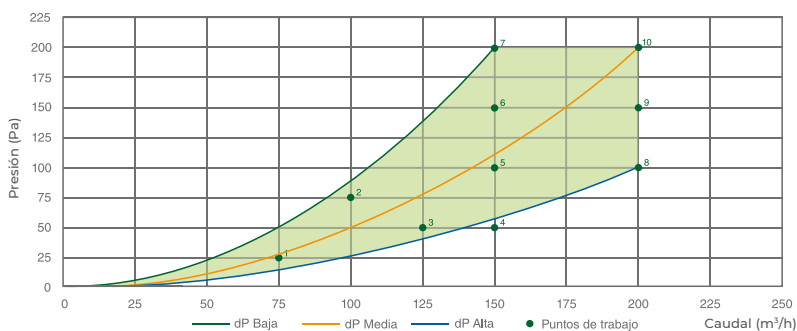
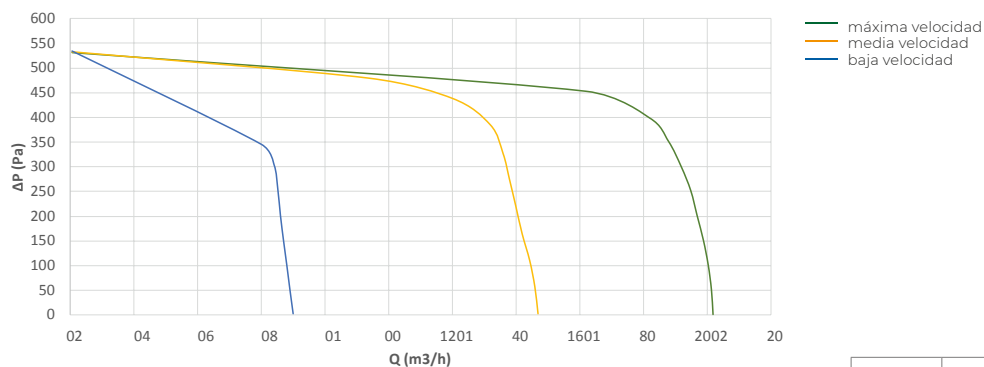

Puntos de trabajo	CAUDAL (m ³ /h)	PRESIÓN (Pa)	POTENCIA (W)	SFP (W/l/s)
1	75	25	12.61	0.61
2	100	75	25.31	0.91
3	125	50	29.16	0.84
4	150	50	39.20	0.94
5	150	100	49.65	1.19
6	150	150	60.92	1.46
7	150	200	72.60	1.74
8	200	100	81.33	1.46
9	200	150	93.10	1.68
10	200	200	106.48	1.92



TARIFA SIBER® DF OPTIMA

REF.	SUBFAMILIA	DESCRIPCIÓN ARTÍCULO	PVP (€/U)	STOCK
DFOPTIMA1BPR*	G11	GRUPO SIBER DF OPTIMA 1 DER* SIN MANDO 150 M3/H BP	2.271,25	
DFOPTIMA1BPL**	G11	GRUPO SIBER DF OPTIMA 1 IZQ** SIN MANDO 150 M3/H BP	2.271,25	
DFOPTIMA2BPR*	G11	GRUPO SIBER DF OPTIMA 2 DER* SIN MANDO 200 M3/H BP	2.271,25	
DFOPTIMA2BPL**	G11	GRUPO SIBER DF OPTIMA 2 IZQ** SIN MANDO 200 M3/H BP	2.271,25	

* Versión Derecha
** Versión Izquierda

■ Stock disponible.
Entrega 6 días naturales.

■ No en stock. Entrega: máx. 10 días naturales.

■ No en stock. Entrega: entre 11 y 21 días naturales.

■ No en stock. Entrega: entre 22 y 30 días naturales.

■ No en stock. Entrega: + 30 días naturales. Entrega bajo pedido.

COMPLEMENTOS

REF.	SUBFAMILIA	DESCRIPCIÓN ARTÍCULO	PVP (€/U)	STOCK
MANDOS E INTERRUPTORES				
DFPULS4B	G14	MANDO PULSADOR INALÁMBRICO 4 POSICIONES	140,42	
DFI3-LCE	G14	INTER. 3 POSIC. EMP. CAJA (SIN IND.FILT/CABLE CONX)	120,00	
DFI3	G14	INTER. 3 POSIC. EMP. (SIN IND.FILT/CABLE CONX)	120,58	
SIFONES DE CONDENSADOS				
DFSYV3	G16	SIFÓN BOLA SECO EVACUACIÓN CONDENSADOS	135,44	
DFSYF	G16	SIFÓN FLEX. SECO EVACUACIÓN CONDENSADOS	68,37	
FILTROS				
DFFCA	G27	FILTRO OLORES CARBONO	68,79	
CATEGORIA PREMIUM				
DFFG4F7	G27	FILTRO COMBINADO G4/F7 (COARSE 65% + EPM1 55%)	64,13	
DFFG4F9	G27	FILTRO COMBINADO G4/F9 (COARSE 65% + EPM1 80%)	87,45	
CATEGORIA OPTIMO				
DFFF9	G27	FILTRO F9 (1 FIL. ISO EPM1 80%)	64,13	
DFFF7	G27	FILTRO F7 (1 FIL. ISO EPM1 55%)	44,31	
DFFG4	G27	FILTRO G4 DF (1 FIL. COARSE 65%)	38,48	

CATEGORIA BASIC* *Consultar con el delegado Siber de la zona

■ Stock disponible.
Entrega 6 días naturales.

■ No en stock. Entrega: máx. 10 días naturales.

■ No en stock. Entrega: entre 11 y 21 días naturales.

■ No en stock. Entrega: entre 22 y 30 días naturales.

■ No en stock. Entrega: + 30 días naturales. Entrega bajo pedido.

PRODUCTOS COMPLEMENTARIOS

COMPLEMENTOS GRUPO

MANDO PULSADOR INALÁMBRICO 4 POSICIONES*



CONTROLES 3 VELOCIDADES**

**misma funcionalidad / distinto diseño

Ref: DF13-LCE

Ref: DF13



SIFONES DE CONDENSADOS



* Con conectividad inalámbrica mediante radiofrecuencia (RF).

FILTROS

CATEGORIA PREMIUM



CATEGORIA OPTIMO



CATEGORIA BASIC



*Consulte al delegado Siber de su zona

REDES DE CONDUCTOS

TERMOPLÁSTICO PURE SAFEFIX

Página 287



TERMOPLÁSTICO ESTÁNDAR

Página 301

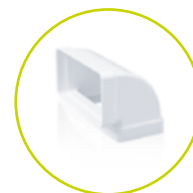

PURE AIR

Página 315



AIR ISOLANTE

Página 331



METÁLICO ESTÁNDAR

Página 339



METÁLICO JUNTA G

Página 340



METÁLICO SAFE CLICK

Página 341



BOCAS INSUFLACIÓN/EXTRACCIÓN

BOREA

Página 374



BLOW

Página 376



FLOW

Página 370



AIRY

Página 380



REGULADORES DE CAUDAL

MRR

Página 398



SILENCIADORES ACÚSTICOS

SILENCIADOR ACÚSTICO

Página 337



Más modelos de bocas disponibles en la parte "Bocas Insuflación/Extracción regulables" del catálogo

SIBER® DF BASIC 1

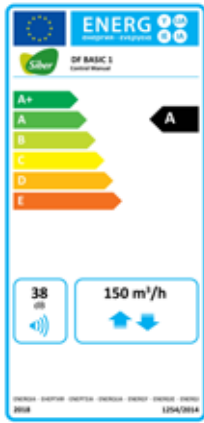

Tecnología
Ventilación mecánica controlada Doble Flujo de caudal constante

Sistema
Individualizado

Proyectos
Obra nueva o reforma

Edificios
Plurifamiliar o unifamiliar

Caudal
máx. 150 m³/h



DIMENSIONES

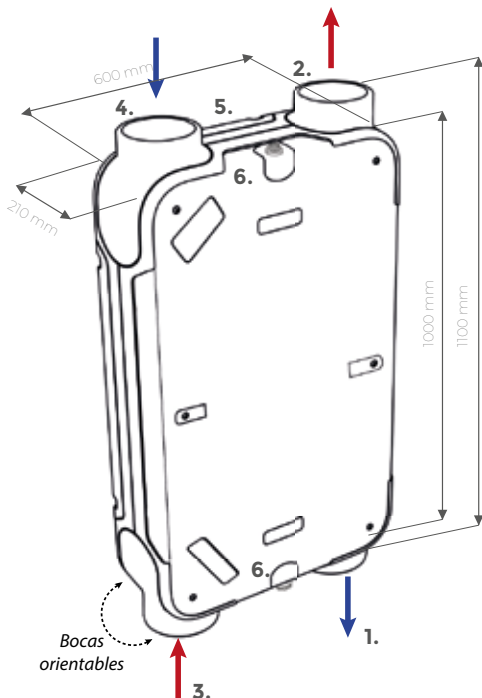

La altura más reducida del mercado (21cm)

VENTAJAS

- Amplia variedad de filtros a medida
- Mayor eficiencia energética hasta el 95%
- Funcionamiento silencioso
- 99,9% reciclable
- Instalación sencilla
- Bocas orientables
- Doble desagüe fijo
- Instalación horizontal o vertical
- Posición paralela al techo
- No inclinación para evacuación de condensados
- Mando incluido con el equipo

1. Insuflación aire nuevo hacia la vivienda
2. Expulsión aire viciado hacia el exterior
3. Extracción de aire viciado de la vivienda
4. Toma de aire nuevo del exterior
5. Conexiones eléctricas
6. Conexión de la evacuación de condensados

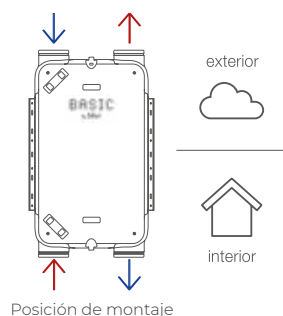

COMPLEMENTOS CONTROL (incluido)

MANDO REGULADOR ON/OFF

- Regulador de caudal
- Potenciómetro selector velocidad (1-10)
- Conmutador del efecto by-pass
- Selector ON/OFF (marcha "I"/paro "O")



Ver más complementos en la página 184

I CARACTERÍSTICAS TÉCNICAS

SIBER DF BASIC 1			
Tensión de alimentación	230V/ 50 Hz		
Grado de protección	IP 40		
Dimensiones (l x h x p)	1000 x 600 x 210 mm		
Diámetro de conexión	Ø 160		
Diámetro de la evacuación de condensados	1/2"		
Peso	24 Kg		
Clase de filtro	Coarse 65% (G4)		
Posición ventilador (de serie)			
Mando control ON/OFF de velocidad variable	1	Velocidad regulada a través del mando	10
Caudal de ventilación (m³/h)	30		150

Nivel acústico SIBER® DF BASIC 1							
Caudal de ventilación (m³/h)		50	75	100	100	150	150
Nivel acústico Lw (A)	Presión estática (Pa)	25	50	50	100	100	150
	Irradiación caja (dB(A))	24	34	38	44	45	49
	Conducto de extracción (dB(A))	28	30	39	42	46	47
	Conducto de insuflación (dB(A))	42	50	53	56	61	64

I CURVA CARACTERÍSTICA

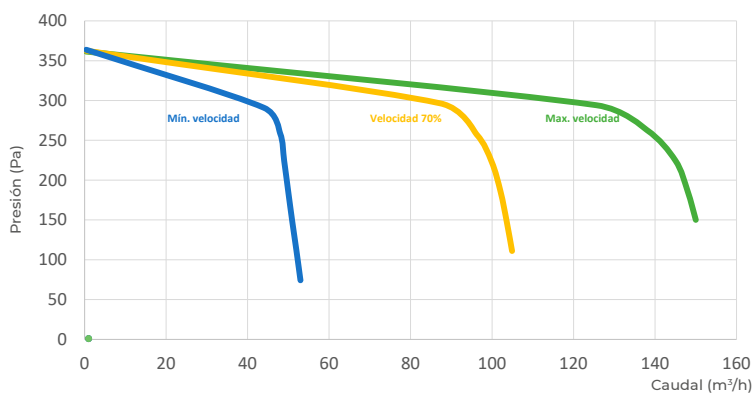

SIBER® DF BASIC 2

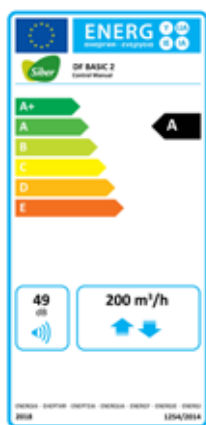

Tecnología
Ventilación mecánica controlada Doble Flujo de caudal constante

Sistema
Individualizado

Proyectos
Obra nueva o reforma

Edificios
Plurifamiliar o unifamiliar

Caudal
máx. 200 m³/h



DIMENSIONES

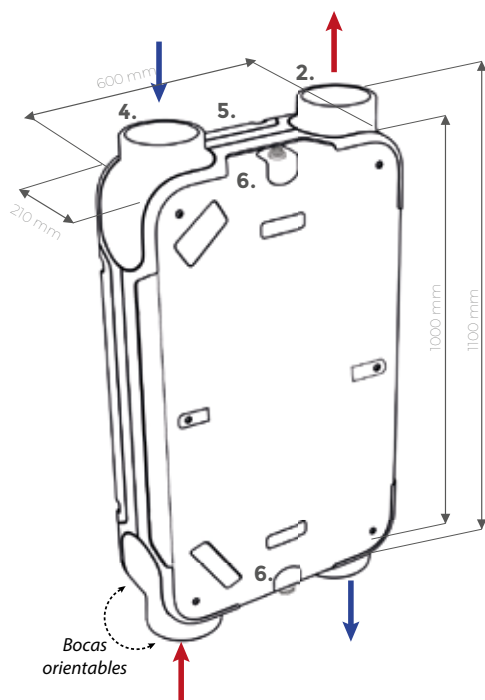

La altura más reducida del mercado (21cm)

VENTAJAS

- Amplia variedad de filtros a medida
- Mayor eficiencia energética hasta el 95%
- Funcionamiento silencioso
- 99,9% reciclable
- Instalación sencilla
- Bocas orientables
- Doble desagüe fijo
- Instalación horizontal o vertical
- Posición paralela al techo
- No inclinación para evacuación de condensados
- Mando incluido con el equipo

1. Insuflación aire nuevo hacia la vivienda
2. Expulsión aire viciado hacia el exterior
3. Extracción de aire viciado de la vivienda
4. Toma de aire nuevo del exterior
5. Conexiones eléctricas
6. Conexión de la evacuación de condensados

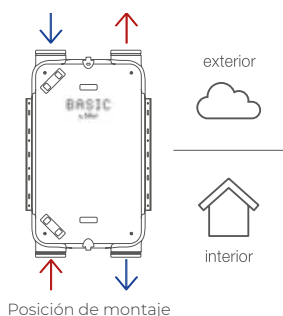
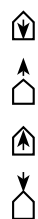

COMPLEMENTOS CONTROL (incluido)

MANDO REGULADOR ON/OFF

- Regulador de caudal
- Potenciómetro selector velocidad (1-10)
- Conmutador del efecto by-pass
- Selector ON/OFF (marcha "I"/paro "O")



Ver más complementos en la página 184

I CARACTERÍSTICAS TÉCNICAS

SIBER DF BASIC 2			
Tensión de alimentación	230V/ 50 Hz		
Grado de protección	IP 40		
Dimensiones (l x h x p)	1000 x 600 x 210 mm		
Diámetro de conexión	Ø 160		
Diámetro de la evacuación de condensados	1/2"		
Peso	24 Kg		
Clase de filtro	Coarse 65% (G4)		
Posición ventilador (de serie)			
Mando control ON/OFF de velocidad variable	1	Velocidad regulada a través del mando	10
Caudal de ventilación (m³/h)	30		200

Nivel acústico SIBER® DF BASIC 2							
Caudal de ventilación (m³/h)		75	125	150	150	200	200
Nivel acústico Lw (A)	Presión estática (Pa)	25	50	50	100	150	200
	Irradiación caja (dB(A))	33	42	44	46	51	56
	Conducto de extracción (dB(A))	34	43	45	48	50	57
	Conducto de insuflación (dB(A))	46	51	59	62	65	66

I CURVA CARACTERÍSTICA

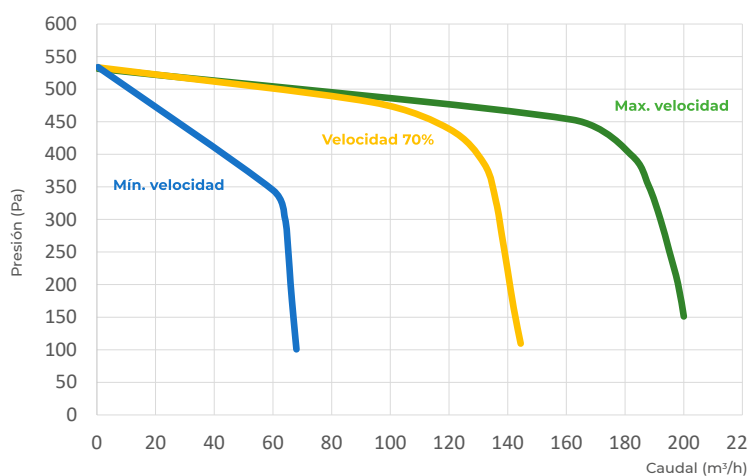



TARIFA SIBER® DF BASIC

REF.	SUBFAMILIA	DESCRIPCIÓN ARTÍCULO	PVP (€/U)	STOCK
DFBASIC1	G11	GRUPO DOBLE FLUJO SIBER DF BASIC CON MANDO 150M3/H	1829,63	
DFBASIC2	G11	GRUPO DOBLE FLUJO SIBER DF BASIC CON MANDO 200M3/H	1829,63	

■ Stock disponible. Entrega 6 días naturales.	■ No en stock. Entrega: máx. 10 días naturales.	■ No en stock. Entrega: entre 11 y 21 días naturales.	■ No en stock. Entrega: entre 22 y 30 días naturales.	■ No en stock. Entrega: + 30 días naturales. Entrega bajo pedido.
--	---	---	--	--

COMPLEMENTOS

REF.	SUBFAMILIA	DESCRIPCIÓN ARTÍCULO	PVP (€/U)	STOCK
MANDOS E INTERRUPTORES				
DFPAB* *Mando incluido en el equipo	G14	REGULADOR DE VELOCIDAD PORCENTUAL ON/OFF	119,41	
SIFONES DE CONDENSADOS				
DFSUV3	G16	SIFÓN BOLA SECO EVACUACIÓN CONDENSADOS	135,44	
DFSUF	G16	SIFÓN FLEX. SECO EVACUACIÓN CONDENSADOS	68,37	
FILTROS				

CATEGORIA OPTIMO

DFFF9	G27	FILTRO F9 (1 FIL. ISO EPM1 80%)	64,13	
DFFF7	G27	FILTRO F7 (1 FIL. ISO EPM1 55%)	44,31	
DFFG4	G27	FILTRO G4 DF (1 FIL. COARSE 65%)	38,48	

CATEGORIA BASIC* *Consultar con el delegado Siber de la zona

■ Stock disponible. Entrega 6 días naturales.	■ No en stock. Entrega: máx. 10 días naturales.	■ No en stock. Entrega: entre 11 y 21 días naturales.	■ No en stock. Entrega: entre 22 y 30 días naturales.	■ No en stock. Entrega: + 30 días naturales. Entrega bajo pedido.
--	---	---	--	--

PRODUCTOS COMPLEMENTARIOS

COMPLEMENTOS GRUPO

MANDO REGULADOR ON/OFF

Mando incluido en el equipo



SIFONES DE CONDENSADOS



FILTROS

CATEGORIA ÓPTIMO



CATEGORIA BASIC

*Consulte al delegado Siber de su zona



REDES DE CONDUCTOS

TERMOPLÁSTICO PURE SAFEFIX

Página 287



TERMOPLÁSTICO ESTÁNDAR

Página 301

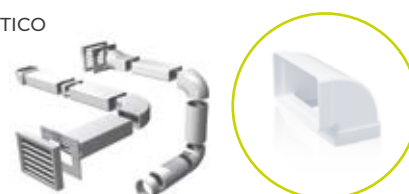

PURE AIR

Página 315



AIR ISOLANTE

Página 331



METÁLICO ESTÁNDAR

Página 339



METÁLICO JUNTA G

Página 340



METÁLICO SAFE CLICK

Página 341



BOCAS INSUFLACIÓN/EXTRACCIÓN

BOREA

Página 374



BLOW

Página 376



FLOW

Página 370



AIRY

Página 380



REGULADORES DE CAUDAL

MRR

Página 398



SILENCIADORES ACÚSTICOS

SILENCIADOR ACÚSTICO

Página 337



Más modelos de bocas disponibles en la parte "Bocas Insuflación/Extracción regulables" del catálogo

SIBER® DF SKY 3

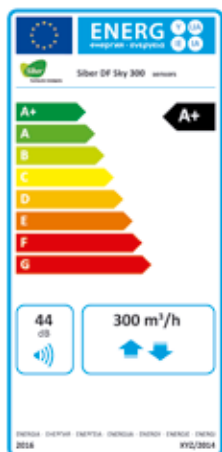

Tecnología
Ventilación mecánica controlada Doble Flujo de caudal constante

Sistema
Individualizado

Proyectos
Obra nueva o reforma

Edificios
Plurifamiliar o unifamiliar

Caudal
máx. 300 m³/h



DIMENSIONES

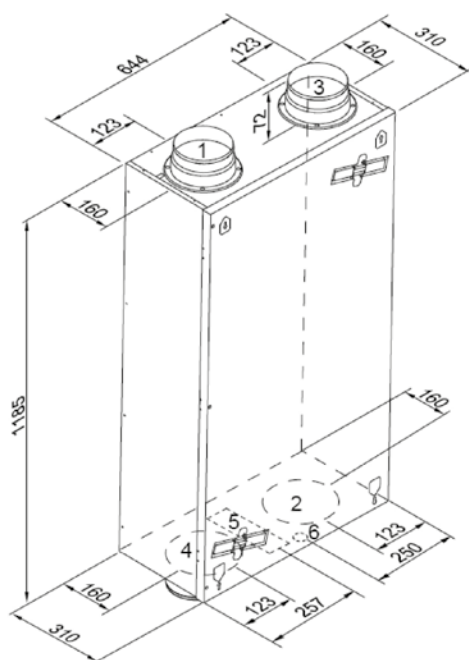

1. Insuflación aire nuevo hacia la vivienda
2. Expulsión aire viciado hacia el exterior
3. Extracción de aire viciado de la vivienda
4. Toma de aire nuevo del exterior
5. Conexiones eléctricas
6. Conexión de la evacuación de condensados

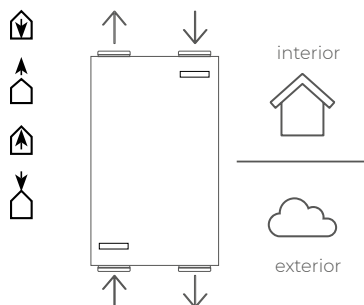

VENTAJAS

- Rendimiento térmico elevado, hasta el 95%
- Certificado PHI (85% SKY 3)
- Ventiladores "patentados" caudal constante
- Bajo consumo (motores EC)
- Funcionamiento silencioso
- Protección anti-hielo inteligente
- By-pass 100% automático
- Alarma ensuciamiento filtros (Air Control)
- Control domótico con versión Plus
- Fácil puesta en marcha "Plug and Play"
- Compacto, poco volumen
- Montaje en falso techo y en pared
- Varias posibilidades de control

COMPLEMENTOS CONTROL

AIR CONTROL



SENSOR CO₂ eBus*



SONDA HÚMEDA



* Para versión Plus

Ver más complementos en la página 184

I CARACTERÍSTICAS TÉCNICAS

SIBER® DF SKY 3					
Tensión de alimentación (V/Hz)	230V/50				
Grado de Protección	IP30				
Dimensiones (l x h x p) (mm)	1185 x 644 x 310				
Diámetro de conexión (mm)	Ø150/Ø160				
Diámetro exterior de evacuación de condensados (mm)	3/4"				
Peso (kg)	37				
Clase de filtro	G4				
Posición ventilador (de serie) – Mando multicontrol					Max
Selector de 4 posiciones encastrable		1	2	3	
Caudal de ventilación (m³/h)	50	100	150	225	300
Presión máx. admisible (Pa)	3-6	11-26	25-58	56-129	100-230
Potencia absorbida (W)	8,7-9,1	14,9-16,3	25,7-31,7	57,8-77,8	116,1-162,9
Intensidad absorbida (A)	0,10	0,15-0,17	0,25-0,29	0,5-0,66	0,95-1,34
Intensidad máxima absorbida (con batería pre-calentamiento en marcha)(A)	6				
Cosφ	0,39	0,42	0,45-0,47	0,5-0,51	0,53

Nivel acústico SIBER® DF SKY 3										
Caudal de ventilación (m³/h)		100		150		225		300		
Nivel acústico Lw (A)	Presión estática (Pa)	17	40	38	80	84	100	160	150	178
	Irradiación caja (dB(A))	29	30	37	40	46	46	47	53	53
	Conducto de extracción (dB(A))	32	32	41	43	49	49	50	55	55
	Conducto de insuflación (dB(A))	43	44	51	53	60	61	62	69	68

I CURVA CARACTERÍSTICA

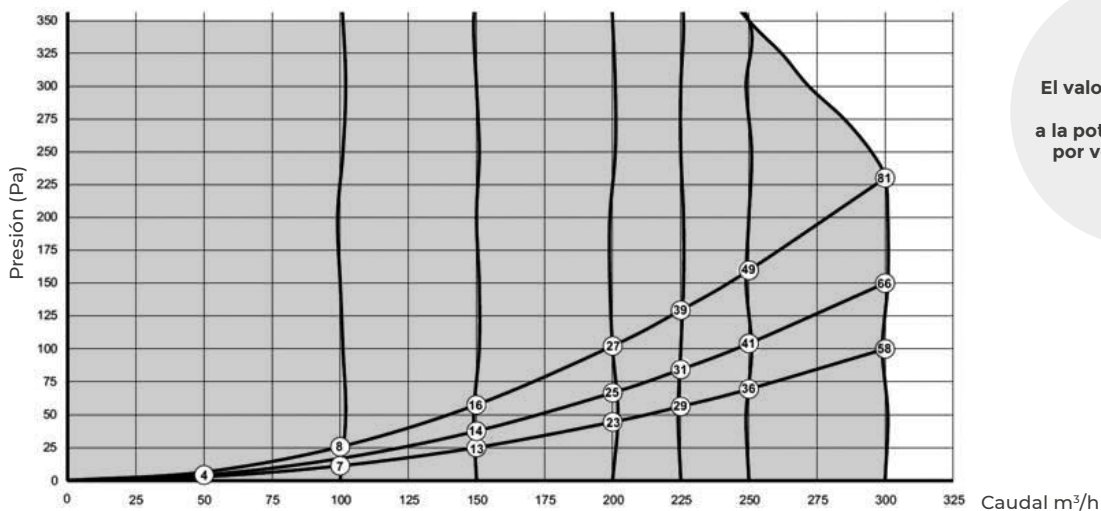

TARIFA SIBER® DF SKY



REF.	SUBFAMILIA	DESCRIPCIÓN ARTÍCULO	PVP (€/U)	STOCK
DFSK3ECO	G11	GRUPO DOBLE FLUJO SIBER SKY3 2/2L ECO SIN MANDO	2.903,88	
DFSK3ECOP	G11	GRUPO DOB. FLU. SIBER SKY3 2/2L PLUS ECO SIN MANDO	3.268,99	

COMPLEMENTOS

REF.	SUBFAMILIA	DESCRIPCIÓN ARTÍCULO	PVP (€/U)	STOCK
SONDAS Y SENSORES				
DFEXSKSH	G30	SONDA HUMEDAD HR CONTROL AUTOMÁTICO BAJO DEMANDA	370,59	
DFEX3PCO2	G30	SENSOR CO2 PARA EXCELLENT PLUS Y SKY PLUS	563,2	
MANDOS E INTERRUPTORES				
DFEXCTRLN	G14	AIR CONTROL EXCELLENT/SKY 2017	399,23	
DFI3-LCE	G14	INTER. 3 POSIC. EMP. CAJA (SIN IND. FILT. /CABLE CONEX)	120,00	
DFI3	G14	INTER. 3 POSIC. EMP. (SIN IND. FILT. /CABLE CONEX)	120,58	
DFEXSKI4P	G14	INTERRUPTOR 4 POSICIONES INDICADOR FILTROS (LED)	115,07	
CABREG310	G16	CABLE PARA DFI3+DFI3-LCE L=10MTS	38,82	
CABREG315	G16	CABLE PARA DFI3+DFI3-LCE L=15MTS	46,34	
CABREG410	G16	CABLE PARA DFEXSKI4P L=10MTS	38,82	
CABREG415	G16	CABLE PARA DFEXSKI4P L=15MTS	46,34	
SIFONES DE CONDENSADOS				
DFEXSKSYF	G16	SIFÓN FLEX. EVACUACIÓN CONDENSADOS SKY Y EXCELLENT	32,96	
DFSKSYV2	G16	SIFÓN BOLA PARA EVACUACIÓN CONDENSADOS SKY	121,96	
NÚCLEO				
DFSK3ENT	G16	NUCLEO ENTALPICO PARA DF SKY3	2.004,54	
FILTROS				
DFSK3G4G4	G27	KIT FILTROS G4/G4 SKY3 (2 FILTROS)	34,01	
DFSK3G4F7	G27	KIT FILTROS G4/F7 SKY3 (1+1 FILTRO)	56,29	
DFSK3FCAM6	G27	FILTRO CARBÓN ACTIVO+M6 165X235X21MM DF SKY 3	68,01	
CONEXIÓN BMS/DOMÓTICA				
CONNECT	G16	SIBER CONNECT MODBUS	755,05	

Stock disponible.
Entrega 6 días naturales.

No en stock. Entrega:
máx. 10 días naturales.

No en stock. Entrega:
entre 11 y 21 días naturales.

No en stock. Entrega:
entre 22 y 30 días naturales.

No en stock. Entrega:
+ 30 días naturales.
Entrega bajo pedido.

PRODUCTOS COMPLEMENTARIOS

COMPLEMENTOS GRUPO

AIR CONTROL



CONTROLES 3 VELOCIDADES
misma funcionalidad / distinto diseño



Ref: DFI3-LCE



Ref: DFI3

SENSOR CO₂ eBus*



* Para versión Plus

SONDA HÚMEDAD



FILTROS



SIFONES DE CONDENSADOS



NÚCLEO ENTALPICO



REDES DE CONDUCTOS

TERMOPLÁSTICO PURE SAFEFIX

Página 287



TERMOPLÁSTICO ESTÁNDAR

Página 301

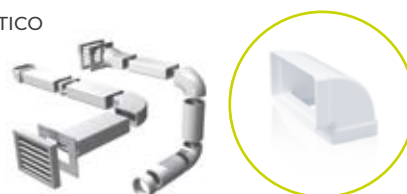

PURE AIR

Página 315



AIR ISOLANTE

Página 331



METÁLICO ESTÁNDAR

Página 339



METÁLICO JUNTA G

Página 340



METÁLICO SAFE CLICK

Página 341



BOCAS INSUFLACIÓN/EXTRACCIÓN

BOREA
Página 374



BLOW
Página 376



FLOW
Página 370



AIRY
Página 380



REGULADORES DE CAUDAL

MRR
Página 398



SILENCIADORES ACÚSTICOS

SILENCIADOR ACÚSTICO
Página 337



Más modelos de bocas disponibles en la parte "Bocas Insuflación/Extracción regulables" del catálogo

SIBER® DF EXCELLENT 3

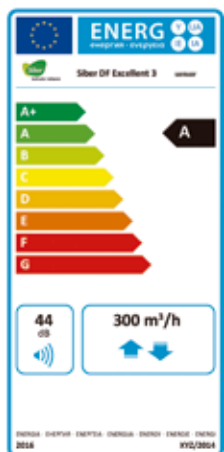

Tecnología
Ventilación mecánica controlada Doble Flujo de caudal constante

Sistema
Individualizado

Proyectos
Obra nueva o reforma

Edificios
Plurifamiliar o unifamiliar

Caudal
máx. 300 m³/h



DIMENSIONES

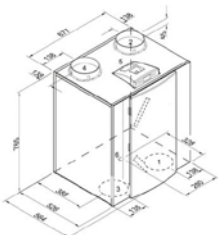

Siber® DF EXCELLENT 2/2 L
(versión izquierda)

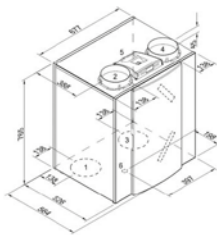

Siber® DF EXCELLENT 2/2 R
(versión derecha)

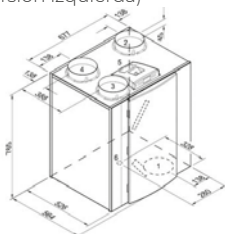

Siber® DF EXCELLENT 3/1 L
(versión izquierda)

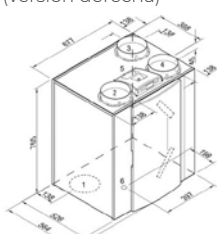

Siber® DF EXCELLENT 3/1 R
(versión derecha)

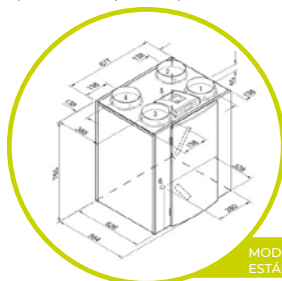

Siber® DF EXCELLENT 4/0 L
(versión izquierda)

MODELO ESTÁNDAR

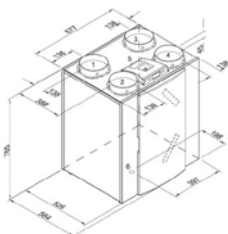

Siber® DF EXCELLENT 4/0 R
(versión derecha)

1. Insuflación aire nuevo hacia la vivienda
2. Expulsión aire viciado hacia el exterior
3. Extracción de aire viciado de la vivienda

4. Toma de aire nuevo del exterior
5. Conexiones eléctricas
6. Conexión de la evacuación de condensados

VENTAJAS

- Rendimiento térmico elevado, hasta el 95%
- Certificado PHI
- Ventiladores “patentados” caudal constante
- Bajo consumo (motores EC)
- Funcionamiento silencioso
- Protección anti-hielo inteligente
- By-pass 100% automático
- Alarma ensuciamiento filtros (Air Control)
- Varias posibilidades de control
- Fácil puesta en marcha “Plug and Play”
- Modularidad de conexiones (arriba/abajo)
- Instalación en muro o en suelo
- Control domótico con versión Plus

COMPLEMENTOS CONTROL

AIR CONTROL



SENSOR CO₂ eBus*



* Para versión Plus

SONDA HÚMEDA



Ver más complementos en la página 218

I CARACTERÍSTICAS TÉCNICAS

SIBER® DF EXCELLENT 300				
Tensión de alimentación (V/Hz)	230/50			
Grado de Protección	IP30			
Dimensiones (l x h x p) (mm)	677 x 765 x 564			
Diámetro de conexión (mm)	Ø160			
Diámetro exterior de evacuación de condensados (mm)	Ø32			
Peso (kg)	38			
Clase de filtro	G3 (Opcional F7 en la toma de aire nuevo)			
Posición del ventilador (regulación por defecto (de serie))		1	2	3
Caudal de ventilación (m³/h)	50	100	150	225
Resistencia admisible de la red de conductos (Pa)	3 - 7	11 - 28	26 - 66	56 - 142
Potencia absorbida (sin batería de pre-calentamiento) (W)	9,0 - 9,2	13,7 - 15,2	22,0 - 29,2	46,8 - 66,2
Corriente absorbida (sin batería de pre-calentamiento)	0,104-0,107	0,105-0,161	0,214-0,274	0,403-0,578
Corriente absorbida máxima (con batería de pre-calentamiento en marcha) (A)	6			
Cosφ	0,368-0,374	0,391-0,416	0,447-0,463	0,505

Nivel acústico SIBER® DF EXCELLENT 300									
Caudal de ventilación (m³/h)		90		150		210		300	
Nivel acústico Lw (A)	Presión estática (Pa)	50	100	50	100	50	100	50	100
	Radiación de la caja (dB(A))	30	33	38	38	44	46	50	52
	Conducto de extracción (dB(A))	33	34	39	42	45	46	54	54
	Conducto de insuflación (dB(A))	44	47	52	55	60	60	67	67

I CURVA CARACTERÍSTICA

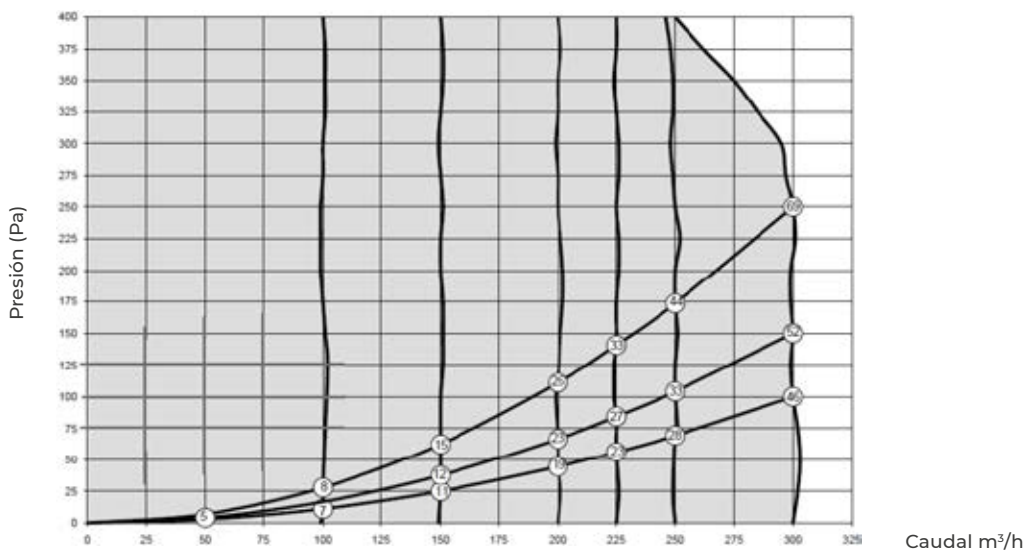

SIBER® DF EXCELLENT 4

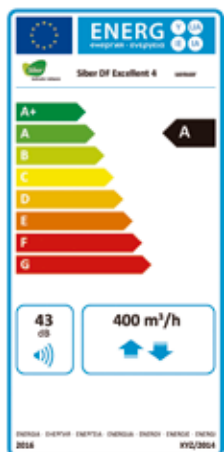

Tecnología
Ventilación mecánica controlada Doble Flujo de caudal constante

Sistema
Individualizado

Proyectos
Obra nueva o reforma

Edificios
Plurifamiliar o unifamiliar

Caudal
máx. 400 m³/h



DIMENSIONES

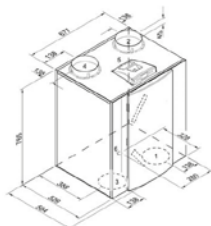

Siber® DF EXCELLENT 2/2 L
(versión izquierda)

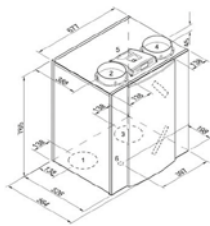

Siber® DF EXCELLENT 2/2 R
(versión derecha)

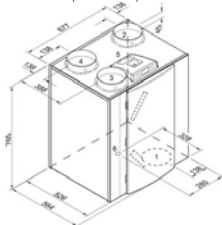

Siber® DF EXCELLENT 3/1 L
(versión izquierda)

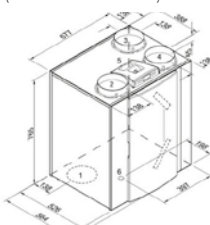

Siber® DF EXCELLENT 3/1 R
(versión derecha)

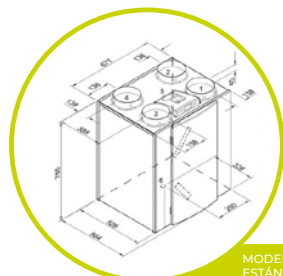

Siber® DF EXCELLENT 4/0 L
(versión izquierda)

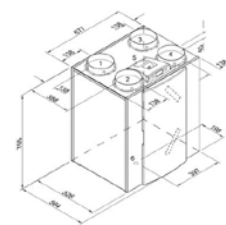

Siber® DF EXCELLENT 4/0 R
(versión derecha)

MODELO ESTÁNDAR

1. Insuflación aire nuevo hacia la vivienda
2. Expulsión aire viciado hacia el exterior
3. Extracción de aire viciado de la vivienda

4. Toma de aire nuevo del exterior
5. Conexiones eléctricas
6. Conexión de la evacuación de condensados

VENTAJAS

- Rendimiento térmico elevado, hasta el 95%
- Certificado PHI
- Ventiladores “patentados” a caudal constante
- Bajo consumo (motores EC)
- Funcionamiento silencioso
- Protección anti-hielo inteligente
- By-pass 100% automático
- Alarma ensuciamiento filtros (Air Control)
- Varias posibilidades de control
- Fácil puesta en marcha “Plug and Play”
- Modularidad de conexiones (arriba/abajo)
- Instalación en muro o en suelo
- Control domótico con versión Plus

COMPLEMENTOS CONTROL

AIR CONTROL



SENSOR CO₂ eBus*



SONDA HÚMEDA



* Para versión Plus

Ver más complementos en la página 218

I CARACTERÍSTICAS TÉCNICAS

SIBER® DF EXCELLENT 400				
Tensión de alimentación (V/Hz)	230/50			
Grado de Protección	IP30			
Dimensiones (l x h x p) (mm)	677 x 765 x 564			
Diámetro de conexión (mm)	Ø180			
Diámetro exterior de evacuación de condensados (mm)	Ø32			
Peso (kg)	38			
Clase de filtro	G3 (Opcional F7 en la toma de aire nuevo)			
Posición del ventilador (regulación por defecto (de serie))	↻	1	2	3
Caudal de ventilación (m³/h)	50	100	200	300
Resistencia admisible de la red de conductos (Pa)	3 - 6	6 - 20	25 - 79	56 - 178
Potencia absorbida (sin batería de pre- calentamiento) (W)	8,6	9,5 - 15	29 - 40	72 - 98
Corriente absorbida (sin batería de pre- calentamiento) (A)	0,10	0,12 - 0,14	0,24 - 0,31	0,51 - 0,7
Corriente absorbida máxima (con batería de pre- calentamiento en marcha) (A)	6			
Cosφ	0,38	0,40 - 0,45	0,56 - 0,58	0,60 - 0,61

Nivel acústico SIBER® DF EXCELLENT 400												
Caudal de ventilación (m³/h)		100		200		225		300		400		
Nivel acústico Lw (A)	Presión estática (Pa)	9	40	38	80	47	100	84	175	240	150	225
	Radiación de la caja (dB(A))	29,5	32,5	40,5	41,5	43,5	47,5	51,0	53,0	54,0	54,5	57,0
	Conducto de extracción (dB(A))	31,5	34,5	46,5	48,0	48,5	50,0	56,5	57,0	58,0	59,0	60,0
	Conducto de insuflación (dB(A))	42,5	47,5	57,0	59,0	60,5	62,5	66,0	68,5	69,5	70,5	71,5

I CURVA CARACTERÍSTICA

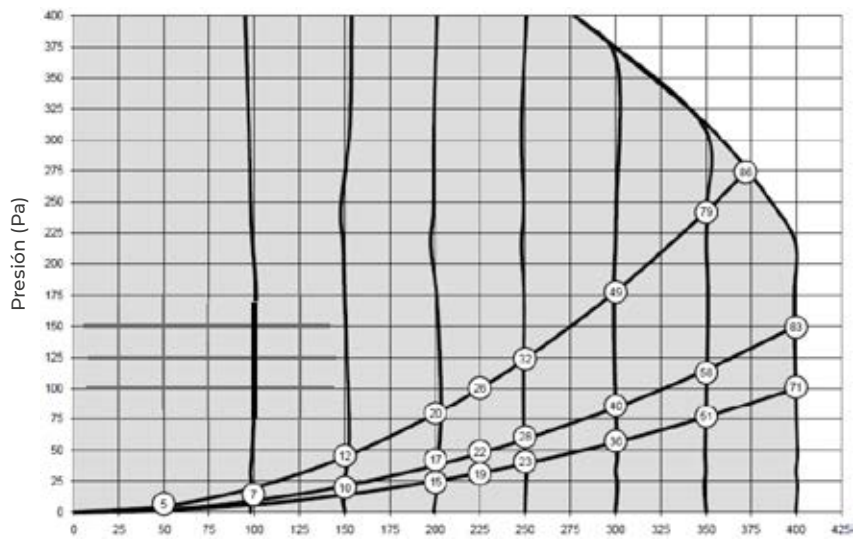

El valor de los círculos = a la potencia absorbida por ventilador en W

Caudal m³/h

SIBER® DF EXCELLENT 45

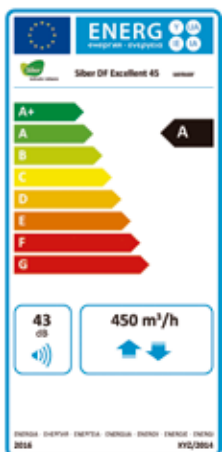

Tecnología
Ventilación mecánica controlada Doble Flujo de caudal constante

Sistema
Individualizado

Proyectos
Obra nueva o reforma

Edificios
Plurifamiliar o unifamiliar

Caudal
máx. 450 m³/h



DIMENSIONES

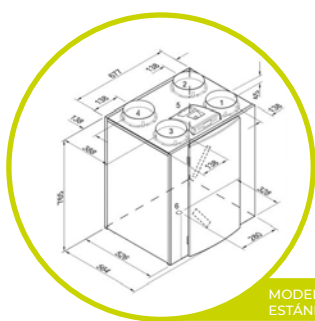

MODELO ESTÁNDAR

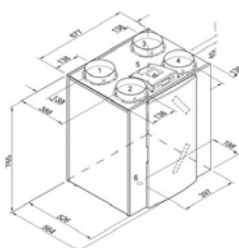

Siber® DF EXCELLENT 4/0 L
(versión izquierda)

Siber® DF EXCELLENT 4/0 R
(versión derecha)

1. Insuflación aire nuevo hacia la vivienda
2. Expulsión aire viciado hacia el exterior
3. Extracción de aire viciado de la vivienda
4. Toma de aire nuevo del exterior

5. Conexiones eléctricas
6. Conexión de la evacuación de condensados

VENTAJAS

- Rendimiento térmico elevado, hasta el 95%
- Certificado PHI
- Ventiladores “patentados” caudal constante
- Bajo consumo (motores EC)
- Funcionamiento silencioso
- Protección anti-hielo inteligente
- By-pass 100% automático
- Alarma ensuciamiento filtros (Air Control)
- Varias posibilidades de control
- Fácil puesta en marcha “Plug and Play”
- Modularidad de conexiones (arriba/abajo)
- Instalación en muro o en suelo
- Control domótico con versión Plus

COMPLEMENTOS CONTROL

AIR CONTROL



SENSOR CO₂ eBus*

* Para versión Plus



SONDA HÚMEDA



Ver más complementos en la página 218

I CARACTERÍSTICAS TÉCNICAS

SIBER® DF EXCELLENT 450				
Tensión de alimentación (V/Hz)	230/50			
Grado de Protección	IP30			
Dimensiones (l x h x p) (mm)	677 x 765 x 564			
Diámetro de conexión (mm)	Ø180			
Diámetro exterior de evacuación de condensados (mm)	Ø32			
Peso (kg)	38			
Clase de filtro	G3 (Opcional F7 en la toma de aire nuevo)			
Posición del ventilador (regulación por defecto (de serie))		1	2	3
Caudal de ventilación (m³/h)	50	100	200	300
Resistencia admisible de la red de conductos (Pa)	2 - 5	5 - 15	20 - 60	40 - 130
Potencia absorbida (sin batería de pre- calentamiento) (W)	9,5	11 - 18	32 - 45	80 - 105
Corriente absorbida (sin batería de pre- calentamiento)	0,10	0,10 - 0,18	0,30 - 0,46	0,70 - 0,95
Corriente absorbida máxima (con batería de pre- calentamiento en marcha) (A)	6			
Cosφ	0,43	0,43 - 0,45	0,43 - 0,45	0,48 - 0,50

Nivel acústico SIBER® DF EXCELLENT 450												
Caudal de ventilación (m³/h)		100		200		225		300		400		
Nivel acústico Lw (A)	Presión estática (Pa)	9	40	38	80	47	100	84	175	240	150	225
	Radiación de la caja (dB(A))	29,5	32,5	40,5	41,5	43,5	47,5	51,0	53,0	54,0	54,5	57,0
	Conducto de extracción (dB(A))	31,5	34,5	46,5	48,0	48,5	50,0	56,5	57,0	58,0	59,0	60,0
	Conducto de insuflación (dB(A))	42,5	47,5	57,0	59,0	60,5	62,5	66,0	68,5	69,5	70,5	71,5

I CURVA CARACTERÍSTICA

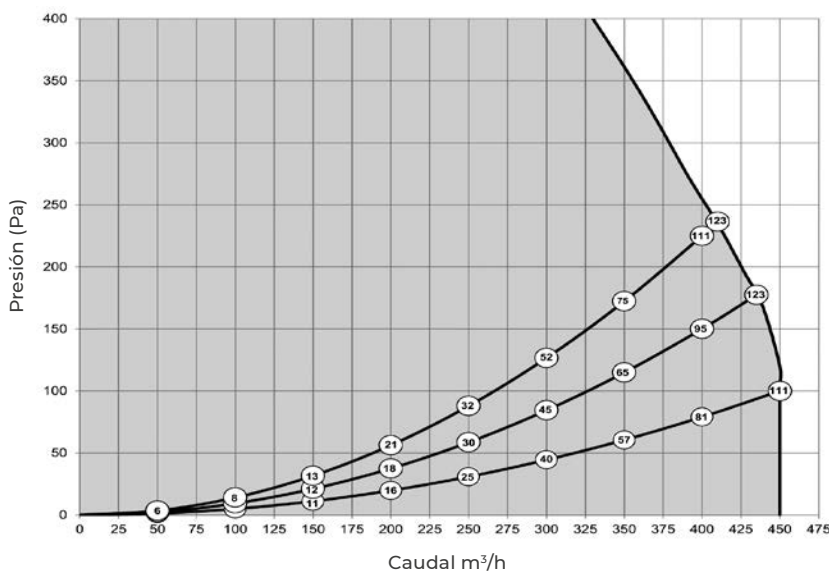

El valor de los círculos
=
a la potencia absorbida
por ventilador en W

TARIFA SIBER® DF EXCELLENT



REF.	SUBFAMILIA	DESCRIPCIÓN ARTÍCULO	PVP (€/U)	STOCK
GRUPOS DE VENTILACIÓN				
DFEX322L	G11	GRUPO DOBLE FLUJO SIBER EXCELLENT 3 TIPO 2/2L	3.289,43	Stock disponible.
DFEX322LP	G11	GRUPO DOBLE FLUJO SIBER EXCELLENT 3 TIPO 2/2L PLUS	3.504,52	Stock disponible.
DFEX322R	G11	GRUPO DOBLE FLUJO SIBER EXCELLENT 3 TIPO 2/2R	3.616,01	No en stock. Entrega: + 30 días naturales.
DFEX322RP	G11	GRUPO DOBLE FLUJO SIBER EXCELLENT 3 TIPO 2/2R PLUS	3.945,28	No en stock. Entrega: + 30 días naturales.
DFEX340L	G11	GRUPO DOBLE FLUJO SIBER EXCELLENT 3 TIPO 4/0L	3.212,04	Stock disponible.
DFEX340LP	G11	GRUPO DOBLE FLUJO SIBER EXCELLENT 3 TIPO 4/0L PLUS	3.504,52	Stock disponible.
DFEX340R	G11	GRUPO DOBLE FLUJO SIBER EXCELLENT 3 TIPO 4/0R	3.519,43	Stock disponible.
DFEX340RP	G11	GRUPO DOBLE FLUJO SIBER EXCELLENT 3 TIPO 4/0R PLUS	3.945,28	Stock disponible.
DFEX422L	G11	GRUPO DOBLE FLUJO SIBER EXCELLENT 4 TIPO 2/2L	3.621,51	Stock disponible.
DFEX422LP	G11	GRUPO DOBLE FLUJO SIBER EXCELLENT 4 TIPO 2/2L PLUS	4.389,8	Stock disponible.
DFEX422R	G11	GRUPO DOBLE FLUJO SIBER EXCELLENT 4 TIPO 2/2R	4.076,98	No en stock. Entrega: + 30 días naturales.
DFEX422RP	G11	GRUPO DOBLE FLUJO SIBER EXCELLENT 4 TIPO 2/2R PLUS	4.389,8	No en stock. Entrega: + 30 días naturales.
DFEX440L	G11	GRUPO DOBLE FLUJO SIBER EXCELLENT 4 TIPO 4/0L	3.621,51	Stock disponible.
DFEX440LP	G11	GRUPO DOBLE FLUJO SIBER EXCELLENT 4 TIPO 4/0L PLUS	3.899,36	Stock disponible.
DFEX440R	G11	GRUPO DOBLE FLUJO SIBER EXCELLENT 4 TIPO 4/0R	3.621,51	Stock disponible.
DFEX440RP	G11	GRUPO DOBLE FLUJO SIBER EXCELLENT 4 TIPO 4/0R PLUS	3.899,36	Stock disponible.
DFX4540L	G11	GRUPO DOBLE FLUJO SIBER EXCELLENT45 TIPO 4/0L	4.157,7	Stock disponible.
DFX4540LP	G11	GRUPO DOBLE FLUJO SIBER EXCELLENT45 TIPO 4/0L PLUS	4.518,43	Stock disponible.
DFX4540R	G11	GRUPO DOBLE FLUJO SIBER EXCELLENT45 TIPO 4/0R	4.157,7	No en stock. Entrega: + 30 días naturales.
DFX4540RP	G11	GRUPO DOBLE FLUJO SIBER EXCELLENT45 TIPO 4/0R PLUS	4.518,43	No en stock. Entrega: + 30 días naturales.

COMPLEMENTOS

REF.	SUBFAMILIA	DESCRIPCIÓN ARTÍCULO	PVP (€/U)	STOCK
SONDAS Y SENSORES				
DFEXSKSH	G30	SONDA HUMEDAD HR CONTROL AUTOMÁTICO BAJO DEMANDA	370,59	Stock disponible.
DFEX3PCO2	G30	SENSOR CO2 PARA EXCELLENT PLUS Y SKY PLUS	563,2	Stock disponible.
MANDOS E INTERRUPTORES				
DFEXCTRLN	G14	AIR CONTROL EXCELLENT/SKY 2017	399,23	Stock disponible.
DFI3-LCE	G14	INTER. 3 POSIC. EMP. CAJA (SIN IND. FILT. /CABLE CONEX)	120,00	Stock disponible.
DFI3	G14	INTER. 3 POSIC. EMP. (SIN IND. FILT. /CABLE CONEX)	120,58	Stock disponible.
DFEXSKI4P	G14	INTERRUPTOR 4 POSICIONES INDICADOR FILTROS (LED)	115,07	Stock disponible.
CABREG310	G16	CABLE PARA DFI3+DFI3-LCE L=10MTS	38,82	Stock disponible.
CABREG315	G16	CABLE PARA DFI3+DFI3-LCE L=15MTS	46,34	Stock disponible.
CABREG410	G16	CABLE PARA DFEXSKI4P L=10MTS	38,82	Stock disponible.
CABREG415	G16	CABLE PARA DFEXSKI4P L=15MTS	46,34	Stock disponible.
SIFONES DE CONDENSADOS				
DFEXSKSYF	G16	SIFÓN FLEX. EVACUACIÓN CONDENSADOS SKY Y EXCELLENT	32,96	Stock disponible.
DFEXSYFON	G16	SIFÓN BOLA PARA EVACUACIÓN CONDENSADOS EXCELLENT	152,59	Stock disponible.
NUCLEO				
DFEXENT	G16	NUCLEO ENTALPICO PARA DF EXCELLENT 3 Y 4	3.166,39	No en stock. Entrega: + 30 días naturales.
FILTROS				
DFEXFG3G3	G27	KIT FILTROS G3/G3 EXCELLENT 3/4/45 (2 FILTROS)	59,95	Stock disponible.
DFEXFG3F7	G27	KIT FILTROS G3/F7 EXCELLENT 3 Y 4 (2 FILTROS)	111,86	Stock disponible.
DFEXFCAM6	G27	FILTRO CARBÓN ACTIVO+M6 184X525X21MM DF EXCELLENT	159,86	Stock disponible.
CONEXIÓN BMS / DOMÓTICA				
CONNECT	G16	SIBER CONNECT MODBUS	755,05	Stock disponible.

Stock disponible. Entrega 6 días naturales.

No en stock. Entrega: máx. 10 días naturales.

No en stock. Entrega: entre 11 y 21 días naturales.

No en stock. Entrega: entre 22 y 30 días naturales.

No en stock. Entrega: + 30 días naturales. Entrega bajo pedido.



CONSULTAR
ÚLTIMOS PRECIOS
ACTUALIZADOS

PRODUCTOS COMPLEMENTARIOS

COMPLEMENTOS GRUPO



REDES DE CONDUCTOS



BOCAS INSUFLACIÓN/EXTRACCIÓN



REGULADORES DE CAUDAL



SILENCIADORES ACÚSTICOS

SILENCIADOR ACÚSTICO
Página 337



Más modelos de bocas disponibles en la parte "Bocas Insuflación/Extracción regulables" del catálogo

SIBER® DF AIR 2

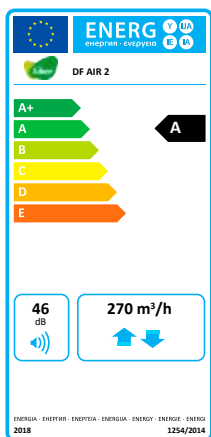

Tecnología
Ventilación mecánica controlada Doble Flujo de caudal constante

Sistema
Individualizado

Proyectos
Obra nueva o reforma

Edificios
Plurifamiliar o unifamiliar

Caudal
máx. 270 m³/h



DIMENSIONES

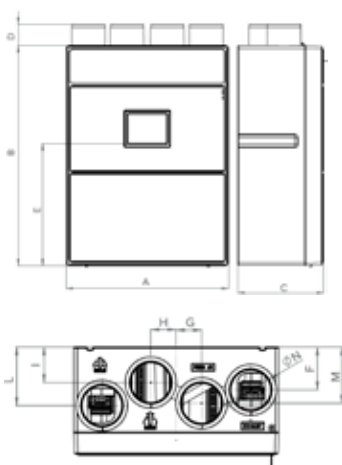

A	B	C	D	E	F	G	H	I	L	M	N
600	812	317	80	513	125	74	74	104	172	165	125

Medida en mm

VENTAJAS

- Tecnología de ventilación a caudal constante
- By-pass 100% automático
- Mayor eficiencia energética hasta 92%
- Amplia variedad de filtros a medida
- Display LCD de mando integrado
- Guías de soporte para instalación en pared
- Construcción en material aislante e ignífugo
- Integrable a sistema de domótica residencial (protocolo MODBUS)
- Instalación rápida y sencilla

COMPLEMENTOS CONTROL

MANDO
MULTICONTROL
REMOTO



I CARACTERÍSTICAS TÉCNICAS

SIBER DF AIR 2	
Tensión de alimentación	230V/ 50 Hz
Grado de protección al agua y polvo	IPX2
Clase de filtro	Coarse 65% (G4) / ePM10 > 50% (M5)
Ø nom. (mm)	125
Consumo referencia (W)	57
Presión máxima (Pa)	460
Lp (dB (A) a 3m)	35
Caudal de ventilación (m ³ /h) máximo	270

I CURVA CARACTERÍSTICA

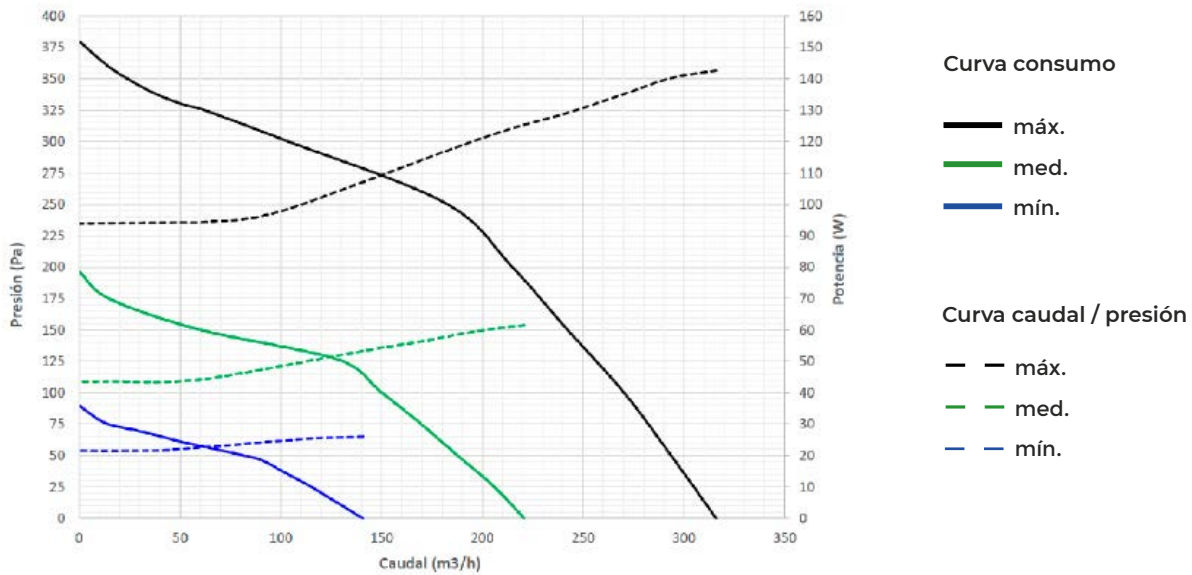

TARIFA SIBER® DF AIR 2



REF.	SUBFAMILIA	DESCRIPCIÓN ARTÍCULO	PVP (€/U)	STOCK
GRUPOS DE VENTILACIÓN				
DFAIR2	G11	GRUPO DF SIBER DF AIR 2 CONTROL DISPLAY 270M3/H	2.406,36	

 Stock disponible.
Entrega 6 días naturales.

 No en stock. Entrega: máx. 10 días naturales.

 No en stock. Entrega: entre 11 y 21 días naturales.

 No en stock. Entrega: entre 22 y 30 días naturales.

 No en stock. Entrega: + 30 días naturales. Entrega bajo pedido.

COMPLEMENTOS

REF.	SUBFAMILIA	DESCRIPCIÓN ARTÍCULO	PVP (€/U)	STOCK
MANDOS E INTERRUPTORES				
DFAIR2CTRLD	G14	DF AIR 2 CONTROL REMOTO CON DISPLAY LCD CABLEADO	196,64	
SIFONES DE CONDENSADOS				
DFAIR2KSYF	G16	DF AIR 2 KIT ADAPTADOR SIFÓN	24,57	
DFSJV3	G16	SIFÓN BOLA SECO EVACUACIÓN CONDENSADOS	135,44	
DFSJF	G16	SIFÓN FLEX. SECO EVACUACIÓN CONDENSADOS	68,37	
FILTROS				
DFAIR2FG4	G27	DF AIR 2 FILTRO G4	43,17	
DFAIR2FF7	G27	DF AIR 2 FILTRO F7	87,78	
DFAIR2FF9	G27	DF AIR 2 FILTRO F9	78,66	
ACCESORIOS				
DFAIR2RES750	G14	DF AIR 2 PRECALENTADOR 750 W	472,82	

 Stock disponible.
Entrega 6 días naturales.

 No en stock. Entrega: máx. 10 días naturales.

 No en stock. Entrega: entre 11 y 21 días naturales.

 No en stock. Entrega: entre 22 y 30 días naturales.

 No en stock. Entrega: + 30 días naturales. Entrega bajo pedido.

PRODUCTOS COMPLEMENTARIOS

COMPLEMENTOS GRUPO

MANDO
MULTICONTROL
REMOTO



SIFONES DE
CONDENSADOS



FILTROS



REDES DE CONDUCTOS

TERMOPLÁSTICO
PURE SAFEFIX

Página 287



TERMOPLÁSTICO
ESTÁNDAR

Página 301

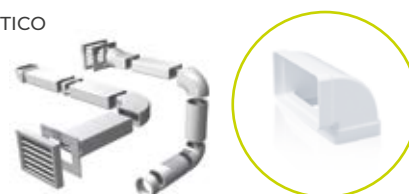

PURE AIR

Página 315



AIR
ISOLANTE

Página 331



METÁLICO
ESTÁNDAR

Página 339



METÁLICO
JUNTA G

Página 340



METÁLICO
SAFE CLICK

Página 341



BOCAS INSUFLACIÓN/EXTRACCIÓN

BOREA

Página 374



BLOW

Página 376



FLOW

Página 370



AIRY

Página 380



REGULADORES DE CAUDAL

MRR

Página 398



SILENCIADORES ACÚSTICOS

SILENCIADOR ACÚSTICO

Página 337



Más modelos de bocas disponibles en la parte "Bocas Insuflación/Extracción regulables" del catálogo

Tratamiento del aire

Calidad del aire interior



¿QUÉ ES EL TRATAMIENTO DEL AIRE?

La **renovación del aire en interiores** es imprescindible para poder gozar de una buena salud y de respirar mejor. Para ello, los **sistemas de ventilación mecánica de doble flujo** son la solución ideal, ya que eliminan el aire en mal estado de manera automática e introducen aire renovado del exterior.

Respirar el **aire viciado** de lugares cerrados puede ser tan perjudicial o más que estar en una carretera muy transitada, expuestos a la fuerte presencia de gases de combustión.

¿CÓMO FUNCIONA?

Los **sistemas de ventilación mecánicos de doble flujo** incorporan filtros específicos para optimizar la calidad del aire, haciendo posible que el aire introducido esté libre de partículas contaminantes y también de bacterias. Por otro lado, se evita también la entrada de mosquitos y otros insectos en el hogar, ya que el aire introducido viene únicamente por los conductos del equipo de ventilación y las ventanas se mantienen cerradas.

¿POR QUÉ ES IMPORTANTE PARA LA SALUD?

Necesitamos una mínima **calidad del aire** en interiores debido a los siguientes motivos:



Los trabajos que requieren concentración se realizan en interiores.

Con mala calidad del aire somos menos productivos y proclives a mareos o dolores de cabeza.



Las horas de sueño serán muy importantes para nuestro bienestar y rendimiento durante el día. Quizás no nos demos cuenta mientras dormimos de las consecuencias de un **aire contaminado**, pero nuestro organismo sí que lo sufrirá.



Hoy en día pasamos mucho más tiempo en interiores que en exteriores, por lo que el aire que más hemos de controlar es el que respiramos para evitar irritabilidades, malestar general e incluso dolores de cabeza.



Un exceso de humedad o de sequedad en casa hace que desarrollemos enfermedades y, además, es perjudicial para la piel y nuestra imagen personal.

¿QUÉ BENEFICIOS TIENE?

A parte de incrementar la calidad del aire y la salud de las personas, con el tratamiento del aire también hacemos posible mejorar la temperatura de la vivienda, ya sea en invierno o en verano, gracias al **post-tratamiento del aire de ventilación**. Ello es posible gracias a unidades recuperadoras de calor.

¿EN QUÉ CONSISTE EL POST-TRATAMIENTO DEL AIRE DE VENTILACIÓN?

Consiste en poder aprovechar el caudal de impulsión de aire nuevo para aportar calor o frío al interior de la vivienda, o mantener un porcentaje ideal de humedad en el aire insuflado. Es posible usar baterías de agua mixtas para poder enfriar o calentar el aire que se introduce a través del sistema de ventilación mecánico.

INVIERNO

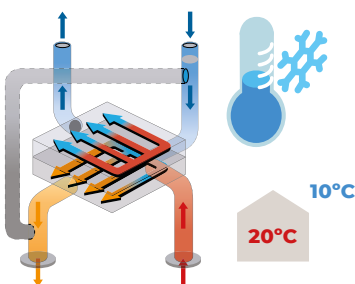

VERANO

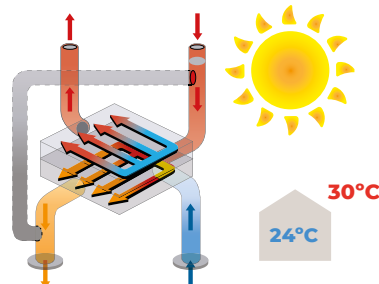

NOCHES DE VERANO

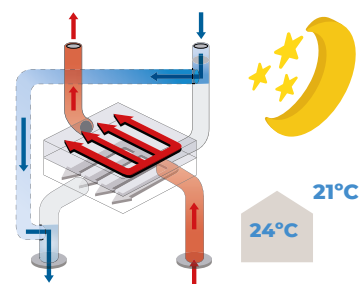

Tratamiento del aire

¿En qué consiste el post-tratamiento del aire de ventilación?

El post-tratamiento del aire de ventilación consiste en aprovechar el caudal de impulsión de aire nuevo para aportar calor o frío al interior de la vivienda.

BATERÍA MIXTA DE AGUA (post-calentamiento/post enfriamiento)

La batería de agua mixta Siber® para redes de ventilación usa tanto el agua caliente como fría como medio energético. Sirve para calentar o enfriar el aire de ventilación procedente de un sistema ventilación. También se puede utilizar la batería agua mixta Siber® para calentar o enfriar de forma independiente los locales o espacios de un inmueble.

Para la regulación de la temperatura ambiente o del flujo de aire, la batería se ha de completar de reguladores, sondas, actuadores, válvulas y protecciones anti-hielo.



DIMENSIONES

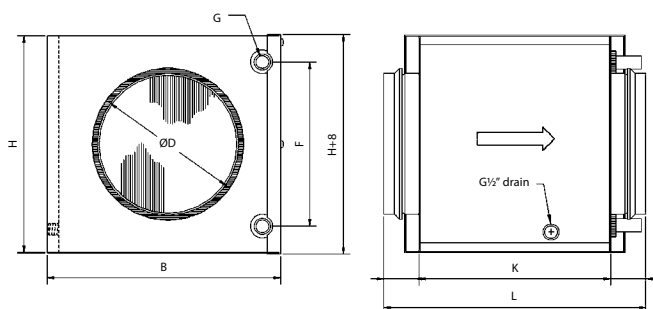

VENTAJAS

- 7 medidas estándares
- El serpentín de agua de 3 filas, se compone por conexiones de tubos de cobre y de aletas de aluminio
- Dispone de un registro de inspección para facilitar el control y la limpieza
- Estanqueidad clase C EN 15727

Batería mixta BFT (post-calentamiento/post enfriamiento)										
TIPO	ØD	B	H	ØDy	F	G	K	L	Vol. Int. Serpentín	Kg
BFT 100-3-2,5	100	251	180	10	100	40	276	356	0,20	4,4
BFT 125-3-2,5	125	326	255	10	175	40	276	356	0,42	6,5
BFT 160-3-2,5	160	326	255	10	175	40	276	356	0,42	6,7
BFT 200-3-2,5	200	411	330	22	250	40	276	356	0,96	9,4
BFT 250-3-2,5	250	486	405	22	325	40	276	356	1,35	11,0
BFT 315-3-2,5	315	560	504	22	400	40	276	356	1,87	14,3
BFT 400-3-2,5	400	710	529	22	425	65	330	460	2,55	19,5

HUMIDIFICADOR para grupos Siber®

En invierno, la tasa de humedad en el interior de las viviendas es muy baja, cosa que puede perjudicar la calidad del aire insuflado y al confort de la vivienda.

Un aire demasiado seco puede provocar molestias, resecaando las mucosas, incrementado la resistencia de algunos virus, irritando los ojos o la garganta...

Combinado a un grupo de ventilación de doble flujo, el humidificador Siber® es la solución que permite optimizar el equilibrio de la tasa de humedad, favoreciendo confort y salud.

Su funcionamiento se base en un proceso natural de evaporación del agua, llamado adiabático. Es un proceso muy eficaz y que consumo poca energía. El humidificador Siber® es silencioso y totalmente automatizado.



VENTAJAS

- Aumenta el confort dentro de la vivienda
- Totalmente automatizado
- Silencioso
- Instalación y mantenimiento fáciles
- Se puede instalar con cualquier sistema de ventilación

CARACTERÍSTICAS TÉCNICAS

Dimensiones (l x h x p) (mm)	258 x 344 x 340
Conexión agua (mm)	22
Caudal máximo (m ³ /h)	450
Potencia absorbida máxima (W)	72
Potencia calefacción agua 45/35°C (kW)	2,8
Potencia enfriamiento agua 7/11°C (kW)	1,75
Conexión conducto (mm)	Ø250



SIBER PURE INDUCT

La contaminación del aire es un problema cada vez más común al cual todos nos enfrentamos.

Con su Purificador de aire, Siber ofrece una solución que permite garantizar la calidad del aire interior de una vivienda cuando se esté ventilando.

Filtración Siber PURE INDUCT

- Polvo grueso
- Polvo fino (PM10-PM2,5)
- Polvo ultra fino y nanopartículas.
- Contaminantes microbiológicos tales como: virus, bacterias, moho, esporas y polen

Limpieza del aire

El módulo Siber PUREINDUCT se instala en el conducto de aire exterior fresco hacia la vivienda.

Las partículas finas del aire exterior compuestas de materiales tóxicos, polvos ultra-finos, virus, bacterias, polen y mohos se filtran.

Funcionamiento

El Siber PURE INDUCT utiliza el principio de la ionización positiva para tratar estas partículas finas.

Mayor durabilidad que un filtro HEPA. Combinado con un filtro F7 en la admisión del grupo de ventilación, extendemos la efectividad y la vida útil del filtro del PURE INDUCT.



VENTAJAS

- Un clima interior limpio y saludable.
- Baja pérdida de carga / bajo consumo eléctrico
- No precisa configuración
- Filtrado de partículas ultrafinas
- Mucho más efectivo que los filtros HEPA.

DIMENSIONES Y CARACTERÍSTICAS TÉCNICAS

Dimensiones	361 x 765 x 393 mm
Diámetro	Ø125 - Ø250 mm
Resistencia	20 Pa @ 250 m ³ /h
Consumo de energía	14 W
Voltaje	230 V / 50-60 Hz
Volumen de aire máximo	600 m ³ /h

Flujo de aire recomendado	<600 m ³ /h
Potencia (W)	14
Eficiencia	99%
Dimensiones (l x h x p) (mm)	361x 765 x 393 mm (excl. piezas de conexión)
Diámetro de conexión (mm)	Ø125 - Ø250 mm (usando reductores)

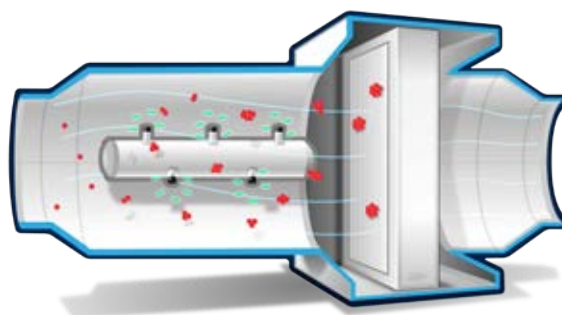

SIBER CAJA PORTAFILTROS

CARACTERÍSTICAS GENERALES

Cajón portafiltro con apertura superior para alojar filtros.

Adaptable a todo tipo de conductos metálicos.

Limpia el aire del ambiente disminuyendo la cantidad de partículas en suspensión .
Instalación en redes de ventilación.



Para otras combinaciones de conductos y filtros consultar disponibilidad al delegado Siber de la zona o enviar un correo a siber@siberzone.es.

Para los precios de los filtros, puede consultarlo en la "tarifa excel" de la zona de descargas de la web de Siber www.siberzone.es/descargas/tarifa.



VENTAJAS

- Cuerpo envolvente de chapa de acero galvanizado.
- Cuerpo interior de chapa de acero con guías para alojar el filtro.
- Junta de goma en el cuello circular para asegurar la estanqueidad.
- Pestillos para poder acceder al filtro y fijar la tapa.
- Filtro a elegir: G4,F7, F9 (no incluidos).

Ref. Caja Portafiltros	Ref. FiltroG4	Ref. FiltroF7	Ref. FiltroF9
CAJAPF125	FILG4125	FILF7125	FILF9125
CAJAPF160	FILG4160	FILF7160	FILF9160
CAJAPF180	FILG4180	FILF7180	FILF9180
CAJAPF200	FILG4200	FILF7200	FILF9200
CAJAPF315	FILG4315	FILF7315	FILF9315
CAJAPF355	FILG4355	FILF7355	FILF9355
CAJAPF400	FILG4400	FILF7400	FILF9400
CAJAPF450	FILG4450	FILF7450	FILF9450

TARIFA TRATAMIENTO DEL AIRE



BATERIAS

REF.	SUBFAMILIA	DESCRIPCIÓN ARTÍCULO	PVP (€/U)	STOCK
BATERÍA AGUA MIXTA BFT				
BFT 125	G21	BATERÍA DE AGUA FRÍA Ø125MM	993,24	
BFT 160	G21	BATERÍA DE AGUA FRÍA Ø160MM	1.025,56	
BFT 200	G21	BATERÍA DE AGUA FRÍA Ø200MM	1.387,00	
BFT 250	G21	BATERÍA DE AGUA FRÍA Ø250MM	1.607,41	
BFT 315	G21	BATERÍA DE AGUA FRÍA Ø315MM	1.954,14	
BFT 400	G21	BATERÍA DE AGUA FRÍA Ø400MM	2.176,01	



REF.	SUBFAMILIA	DESCRIPCIÓN ARTÍCULO	PVP (€/U)	STOCK
BATERÍA ELÉCTRICA POST-CALENTAMIENTO				
DFEXBAT16	G22	BATERÍA POST CALENTAMIENTO EXCEL 3 Ø160MM 1000W	472,99	
DFEXBAT18	G22	BATERÍA POST CALENTAMIENTO EXCEL 4 Ø180MM 1000W	501,14	
DFSK1BA16	G22	BATERÍA POST CALENTAMIENTO SKY1 Ø160MM 1000W	515,26	
DFSK3BA16	G22	BATERÍA POST CALENTAMIENTO SKY3 Ø160MM 1000W	472,77	

HUMIDIFICADOR

REF.	SUBFAMILIA	DESCRIPCIÓN ARTÍCULO	PVP (€/U)	STOCK
DFEXSKHU	G16	HUMIDIFICADOR PARA GRUPOS SIBER® EXCELLENT Y SKY	2.336,43	
DFEXSKHUCTRL	G16	MANDO INALAMBRICA HUMIDIFICADOR EXCELLENT SKY	359,87	

PURE INDUCT

REF.	SUBFAMILIA	DESCRIPCIÓN ARTÍCULO	PVP (€/U)	STOCK
DFINZ	G16	PURIFICADOR AIRE (IONIZADOR)	2.114,98	
DFINZFPI	G27	FILTRO PURIFICADOR AIRE (IONIZADOR)	154,00	
DFINZFCA	G27	FILTRO CARBONO PURIFICADOR AIRE (IONIZADOR)	107,63	

Stock disponible.
Entrega 6 días naturales.

No en stock. Entrega:
máx. 10 días naturales.

No en stock. Entrega:
entre 11 y 21 días naturales.

No en stock. Entrega:
entre 22 y 30 días naturales.

No en stock. Entrega:
+ 30 días naturales.
Entrega bajo pedido.





CAJA PORTAFILTROS

REF.	SUBFAMILIA	DESCRIPCIÓN ARTÍCULO	PVP (€/U)	STOCK
CAJAPF125	G27	CAJA PORTAFILTROS Ø125 MM (SIN FILTRO)	58,41	
CAJAPF160	G27	CAJA PORTAFILTROS Ø160 MM (SIN FILTRO)	59,95	
CAJAPF180	G27	CAJA PORTAFILTROS Ø180 MM (SIN FILTRO)	60,41	
CAJAPF200	G27	CAJA PORTAFILTROS Ø200 MM (SIN FILTRO)	62,01	
CAJAPF315	G27	CAJA PORTAFILTROS Ø315 MM (SIN FILTRO)	67,96	
CAJAPF355	G27	CAJA PORTAFILTROS Ø355 MM (SIN FILTRO)	70,72	
CAJAPF400	G27	CAJA PORTAFILTROS Ø400 MM (SIN FILTRO)	73,22	
CAJAPF450	G27	CAJA PORTAFILTROS Ø450 MM (SIN FILTRO)	76,61	

 Stock disponible.
Entrega 6 días naturales.

 No en stock. Entrega:
máx. 10 días naturales.

 No en stock. Entrega:
entre 11 y 21 días naturales.

 No en stock. Entrega:
entre 22 y 30 días naturales.

 No en stock. Entrega:
+ 30 días naturales.
Entrega bajo pedido.

POZO CANADIENSE

VMC DF con intercambiador geotérmico aire-tierra Siber®



VENTAJAS

CONDUCTOS ESPECIALES para el intercambiador geotérmico aire-tierra **Siber®**.

OFERTA "llave en mano".

ESTANQUEIDAD GARANTIZADA.

Suministro en **KIT COMPLETO** para los **Sistemas Gama Confort Siber®**.

Entrada de aire geotérmica para vivienda unifamiliar. Instalación recomendada junto a un Doble Flujo de alto rendimiento **Gama Confort Siber®**.

El intercambiador geotérmico aire-tierra **Siber®** utiliza la inercia de la tierra para refrescar el aire nuevo en verano y calentarlo en invierno.

Está compuesto de una toma de aire nuevo, de conductos especiales y de un punto de inspección. Con el fin de garantizar un aire sano, la toma de aire nuevo está equipada con una rejilla y un filtro tipo G4. Los conductos son de polietileno de alta densidad (PEHD) no reciclables de calidad alimentaria y con tratamiento antiestática.

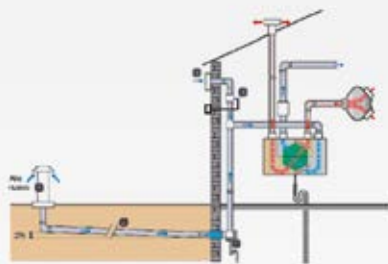

Registro en vivienda con sótano

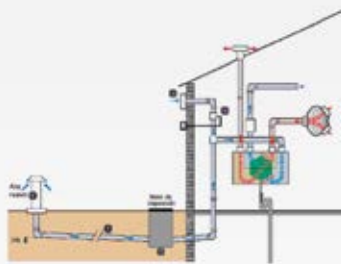

Registro en vivienda sin sótano

TARIFA POZO CANADIENSE





POZO CANADIENSE

REF.	SUBFAMILIA	DESCRIPCIÓN ARTÍCULO	PVP (€/U)	STOCK
INTERIOR				
PAG1X200	G28	TOMA AIRE GEOTÉRMICA Ø200MM L=300MM H=800MM	1.023,28	
CP 200/2	G28	CONDUCTO POZO CANADIENSE Ø200MM (ROLLOS 25MTS)	1.271,85	
KIT300INT	G28	KIT PASA MUROS CON ACCESORIOS	1.278,32	
S NTC10K	G30	SONDA TEMPERATURA GAMA DFX	57,44	
KITTXPZ16	G28	CRUZ POZO Ø160MM/Ø160MM CONEXIÓN TELES. JUNTA EPDM	81,76	
RR160MIG/2	K24	REG.MOT. ESTANCO LM24A-SR-F 24V 0/100% Ø160 J.EPDM	670,22	
EXTERIOR				
PAG1X200	G28	TOMA AIRE GEOTÉRMICA Ø200MM L=300MM H=800MM	1.023,28	
CP 200/2	G28	CONDUCTO POZO CANADIENSE Ø200MM (ROLLOS 25MTS)	1.271,85	
KIT300INT	G28	KIT PASA MUROS CON ACCESORIOS	1.278,32	
S NTC10K	G30	SONDA TEMPERATURA GAMA DFX	57,44	
REGPCEXT	G28	REGISTRO POZO GEOTÉRMICO EXTERIOR 300MM	7.128,13	
RR200MIG/2	K24	REG.MOT. ESTANCO LM24A-SR-F 24V 0/100% Ø200 J.EPDM	657,76	

 Stock disponible.
Entrega 6 días naturales.

 No en stock. Entrega:
máx. 10 días naturales.

 No en stock. Entrega:
entre 11 y 21 días naturales.

 No en stock. Entrega:
entre 22 y 30 días naturales.

 No en stock. Entrega:
+ 30 días naturales.
Entrega bajo pedido.

Gas Radón

“El enemigo invisible”



¿QUÉ ES EL GAS RADÓN?

Es un gas radioactivo que las personas no pueden detectar, ya que es incoloro e inodoro.

Este gas se produce de forma natural en la corteza terrestre en terrenos graníticos por la descomposición del uranio natural (238).

¿QUÉ PASA CUANDO SE DESINTEGRA?

Al desintegrarse, se transforma en radio y se queda en el suelo. Pero al desintegrarse se convierte en gas, en radón. Y este nocivo contaminante es capaz de llegar a nosotros hasta almacenarse en nuestro sistema respiratorio y producir radiación.

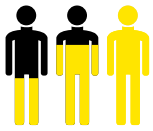

¿DÓNDE SE ENCUENTRA?

Este veneno se encuentra en muchas casas, en edificios y en sótanos. En viviendas, el **gas radón** puede aparecer tras haberse almacenado en el suelo donde se asienta el edificio. También en las paredes, en el techo e incluso en las tomas de agua. Puede entrar en el hogar por cualquier abertura, desde una puerta hasta una diminuta fisura.



RIESGO PARA LA SALUD

Todo el envenenamiento por gas radón se produce de manera silenciosa y no detectable. Puede pasar mucho tiempo hasta que los efectos se hagan presentes, y en ese momento los pulmones pueden estar muy afectados.

Hay un 40% más de muertes por este motivo que por accidentes de tráfico.

Según la Organización Mundial de la Salud representa la segunda causa de muerte por **cáncer de pulmón** solo por detrás del tabaco. En cifras, alrededor de 1.500 personas en nuestro país mueren cada año por culpa de este dañino elemento gaseoso.



EDIFICIOS ENFERMOS

Este gas radiactivo debilita los edificios y puede producir lo que se conoce como "edificios enfermos". Aquellos en los que se estima que los habitantes del recinto pueden sufrir algún problema de salud por sus debilitadas condiciones de habitabilidad.



¿CÓMO COMBATIR EL GAS RADÓN?

Los espacios cerrados son un problema para el **gas radón**. Por ello, es necesario una óptima ventilación del edificio a través de un sistema de ventilación mecánico que extraiga el aire viciado del interior del hogar e impulse aire nuevo filtrado al interior.

¿CÓMO SE GENERA?

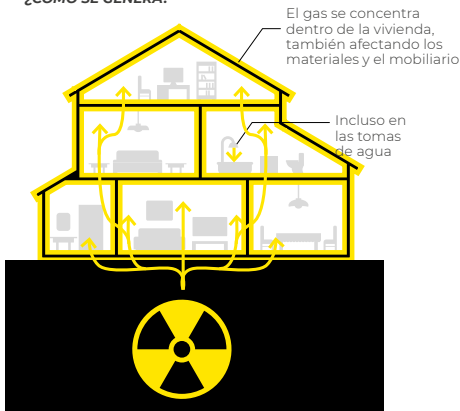

SOLUCIÓN

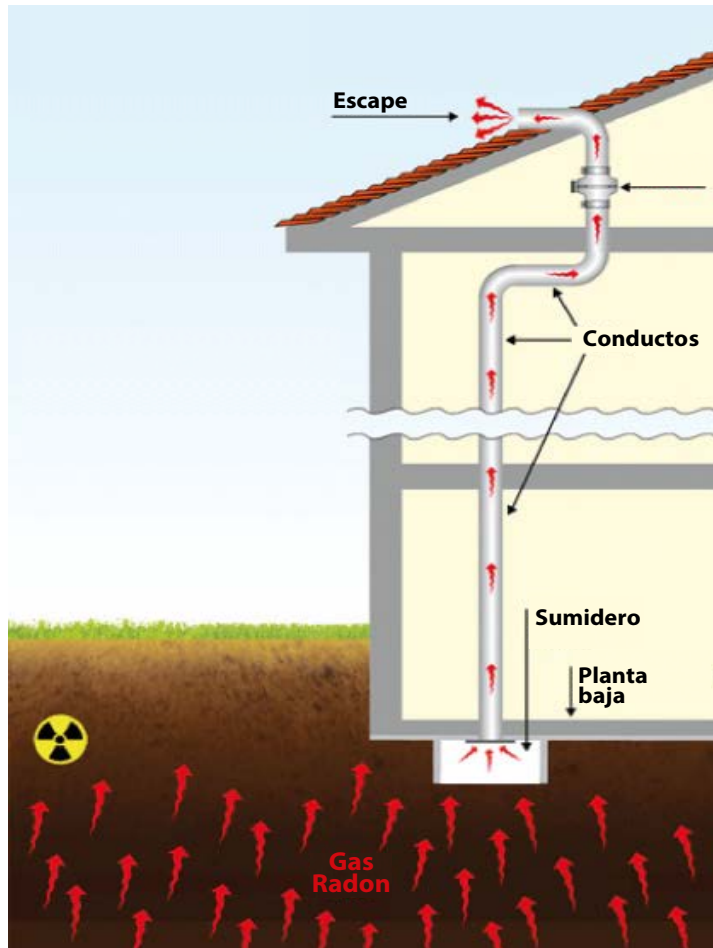
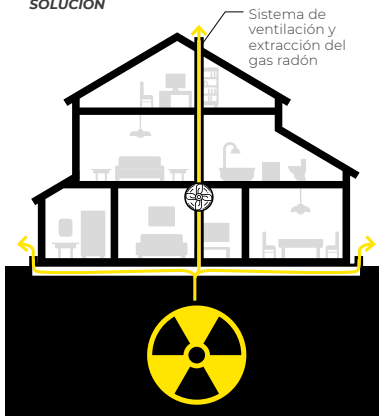

Caso de éxito Siber®

Mitigación del Gas Radón



Proyecto Residencial



- Tipo de Proyecto: Mitigación gas radón
- Tipo Edificio: Vivienda unifamiliar
- Consultor / Instalador: ALARA IAQ
- Medidas aportadas por el cliente:
350 Bq/m³ (Salón casa)
- Localización de la fuente de
inmisión del Radón:
- Forjado Sanitario
- Solución: Sistema despresurización
activa forjado sanitario
- Resultado: Certificación final
tras colocación extractor:
- 37 Bq/m³ (Salón casa)

alara **Radon**

EL PROYECTO

Mediciones previas

El cliente aportó valores obtenidos por un detector de medida continua propios (350Bq/m³) en salón de casa.

Alara también hizo medidas con detectores de medida continua y se encontraron algunos puntos de la casa con valores del orden de 1000Bq/m³.

Objeto

Reducir la concentración de gas radón en la vivienda tras la puesta en marcha de las acciones de mitigación realizadas.

Acciones de mitigación previas a la certificación realizada

Despresurización continua del forjado sanitario de la vivienda mediante la instalación de un sistema de extracción forzada de aire en línea desde el forjado hasta la cubierta de la casa.



El **Siber AXR Radón** es un ventilador centrífugo en línea para la mitigación del gas radón.

Información acerca de la metodología de la medida

La Unidad Técnica de Protección Radiológica XpertRadon ha certificado la concentración media de gas radón en dos estancias de la vivienda para el periodo comprendido entre el día 04/01/2020 y el día 11/05/2020. Para ello, han utilizado detectores de trazas CR-39 del Laboratorio de Radiactividad Ambiental de la Universidad de Cantabria (LaRuc), los cuales fueron analizados en dicha institución tras terminar el periodo de exposición en la vivienda estudiada.

Resultados reflejados en el informe de XpertRadon.

MEDICIÓN Nº 1					
Descripción de lugar	Salón, mueble del salón				
Fecha colocación	4/1/2020	Fecha retirada	11/5/2020	Exposición	128 días
Identificación detector	2X7958				
Resultado	37	Bq/m ³	Resultado Muy Bajo. Riesgo Muy Bajo		

MEDICIÓN Nº 2					
Descripción de lugar	Dormitorio mesita.				
Fecha colocación	4/1/2020	Fecha retirada	11/5/2020	Exposición	128 días
Identificación detector	2X8540				
Resultado	48	Bq/m ³	Resultado Muy Bajo. Riesgo Muy Bajo		

Conclusiones

No se dispone de medidas certificadas previas a las acciones de mitigación realizadas por Radon0 (ahora **ALARA IAQ**).

No obstante, teniendo en cuenta los valores de medidas previas a la mitigación aportadas por el cliente y el estudio previo de inmisión del gas realizado por Radon0, podemos afirmar que las acciones de mitigación realizadas suponen una alta reducción en la inmisión del gas radón en la vivienda.

Los niveles de radón certificados por XpertRadon en la vivienda están por debajo del nivel de referencia establecido por la legislación española (300 Bq/m³), siendo también inferiores al valor máximo recomendado por la OMS (100 Bq/m³).

Caso de éxito Siber®

Mitigación del Gas Radón



Proyecto Residencial



- Tipo de Proyecto: Mitigación gas radón
- Tipo Edificio: Vivienda unifamiliar
- Consultor / Instalador: ALARA IAQ
- Medidas aportadas por el cliente:
470 Bq/m³ (planta semisótano)
- Localización de la fuente de
inmisión del Radón:
- Terreno bajo la vivienda
- Solución: Sistema despresurización
activa colocada en la solera que
pavimenta el semisótano
- Resultado: Medición final tras instalación
del sistema de despresurización
KIT Siber Radón: 95 Bq/m³
- 90 Bq/m³ (planta semisótano)

alara **Radon**

EL PROYECTO

Mediciones previas

El cliente aportó valores obtenidos por un detector de medida continua propios (650Bq/m³) en la planta semisótano donde se sitúan distintas dependencias habitables de la vivienda.

Alara también hizo medidas con detectores de medida continua y se encontraron algunos puntos de la casa con valores del orden de 1200 Bq/m³.

Objeto

Reducir la concentración de gas radón en la vivienda tras la puesta en marcha de las acciones de mitigación realizadas.

Acciones de mitigación previas a la certificación realizada

Despresurización continua de la solera de la planta baja de la vivienda mediante la instalación de un sistema de extracción forzada de aire en línea desde la planta sótano hasta la cubierta de la casa.



Siber KIT Radón con el equipo AXR Radón

Información acerca de la metodología de la medida

Para estudiar el problema y recomendar la acción de mitigación más adecuada, a falta de una medida previa certificada por entidad autorizada, se realizó por parte de los técnicos de **ALARA IAQ** un mapeo de radón de toda la vivienda para localizar las zonas de penetración del gas empleando el equipo de medición en continua Radón Sniffer CT-R-28.

Tras la realización de la obra de protección se volvieron a revisar las concentraciones en la vivienda empleando el mismo sistema.

Hasta el momento no se ha certificado por parte de empresa externa el nivel de concentración media anual alcanzado, pero los propietarios disponen de un sistema de medición en continuo del que se han extraído los datos aportados.

Conclusiones

No se dispone de medidas certificadas previas a las acciones de mitigación realizadas por **ALARA IAQ**.

No obstante, teniendo en cuenta los valores de medidas previas a la mitigación aportadas por el cliente y el estudio previo de inmisión del gas realizado por **ALARA IAQ**, podemos afirmar que las acciones de mitigación realizadas suponen una alta reducción en la inmisión del gas radón en la vivienda.

Los niveles de radón obtenidos en la vivienda están por debajo del nivel de referencia establecido por la legislación española (300 Bq/m³), siendo también inferiores al valor máximo recomendado por la OMS (100 Bq/m³).

SIBER AXR RADÓN

Tecnología

Ventilación repartida
para mitigación de Gas Radón

Sistema

Repartido

Proyectos

Obra nueva / Rehabilitación

Edificios

Unifamiliar / Plurifamiliar



Ventiladores centrífugos en línea para aplicaciones residenciales o comerciales donde se determina o se presume la presencia del gas radón.

Compuesto de motor monofásico con rodamiento de bolas (230V-50Hz) provisto de desconexión térmica, adecuado para funcionamiento continuo. Suministrado con cable de conexión largo 1,2 m.

Cumple con CEI EN 60335-2-80, EN 60335-2-31, EMC 2014/30 / UE y LVD 2014/35 / UE.

Permite el cumplimiento de CTE DB HS6.



VENTAJAS

- Aire limpio y libre de radón
- Máx. Temperatura 50 ° C
- Sellado hermético
- Aislamiento de clase II (no se necesita conexión a tierra)
- Provisto de desconexión térmica
- Funcionamiento continuo
- Álabes curvos hacia atrás autolimpiables
- Equilibrado estática y dinámicamente según ISO 1940
- Alta estanqueidad controlada.



MÁS ACCESORIOS KIT RADÓN

Ref.
KRCNLI100



Ref.
KRRC108100G



Ref.
KRCNCR125



Para información técnica específica de los modelos le invitamos a consultar la ficha técnica en www.siberzone.es/descargas/indice



CARACTERÍSTICAS TÉCNICAS

MODELO	CONDUCTO	FLUJO AIRE	l/s	PRESIÓN MÁX.	A	W	PRESIÓN SONIDO (en 3m)	PROTECCIÓN
	∅ mm	m ³ /h		Pa			dB (A)*	
AXR 100	100	211	59	263	0,127	27	36,1	IPX5
AXR 125	125	265	74	251	0,129	27	37,1	IPX5
AXR 150	150	415	115	301	0,290	65	38,1	IPX5
AXR 160	160	431	120	294	0,284	65	39,1	IPX5

DIMENSIONES

MODELO	A	B	∅ C	∅ D	Kg
	mm				
AXR 100	238	25	98	212	1,5
AXR 125	238	25	123	212	1,5
AXR 150	232	28	147	253	2
AXR 160	232	28	157	253	2

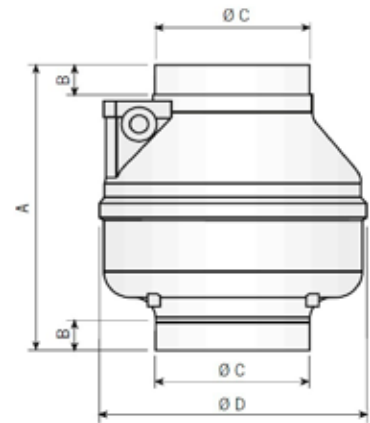

CURVAS CARACTERÍSTICAS

AXR 100

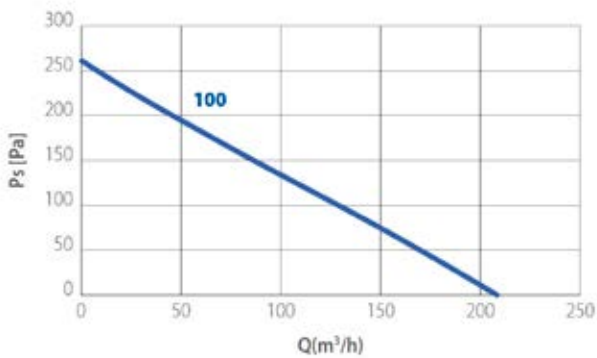

AXR 125

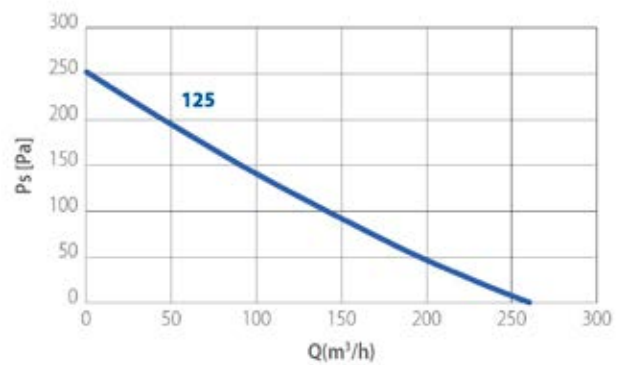

AXR 150

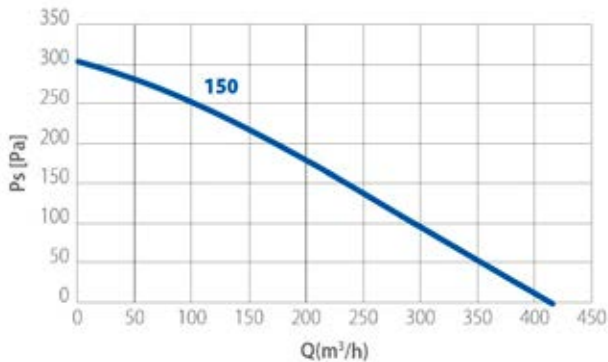

AXR 160

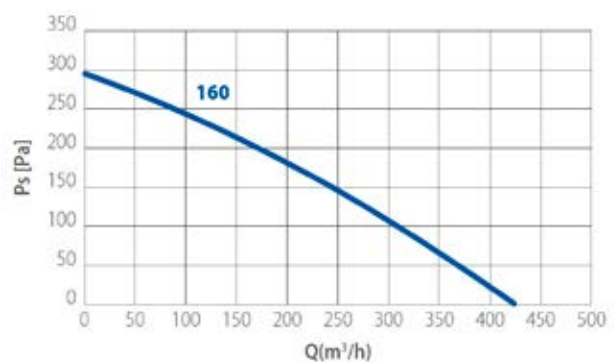



TARIFA SIBER AXR RADÓN

EXTRACTORES GAS RADÓN

REF.	SUBFAMILIA	DESCRIPCIÓN ARTÍCULO	PVP (€/U)	STOCK
AXR 100	M13	EXTRACTOR HELICOIDAL GAS RADON Ø100MM CONTROL VEL.	237,46	Stock disponible.
AXR 125	M13	EXTRACTOR HELICOIDAL GAS RADON Ø125MM CONTROL VEL.	237,46	Stock disponible.
AXR 150	M13	EXTRACTOR HELICOIDAL GAS RADON Ø150MM CONTROL VEL.	264,76	No en stock. Entrega: entre 22 y 30 días naturales.
AXR 160	M13	EXTRACTOR HELICOIDAL GAS RADON Ø160MM CONTROL VEL.	264,76	No en stock. Entrega: entre 22 y 30 días naturales.

■ Stock disponible. Entrega 6 días naturales.

■ No en stock. Entrega: máx. 10 días naturales.

■ No en stock. Entrega: entre 11 y 21 días naturales.

■ No en stock. Entrega: entre 22 y 30 días naturales.

■ No en stock. Entrega: + 30 días naturales. Entrega bajo pedido.

KIT RADÓN

REF.	SUBFAMILIA	DESCRIPCIÓN ARTÍCULO	PVP (€/U)	STOCK
KRCNCR125	V11	KIT RADÓN - CONDUCTO CORRUGADO Ø125MM 50MTS	774,81	Stock disponible.
KRCNLI100	V11	KIT RADÓN - CONDUCTO LISO Ø100MM BLANCO L=4000MM	35,90	Stock disponible.
KRBR100	V12	KIT RADÓN - BRIDA Ø100MM BLANCO	8,93	Stock disponible.
KRCD67100	V12	KIT RADÓN - CODO 67° Ø100MM BLANCO	18,61	Stock disponible.
KRCD90100	V12	KIT RADÓN - CODO 87° Ø100MM BLANCO	18,84	Stock disponible.
KRMN100	V12	KIT RADÓN - MANGUITO Ø100MM BLANCO	16,01	Stock disponible.
KRRC108100G	V12	KIT RADÓN - EMPALME CONDUCTOS KRCNCR125/KRCNLI100	14,97	Stock disponible.
KRTE100	V12	KIT RADÓN - TÉ DERIVACIÓN Ø100-67 BLANCO	32,49	Stock disponible.
KRTP100	V12	KIT RADÓN - TAPA PURGADOR Ø100	19,74	Stock disponible.
KRMG100T15	V12	KIT RADÓN - MANGUITO GOMA BRIDAS 100-115	164,77	Stock disponible.

■ Stock disponible. Entrega 6 días naturales.

■ No en stock. Entrega: máx. 10 días naturales.

■ No en stock. Entrega: entre 11 y 21 días naturales.

■ No en stock. Entrega: entre 22 y 30 días naturales.

■ No en stock. Entrega: + 30 días naturales. Entrega bajo pedido.

Ventilación Doble Flujo

Descentralizada

¿En qué consiste la VMC Doble Flujo Descentralizada?

Calidad de aire, confort y economías de energía

Sistema de ventilación que asegura la calidad del aire, a través de la insuflación y extracción controladas de aire en estancias secas, complementando con extracción controlada en las estancias húmedas.

Gracias al núcleo del recuperador podemos llegar a recuperar hasta el 95% de la energía del aire de expulsión.





Eficiencia energética

Reduce el gasto energético y reduce las emisiones de CO₂.

El intercambiador garantiza una recuperación óptima del calor para reducir el consumo energético.



SALUD	
CONFORT	
EFICIENCIA ENERGÉTICA	

Ideal para proyectos de rehabilitación con poco espacio disponible

No necesita ninguna red de conductos de ventilación, el grupo se empotra directamente en la pared con una única perforación.

Al contrario de un sistema de ventilación centralizada, el sistema descentralizado se instala en cada estancia que necesita una ventilación.

ELIMINA la necesidad de una instalación de una red de conductos en toda la vivienda, por lo que es una solución ideal para proyectos de rehabilitación con poco espacio disponible.

SU DIMENSIÓN COMPACTA permite una instalación fácil y rápida en la pared con un mínimo de intervención gracias al diámetro reducido de su conducto.

TOTALMENTE SILENCIOSO, no provoca molestias acústicas para un bienestar total del usuario dentro de la vivienda.

Salud

Gracias a la previa filtración, elimina las sustancias nocivas para las personas procedente del exterior.

La renovación constante del aire de la vivienda elimina las sustancias nocivas presentes dentro de la vivienda.

Confort

Aire limpio y sano sin corrientes de aire o sensación de aire frío.

Gracias a la insuflación constante de aire limpio y la extracción del aire viciado, mantiene durante todo el año un clima atemperado y una higrometría adaptada.

GRUPOS DE VENTILACIÓN

SIBER® DF
RENOVAIR



Página 246



SIBER® REC
DUO



Página 244



SIBER® DF RENOVAIR



Tecnología

Ventilación mecánica controlada Doble Flujo

Sistema

Individualizado descentralizado

Proyectos

Obra nueva o reforma

Edificios

Plurifamiliar o unifamiliar

Caudal

máx. 70m³/h



Ideal para proyectos de rehabilitación con poco espacio disponible, el Siber® DF RENOVAIR funciona según el principio de insuflación y extracción controladas de aire en estancias secas, complementado con extracción controlada en las estancias húmedas.

El calor del aire extraído está recuperado en el intercambiador de calor para calentar el aire insuflado.

VENTAJAS

- Hasta 70 m³/h de renovación de aire.
- Una sola toma para entrada de aire nuevo y expulsión del aire viciado.
- Adecuado para obras de rehabilitación.
- Intercambiador desmontable para facilitar el mantenimiento.
- Motores EC de bajo consumo.
- Intercambiador con una recuperación hasta 80%.
- Mantenimiento: Montaje y desmontaje rápido.
- Silencioso y discreto.
- By-pass 100% automático (refrescamiento nocturno)

INSUFLACIÓN

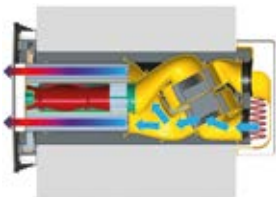

EXTRACCIÓN

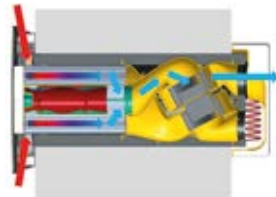

INSTALACIÓN INTERIOR



INSTALACIÓN EXTERIOR

SIBER® DF RENOVAIR

DIMENSIONES

MODELO PARA MURO CON GROSOR 450-500 mm

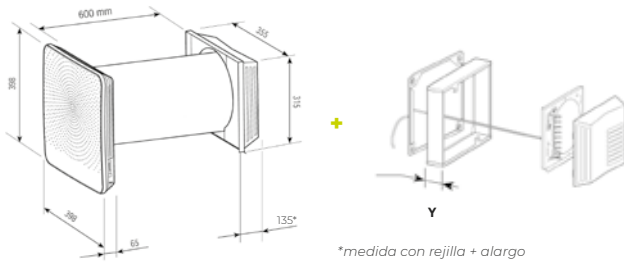

MODELO PARA MURO CON GROSOR 400-450 mm

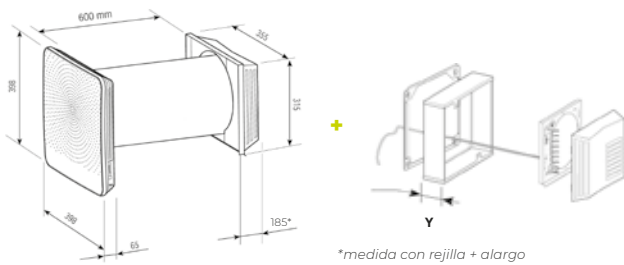

MODELO PARA MURO CON GROSOR 350-400 mm

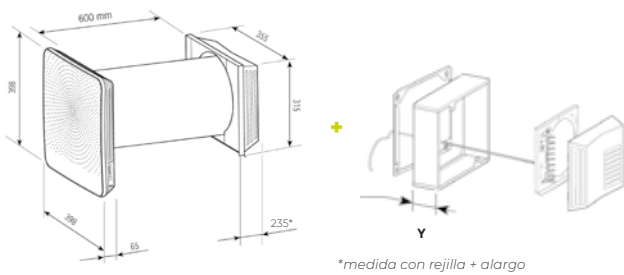

MODELO PARA MURO CON GROSOR 300-350 mm

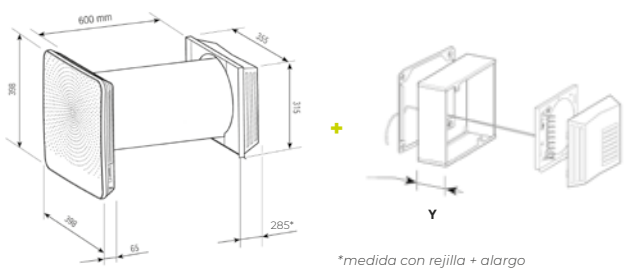

MODELO PARA MURO CON GROSOR 270-300 mm

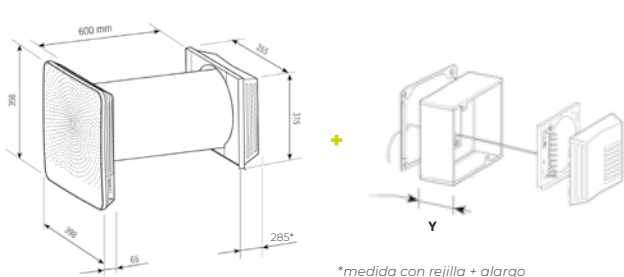

Productos	Medida Y [mm]	Ref.
Recup. Descent. RENOVAIR con rej. mur. 9010	-	RENOVAIR70B
Recup. Descent. RENOVAIR con rej. mur. Inox	-	RENOVAIR70I
Pasamuro RENOVAIR BLANCO muro 450-500 mm	68	RNVR-PM4550B
Pasamuro RENOVAIR INOX muro 450-500 mm	68	RNVR-PM4550I

Productos	Medida Y [mm]	Ref.
Recup. Descent. RENOVAIR con rej. mur. 9010	-	RENOVAIR70B
Recup. Descent. RENOVAIR con rej. mur. Inox	-	RENOVAIR70I
Pasamuro RENOVAIR BLANCO muro 400-450 mm	118	RNVR-PM4045B
Pasamuro RENOVAIR INOX muro 400-450 mm	118	RNVR-PM4045I

Productos	Medida Y [mm]	Ref.
Recup. Descent. RENOVAIR con rej. mur. 9010	-	RENOVAIR70B
Recup. Descent. RENOVAIR con rej. mur. Inox	-	RENOVAIR70I
Pasamuro RENOVAIR BLANCO muro 350-400 mm	168	RNVR-PM3540B
Pasamuro RENOVAIR INOX muro 350-400 mm	168	RNVR-PM3540I

Productos	Medida Y [mm]	Ref.
Recup. Descent. RENOVAIR con rej. mur. 9010	-	RENOVAIR70B
Recup. Descent. RENOVAIR con rej. mur. Inox	-	RENOVAIR70I
Pasamuro RENOVAIR BLANCO muro 300-350 mm	218	RNVR-PM3035B
Pasamuro RENOVAIR INOX muro 300-350 mm	218	RNVR-PM3035I

Productos	Medida Y [mm]	Ref.
Recup. Descent. RENOVAIR con rej. mur. 9010	-	RENOVAIR70B
Recup. Descent. RENOVAIR con rej. mur. Inox	-	RENOVAIR70I
Pasamuro RENOVAIR BLANCO muro 270-300 mm	258	RNVR-PM2730B
Pasamuro RENOVAIR INOX muro 270-300 mm	258	RNVR-PM2730I

SIBER® REC DUO



Tecnología

Ventilación mecánica controlada Doble Flujo

Sistema

Individualizado descentralizado

Proyectos

Obra nueva o reforma

Edificios

Plurifamiliar o unifamiliar

Caudal

máx. 40 m³/h (versión REC DUO 100)

máx. 70 m³/h (versión REC DUO 150)



Apto para cualquier tipo de habitación. Ideal para cuartos húmedos como cocinas y baños. El Siber® REC DUO es para aplicaciones residenciales en cualquier ambiente donde sea necesario asegurar un constante confort térmico tanto en verano como en invierno. Se recomienda una instalación acoplada para optimizar la eficiencia del sistema, en una sola habitación o habitaciones separadas.

Provisto de filtros G3: el aire se filtra en ambos flujos antes de ingresar al intercambiador de calor.

VENTAJAS

- Funcionamiento continuo (24 horas)
- Fácil de instalar: posición horizontal
- Recuperación de calor de hasta el 90%
- Motores EC de bajo consumo
- Fácil mantenimiento: los filtros y el intercambiador de calor son desmontables y lavables
- Silencioso y discreto
- Función de enfriamiento libre

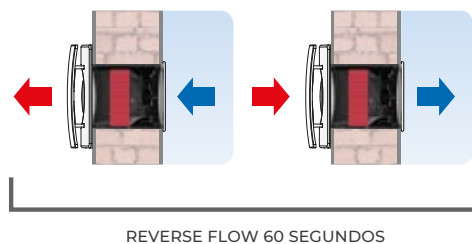

DIMENSIONES

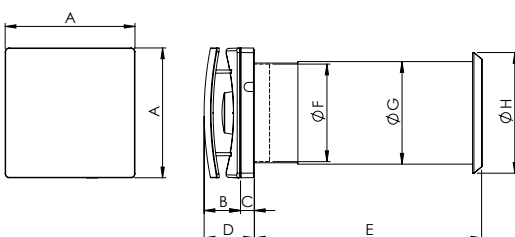

MODELO	A (mm.)	B (mm.)	C (mm.)	D (mm.)	E (mm.)		F (mm.)	G (mm.)	H (mm.)
					MIN.	MAX.			
REC DUO 100	160	38	13	51	300	500	100	107	170
REC DUO 150	200	57	20	77	340	500	149	158	186



TARIFA DF RENOVAIR Y REC



Siber® DF RENOVAIR

REF.	SUBFAMILIA	DESCRIPCIÓN ARTÍCULO	PVP (€/U)	STOCK
GRUPO DE VENTILACIÓN				
RENOVAIR70B	G11	RECUP. DESCENT. RENOVAIR CON REJ.MUR. 9010	2.490,44	Stock disponible.
RENOVAIR70PB	G11	RECUP. DESCENT. RENOVAIR PLUS CON REJ.MUR. 9010	2.644,61	Stock disponible.
RENOVAIR70I	G11	RECUP. DESCENT. RENOVAIR CON REJ.MUR. INOX	2.573,46	Stock disponible.
RENOVAIR70PI	G11	RECUP. DESCENT. RENOVAIR PLUS CON REJ.MUR. INOX	2.727,63	Stock disponible.
PROLONGACIÓN REJILLA MURO EXTERIOR				
RNVR-PM2730B	G16	PASAMURO RENOVAIR BLANCO MURO 270-300 MM	183,87	No en stock. Entrega: máx. 10 días naturales.
RNVR-PM3035B	G16	PASAMURO RENOVAIR BLANCO MURO 300-350 MM	183,87	Stock disponible.
RNVR-PM3540B	G16	PASAMURO RENOVAIR BLANCO MURO 350-400 MM	183,87	Stock disponible.
RNVR-PM4045B	G16	PASAMURO RENOVAIR BLANCO MURO 400-450 MM	183,87	Stock disponible.
RNVR-PM4550B	G16	PASAMURO RENOVAIR BLANCO MURO 450-500 MM	183,87	No en stock. Entrega: máx. 10 días naturales.
RNVR-PM2730I	G16	PASAMURO RENOVAIR INOX MURO 270-300 MM	264,29	No en stock. Entrega: máx. 10 días naturales.
RNVR-PM3035I	G16	PASAMURO RENOVAIR INOX MURO 300-350 MM	264,29	No en stock. Entrega: máx. 10 días naturales.
RNVR-PM3540I	G16	PASAMURO RENOVAIR INOX MURO 350-400 MM	264,29	No en stock. Entrega: máx. 10 días naturales.
RNVR-PM4045I	G16	PASAMURO RENOVAIR INOX MURO 400-450 MM	264,29	No en stock. Entrega: máx. 10 días naturales.
RNVR-PM4550I	G16	PASAMURO RENOVAIR INOX MURO 450-500 MM	264,29	No en stock. Entrega: máx. 10 días naturales.
COMPLEMENTOS				
RNVRCO2	G14	SET SENSOR CO2 Y CABLE PARA RENOVAIR PLUS	474,36	Stock disponible.
RNVRRHHT	G14	SET SENSOR HUMEDAD Y CABLE PARA RENOVAIR PLUS	332,06	Stock disponible.
RNVRF7	G27	KIT FILTROS RENOVAIR ISO COARSE 60%/PM1(2XF7/1XG4)	70,98	Stock disponible.
RNVRINT	G14	SET INTERRUPTOR PARA RENOVAIR	79,50	Stock disponible.

Siber® REC DUO

REF.	SUBFAMILIA	DESCRIPCIÓN ARTÍCULO	PVP (€/U)	STOCK
GRUPOS REC DUO				
DFDUO1	G11	DF DUO 100	392,44	Stock disponible.
DFDUO1PRC	G11	DF DUO 100 PLUS REMOTE CONTROL	548,25	Stock disponible.
DFDUO15	G11	DF DUO 150	533,33	Stock disponible.
DFDUO15PRC	G11	DF DUO 150 PLUS REMOTE CONTROL	649,57	Stock disponible.
CONDUCTOS TELESCÓPICOS				
DFDUOCON	G19	CONDUCTO TELECOPICO DF DUO 100	31,92	No en stock. Entrega: + 30 días naturales.
DFDUO15CON	G19	CONDUCTO TELECOPICO DF DUO 150	46,15	No en stock. Entrega: + 30 días naturales.
COMPLEMENTOS				
RLS2V	G14	CONTROL VEL. 2 POSICIONES PARA DFDUO	69,15	No en stock. Entrega: + 30 días naturales.
FILTROS				
DFDUO1FG3G3	G27	FILTROS G3/G3 DF REC DUO 100 (2 FILTROS)	10,75	Stock disponible.
DFDUO15FG3G3	G27	FILTROS G3/G3 DF REC DUO 150 (2 FILTROS)	16,24	Stock disponible.

Stock disponible. Entrega 6 días naturales.

No en stock. Entrega: máx. 10 días naturales.

No en stock. Entrega: entre 11 y 21 días naturales.

No en stock. Entrega: entre 22 y 30 días naturales.

No en stock. Entrega: + 30 días naturales. Entrega bajo pedido.

Ventilación Híbrida

Controlada Estato-mecánica

¿En qué consiste la Ventilación Híbrida Controlada?

APROVECHAR LAS FUERZAS MOTRICES NATURALES (VIENTO Y TIRO TÉRMICO)

Sistema que tiene el mismo principio que una ventilación mecánica simple flujo con un barrido de la vivienda. Su diferencia es la asistencia mecánica que, cuando las condiciones de presión y temperatura ambientales son favorables, realiza la renovación del aire con un tiro natural, y cuando las condiciones son desfavorables, realiza un tiro forzado mecánico.

Es un sistema concebido para adaptarse a edificios existentes utilizando los shunts individuales o colectivos.

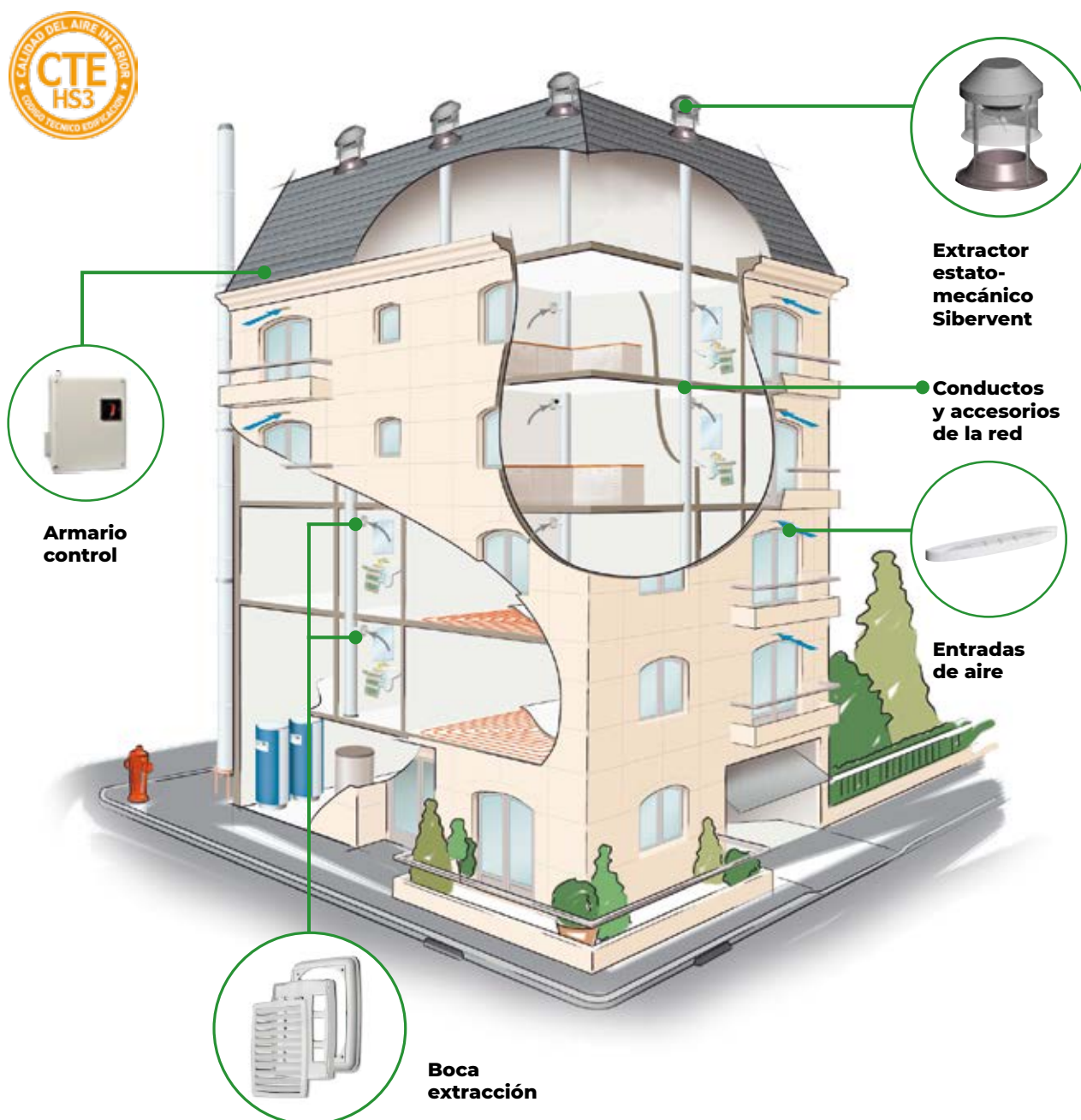

FUERZAS MOTRICES NATURALES DISPONIBLES:

FUERZA EÓLICA

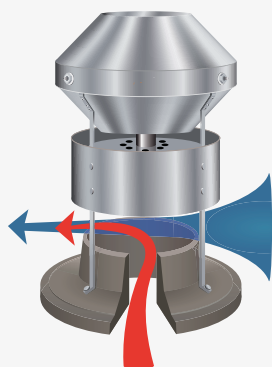

El tiro eólico resulta de 2 efectos del viento sobre:

- Las fachadas de los edificios.
- El extractor con efecto Venturi.

Gracias a la forma del cono aerodinámico del extractor, el viento acelera según el principio de Bernoulli y genera una depresión en el interior del conducto.

FUERZA TÉRMICA

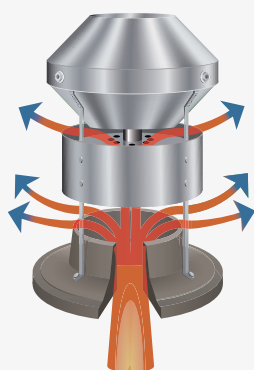

El tiro térmico utiliza la diferencia de temperatura entre el aire interior (más caliente) y el aire exterior (más frío).

Por efecto de densidad, el aire más ligero (caliente) se eleva y crea una depresión en el conducto - depresión que aumenta con la altura del edificio.

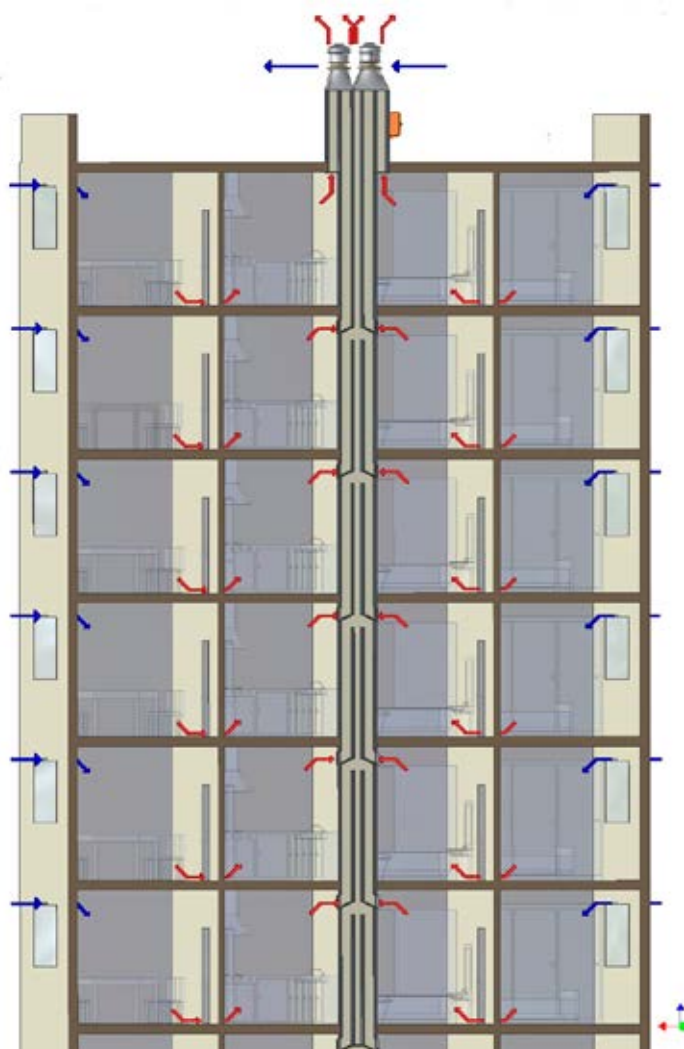

SIBERVENT HÍBRIDO

Tecnología
Ventilación híbrida controlada

Sistema
Centralizado

Proyectos
Obra nueva o reforma

Edificios
Plurifamiliar o unifamiliar

SIBERVENT HÍBRIDO es un sistema mecánico de baja presión. Desde el punto de vista técnico y económico, lo interesante del sistema es que garantiza los caudales de ventilación a baja presión (máx. 50 Pa), correctamente adaptada para la reutilización de los conductos de tipo shunt existentes (conductos de máquinas que no se bloqueen con presiones elevadas)



EXTRACTOR ESTADO-MECÁNICO

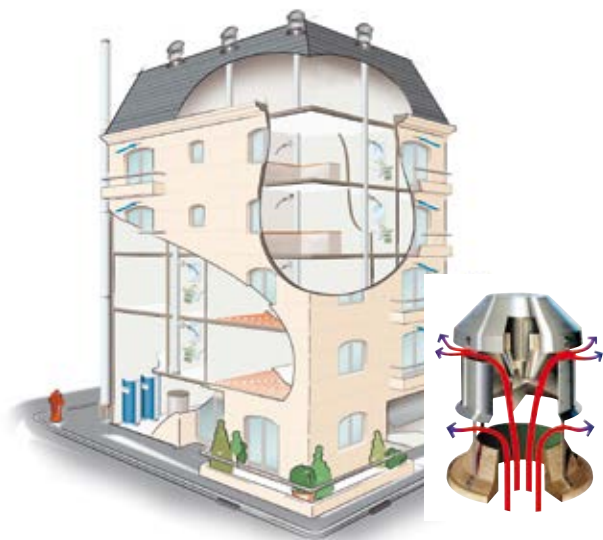

Ventilación en la que, cuando las condiciones de presión y temperatura ambientales son favorables, la renovación del aire se produce como en la ventilación natural y, cuando son desfavorables, como en la ventilación con extracción mecánica.

VENTAJAS

- **Diseño:** Efecto venturi sobre el cono.
- **Tiro Natural:** Optimizado por el mismo diseño.
- **Caudales:** La gama más amplia del mercado.
- **Armario control:** máx de 8 aparatos y controlando temperatura y velocidad viento.
- **Instalación:** Montaje y desmontaje rápido.
 - Adaptabilidad a varias geometrías "shunt".
 - Conductos individuales (p.e. Chapa galvanizada).
- **Mantenimiento:** Montaje y desmontaje rápido.
- **Robusto:** Fabricado en materiales alta calidad como el Aluminio.



- | | |
|---|-----------------------------------|
| 1. Motor monofásico de 230V | 5. Cono de hormigón vibrado |
| 2. Hélice de acero inoxidable 304 | 6. Tubo inferior de aluminio |
| 3. Tubo superior de aluminio | 7. Cilindro deflector de aluminio |
| 4. Patas y pernos de acero inoxidable 304 | 8. Pie de adaptación |

* Precableado de alimentación estándar fábrica longitud 2,00m
Para el pie de adaptación, consultar con Siber® Ventilación.

CURVAS

SIBERVENT HÍBRIDO MV2 y MV3

Ø Salida conducto

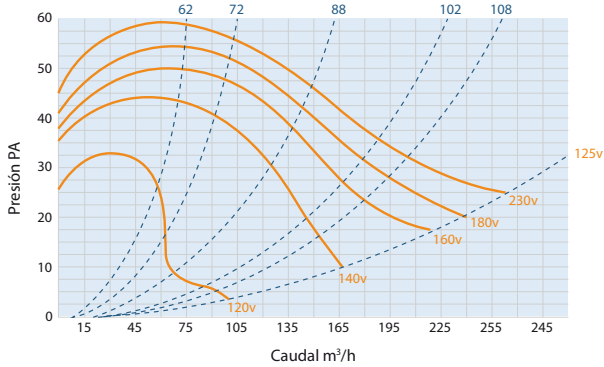

SIBERVENT HÍBRIDO MV4

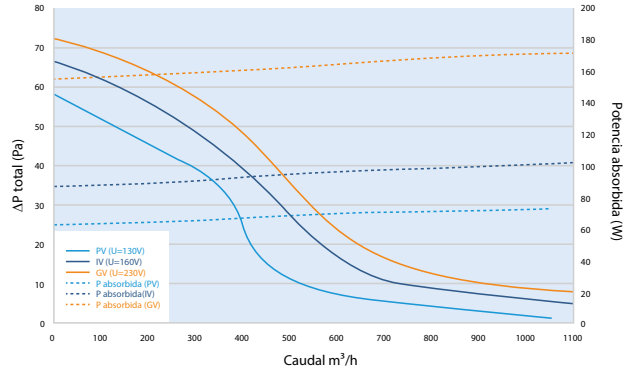

SIBERVENT HÍBRIDO MV6

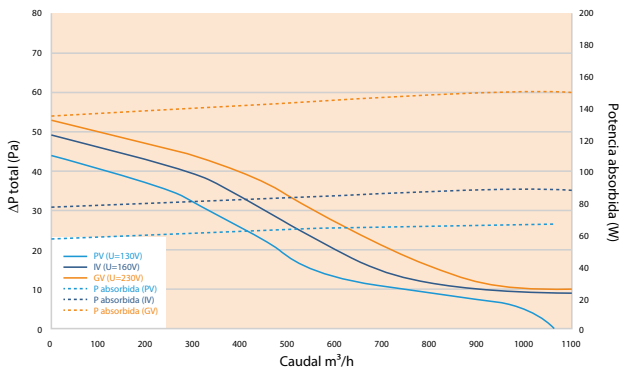

SIBERVENT HÍBRIDO MV7

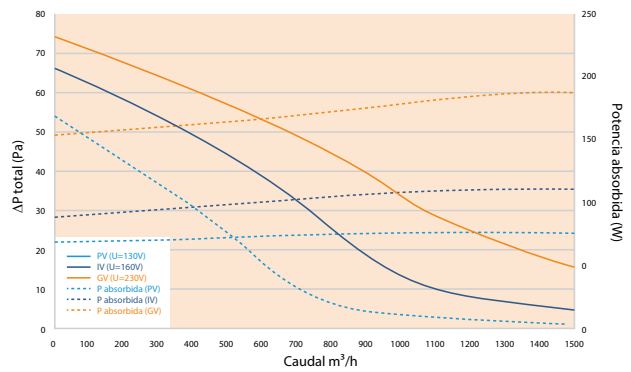

SIBERVENT HÍBRIDO MV8

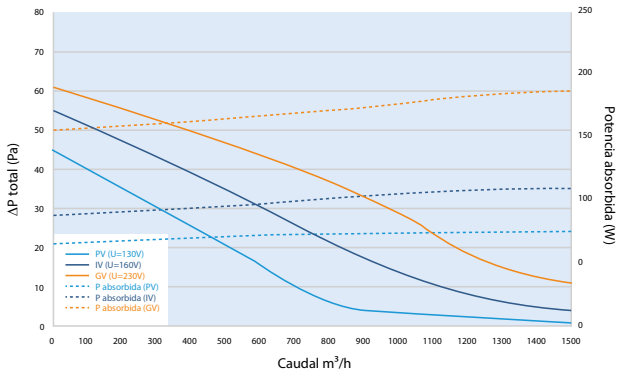

CARACTERÍSTICAS TÉCNICAS

Modelo	Ø int.	Alt. (mm)	r.p.m	Pu	W. máx.	Peso (kg)
MV4	250	600	900	69	137	13
MV6	320	600	900	69	137	13
MV7	360	625	900	75	184	14,5
MV8	400	625	900	75	184	14,5

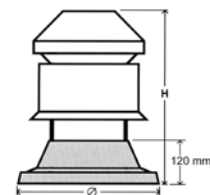

Para modelos MV2 y MV3 consultar con Siber® Ventilación.

SIBERVENT HÍBRIDO

UNIDAD DE CONTROL

Dentro de nuestro sistema de ventilación híbrida, la caja de gestión controla los aparatos SIBERVENT HÍBRIDO según las condiciones climáticas y de programación, que permiten la modularidad de los caudales.

A demanda del propietario, los intervalos de programación pueden adaptarse a sus necesidades.

- Auto diagnóstico de estado.
- Seguridad de funcionamiento antirevoco.
- Funcionamiento autónomo de cada vertical.
- Visualización de los datos climáticos y horarios. Velocidad del viento* y temperatura.
- Modificación de los parámetros de funcionamiento.

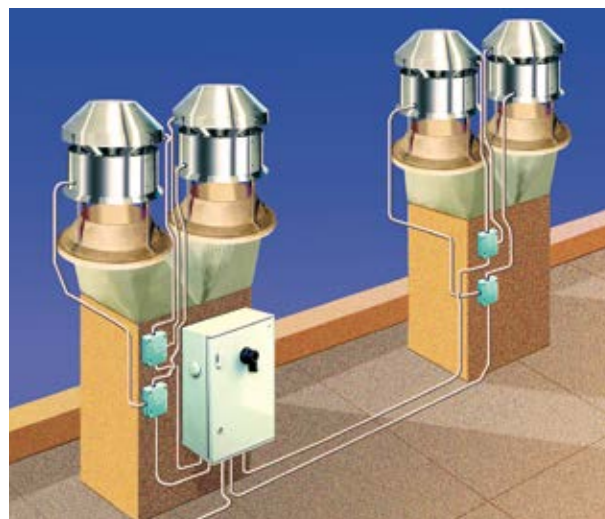

CONTROL INTELIGENTE

Armario de conexiones eléctricas. Permite el funcionamiento del sistema:

Con evacuación de productos de combustión: sistema de funcionamiento a una velocidad que respeta los valores de 3 a 10 Pa en la boquilla de los aparatos conectados gracias al variador de velocidad.

Sin evacuación de productos de combustión: sistema de ventilación a dos velocidades, gracias a la programación del reloj y al ajuste del variador.

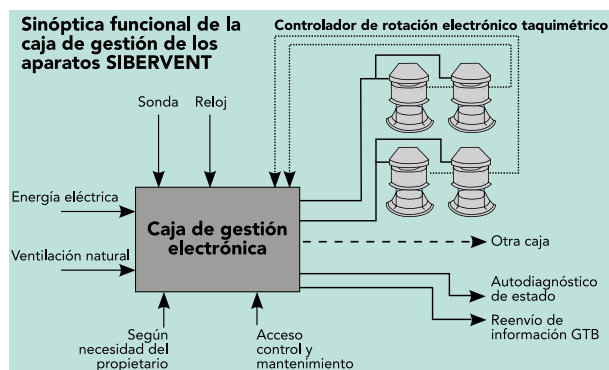

BOCAS

La boca de extracción B.O.S./B.O.C. se instala en la entrada del conducto de ventilación alta: cocina, W.C., cuarto de baño, bodega, secadero, etc.

Montaje multiposición horizontal-vertical-techo.



FUNCIONAMIENTO

- Estático
- Estático-Mecánico
- Mecánico de baja presión

CAUDALES

Picos de caudal **garantizados** a las horas de las comidas y el aseo (mediante programación de los relojes).

El ajuste de caudal se obtiene mediante las membranas específicas de tipo "mariposa", clasificadas por tipo de estancia.

B.O.C.	B.O.S.
de 20 a 75 m ³ /h	de 18 a 54 m ³ /h
de 30 a 90 m ³ /h	de 18 a 54 m ³ /h
de 45 a 105 m ³ /h	de 18 a 54 m ³ /h
de 45 a 120 m ³ /h	de 18 a 54 m ³ /h
de 45 a 135 m ³ /h	de 18 a 54 m ³ /h



CARACTERÍSTICAS AEROLICAS

Bocas B.O.C

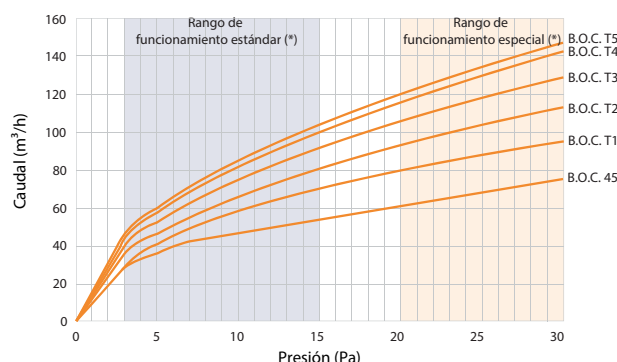

Bocas B.O.S

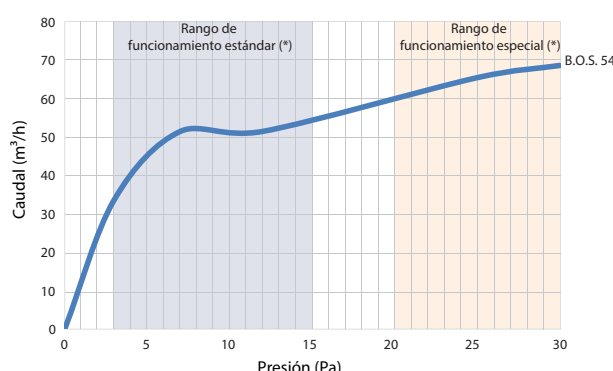

TARIFA VENTILACIÓN HÍBRIDA



EXTRACTOR ESTADO-MECÁNICO

REF.	SUBFAMILIA	DESCRIPCIÓN ARTÍCULO	PVP (€/U)	STOCK
MV 2	H10	EXTRACTOR ESTADO-MECÁNICO MV2 Ø150 o 139	1.057,39	■
MV 3	H10	EXTRACTOR ESTADO-MECÁNICO MV3 Ø150	1121,54	■
MV 4	H10	EXTRACTOR ESTADO-MECÁNICO MV4 Ø250	1.862,26	■
MV 6	H10	EXTRACTOR ESTADO-MECÁNICO MV6 Ø320	1862,26	■
MV 7	H10	EXTRACTOR ESTADO-MECÁNICO MV7 Ø360	2.022,25	■
MV 8	H10	EXTRACTOR ESTADO-MECÁNICO MV8 Ø400	2.096,84	■

UNIDAD CONTROL

REF.	SUBFAMILIA	DESCRIPCIÓN ARTÍCULO	PVP (€/U)	STOCK
ANEMOMET	H12	ANEMÓMETRO PARA SISTEMAS HÍBRIDOS	1.208,3	■
ARM1	H12	ARMARIO DE PROGRAMACIÓN 8 EXTRACTORES	2.842,36	■
SAF	H12	SISTEMA AUTOMÁTICO FUNCIONAMIENTO SIMULTÁNEO	279,83	■

BOCAS

REF.	SUBFAMILIA	DESCRIPCIÓN ARTÍCULO	PVP (€/U)	STOCK
B.O.S.	H11	BOCA EXTRACCIÓN BAÑO 18 A 54M3/HR HÍBRIDA	50,62	■
BOC 20/75	H11	BOCA EXTRACCIÓN COCINA 20/75 M3/HR HÍBRIDA	50,62	■
BOC 30/90	H11	BOCA EXTRACCIÓN COCINA 30/90 M3/HR HÍBRIDA	50,62	■
BOC45/105	H11	BOCA EXTRACCIÓN COCINA 45/105 M3/HR HÍBRIDA	50,62	■
BOC45/135	H11	BOCA EXTRACCIÓN COCINA 45/135 M3/HR HÍBRIDA	50,62	■
BOS CUADR	H11	CUADRO BOCA EXTRACCIÓN HIBRIDA	14,91	■
BOS REGU	H11	MEMBRANA REGULACIÓN BOCA EXTRACCIÓN HIBRIDA	23,45	■
BOS REJI	H11	REJILLA LAMAS BOCA EXTRACCIÓN HIBRIDA	14,91	■

■ Stock disponible. Entrega 6 días naturales.

■ No en stock. Entrega: máx. 10 días naturales.

■ No en stock. Entrega: entre 11 y 21 días naturales.

■ No en stock. Entrega: entre 22 y 30 días naturales.

■ No en stock. Entrega: + 30 días naturales. Entrega bajo pedido.



PARTE IV GAMA TERCIARIO

Ventilación en edificio terciario

En los edificios con otros usos que no sean residencia, con el fin de limitar las pérdidas térmicas, la solución más eficaz es adaptar los caudales de renovación del aire a la ocupación real de los locales.

En efecto, la tasa de ocupación (frecuencia de utilización x tasa de relleno) de locales como las oficinas o las salas de reunión es muy fiable.

¿CÓMO?

Utilizando las soluciones “llaves en mano” bajo el RITE: **Siber® VISIOVENT** (ventilación “todo o poco”) y **VARIVENT** (ventilación proporcional).

DETECTOR DE PRESENCIA DIP



Ventilación “todo o poco”

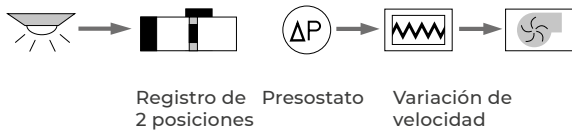

Esta solución permite ganar hasta 35% sobre los caudales de renovación de aire.

Principio:

- Cuando el local está vacío, durante el periodo de funcionamiento de la ventilación, el caudal en el local debe corresponder al 10% del caudal nominal y está destinado a la post o pre-ventilación del local.
- Cuando el local está ocupado, el caudal nominal se consigue gracias a la detección de presencia.

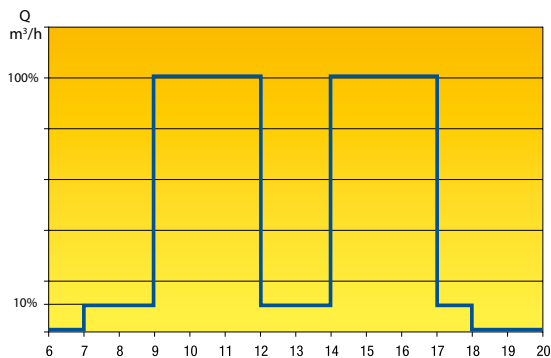

CAPTADOR DE CO₂



Ventilación “proporcional”

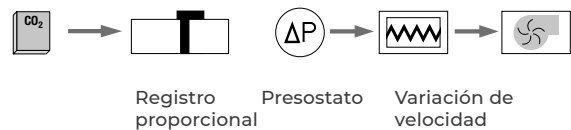

Esta solución permite ganar hasta 70% sobre los caudales de renovación de aire.

Principio:

- Cuando el local está vacío, el caudal corresponde al 10% del caudal nominal, como para el sistema de ventilación “todo o poco”.
- Con una ocupación variable, el caudal de renovación de aire se ajusta al número de personas según el nivel de dióxido de carbono (CO₂).
- Con una ocupación máxima, el caudal pasa al caudal nominal.

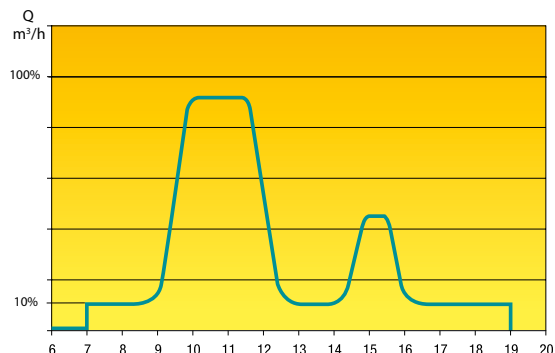



MONOZONA

El ventilador controla un solo local (ejemplo: sala de reuniones). En solución "todo o poco" el ventilador debe asegurar 2 caudales (el caudal mínimo y el caudal nominal). En solución "proporcional", la velocidad del ventilador debe adaptarse a las condiciones reales de ocupación del local.











MULTIZONA

El ventilador controla varios locales (por ejemplo: sala de reuniones + oficina). Con configuración, que puede ser "todo o poco" o "proporcional", los captadores o sondas actúan en las terminales (bocas, registros todo o poco, registros proporcionales ...) haciendo que el ventilador se adapte a las variaciones de la demanda.

MONOZONA

	Ventilación "todo o poco"	Ventilación "proporcional"
SENSOR	 Detector de presencia	  Sonda mural CO ₂ Sonda por montaje CO ₂
REGULACIÓN	Variador 2 posiciones VEM 5 AUTO para motores AC Integrado en los grupos de ventilación para motores EC	Variador 2 posiciones VEM 5 AUTO para motores AC Integrado en los grupos de ventilación para motores EC
TIPO DE VENTILACIÓN COMPATIBLE	  Simple Flujo Doble Flujo	  Simple Flujo Doble Flujo

MULTIZONA

	Ventilación "todo o poco" con bocas eléctricas	Ventilación "todo o poco" con regulador de caudal	Ventilación "proporcional"
SENSOR	 Detector de presencia		 Sonda mural CO ₂
REGULACIÓN	 Boca eléctrica	 Registro RM/2A, todo o poco	 CAJ + Registro proporcional RM/P + MRR
TIPO DE VENTILACIÓN COMPATIBLE	  Simple Flujo Simple Flujo	 Doble Flujo	  Simple Flujo Doble Flujo

Ventilación mecánica

Simple Flujo Terciario

¿En qué consiste la VMC Simple Flujo?

ECONOMÍAS DE ENERGÍA Y MODULACIÓN DE LOS CAUDALES

Sistema concebido para la extracción individual de aire viciado y renovación en las viviendas en función de caudales constantes. Su funcionamiento, basado en el principio de barrido del aire dentro de las viviendas, es totalmente independiente entre las mismas ofreciendo un excelente equilibrio entre garantía de calidad de aire interior y autonomía de consumo según ocupación y uso.

El aire viciado está extraído de las estancias mediante bocas autorregulables de caudal constante conectadas al grupo de ventilación mediante conductos. El sistema puede estar equipado de detectores de CO₂ o de presencia.



SALUD	
CONFORT	
EFICIENCIA ENERGÉTICA	

Confort y calidad del aire

- Renovación permanente del aire
- Humedades y malos olores eliminados
- Higiene y sensación de bien-estars

Preservación del edificio

- Impide el desarrollo de mohos
- Impide el deterioro de los materiales constructivos por la humedad.

CENTRALES DE VENTILACIÓN

SIBERCRIT EC PC

Página 214



SIBERCRIT EZ

Página 216



SIBERCRIT BC

Página 218



SIBERCRIT ACUSTIC

Página 220



BOCAS

SIBER® BH

Página 366



SIBER® BE

Página 362



SIBERCRIT EC PC



Tecnología

Ventilación mecánica controlada Simple Flujo
Higrorregulable

Sistema

Centralizado

Proyectos

Obra nueva

Edificios

Plurifamiliar

Caudal

De 450 a 3200m³/h



Los grupos SIBERCRIT EC PC están destinados a edificios que no necesiten caudales importantes.

Pueden estar utilizados tanto en extracción como en insuflación.

Mediante una protección contra la lluvia, pueden estar instalados en exterior.

Montaje posible en plano o sobre pared.

VENTAJAS

- Motor EC
- Conforme directiva ErP

DIMENSIONES

GRUPOS SIBERCRIT DE BAJO CONSUMO, CAUDALES DE HASTA 3.200 m³/h

SIBERCRIT EC PC

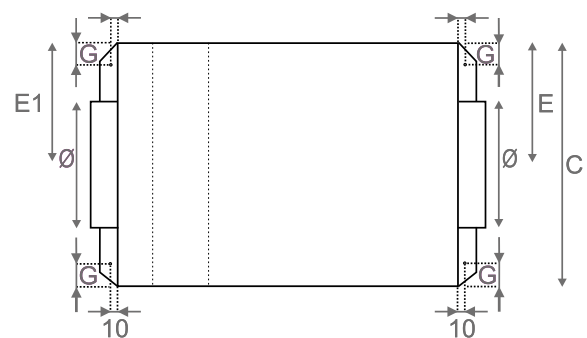
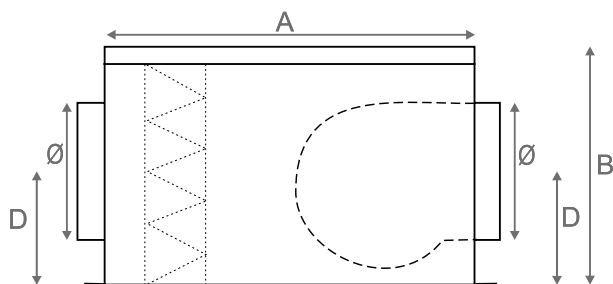



CARACTERÍSTICAS

REF	P. abs W	I. prot A	Tensión V	A	B	C	Ø	D	E1	E	G	Peso kg
				mm								
SIBERCRIT EC PC 450	83	0,75	230	515	235	370	125	120	185	185	50	12
SIBERCRIT EC PC 500	83	0,75	230	515	235	370	160	120	185	185	50	12
SIBERCRIT EC PC 700	85	0,7	230	590	260	420	200	125	210	210	60	16
SIBERCRIT EC PC 1000	170	1,4	230	540	335	450	250	165	225	225	60	19
SIBERCRIT EC PC 3100	1070	4,3	230	470	385	450	315	205	225	225	60	23
SIBERCRIT EC PC 2800	1040	4,5	230	570	475	550	355	275	275	275	60	30
SIBERCRIT EC PC 3200	1040	4,5	230	570	475	550	400	250	275	275	60	31

DATOS ACÚSTICOS

Ponderación acústica en función de LwA cond aspiración dB(A) (□)								
FRECUENCIA	63 Hz	125 Hz	250 Hz	500 Hz	1000 Hz	2000 Hz	4000 Hz	8000 Hz
SIBERCRIT EC PC 450	-26	-14	-3	-6	-10	-15	-17	-17
SIBERCRIT EC PC 500	-25	-14	-3	-6	-10	-15	-17	-17
SIBERCRIT EC PC 700	-22	-11	-2	-9	-10	-16	-18	-23
SIBERCRIT EC PC 1000	-21	-11	-2	-8	-10	-18	-22	-26
SIBERCRIT EC PC 3100	-20	-12	-7	-4	-7	-14	-17	-17
SIBERCRIT EC PC 2800	-29	-11	-1	-12	-14	-19	-21	-23
SIBERCRIT EC PC 3200	-23	-9	-1	-15	-17	-21	-23	-27

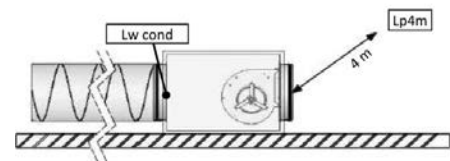

TARIFA SIBERCRIT EC PC

REF.	SUBFAMILIA	DESCRIPCIÓN ARTÍCULO	PVP (€/U)	STOCK
CAEC450P	G10	SIBERCRIT EC 450 PC	2173,47	No en stock
CAEC500P II	G10	SIBERCRIT EC 500 PC II	2182,57	No en stock
CAEC700P	G10	SIBERCRIT EC 700 PC	2332,63	No en stock
CAEC1000P II	G10	SIBERCRIT EC 1000 PC	2582,93	Stock disponible
CAEC2500P II	G10	SIBERCRIT EC 3100 PC II	3037,18	Stock disponible
CAEC2800P	G10	SIBERCRIT EC 2800 PC	3214,75	No en stock
CAEC3000P	G10	SIBERCRIT EC 3200 PC	3371,62	No en stock
PA230	G14	POTENCIOMETRO 230 V	172,41	Stock disponible
DEP SC	G25	PRESOSTATO AIRE	210,43	No en stock

■ Stock disponible. Entrega 6 días naturales.

■ No en stock. Entrega: máx. 10 días naturales.

■ No en stock. Entrega: entre 11 y 21 días naturales.

■ No en stock. Entrega: entre 22 y 30 días naturales.

■ No en stock. Entrega: + 30 días naturales. Entrega bajo pedido.

SIBERCRIT EZ



Tecnología
Ventilación mecánica controlada Simple Flujo
Autorregulable

Sistema
Centralizado

Proyectos
Obra nueva

Edificios
Plurifamiliar

Caudal
De 580 a 9100 m³/h



400° 1/2h



Los grupos SIBERCRIT EZ están destinados a la extracción de aire viciado en vivienda colectiva (VMC) y ERP

VENTAJAS

- **Compacto:** Cajas extra planas (altura 370 mm para modelos de 580)
- **Acceso simplificado:** Regleta de bornes fácilmente accesible

DIMENSIONES

GRUPOS SIBERCRIT DE BAJO CONSUMO, CAUDALES DE HASTA 9100 m³/h

SIBERCRIT EZ 600-1800

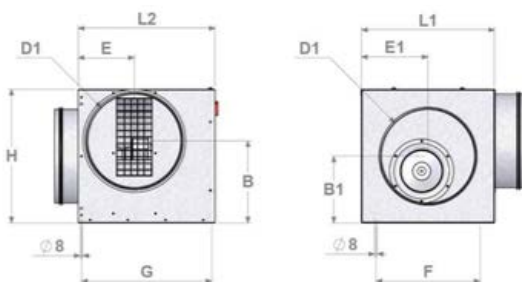

SIBERCRIT EZ 2700-9100

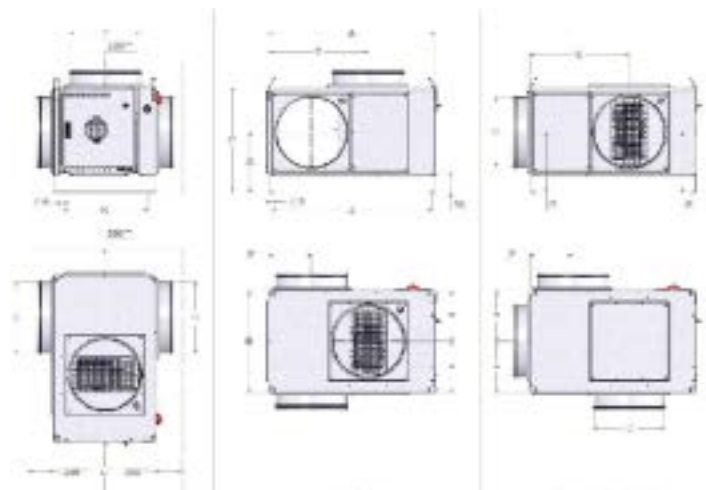

CARACTERÍSTICAS

REF	P. abs W	I. prot A	Tensión V	D1	L1	L2	H	B	E	B1	E1	F	G	Peso kg
				mm										
SIBERCRIT EZ 580	101	0,8	230	250	370	425	370	225	150	185	185	280	405	18
SIBERCRIT EZ 1000	150	1,2	230	315	450	460	450	275	190	225	225	350	440	24
SIBERCRIT EZ 1800	320	1,4	230	355	555	485	555	360	200	275	275	400	465	34

Temperatura máx. del aire en funcionamiento: 60°C



CARACTERÍSTICAS

REF	P. abs W	I. prot A	Tensión V	Ø	A	B	C	E	F	G	J	K	L	Peso
														kg
mm														
SIBERCRIT EZ 2700	680	2,3	230	400	945	580	600	565	245	345	910	485	650	70
SIBERCRIT EZ 4100	680	3,5	230	500	1085	680	700	685	295	395	1050	585	375	85
SIBERCRIT EZ 7100	1900	6,4	400	630	1265	790	830	840	365	460	1230	690	460	140
SIBERCRIT EZ 9100	2900	3,2	400	710	1375	890	910	935	405	500	1340	795	510	180

Temperatura máx. del aire en funcionamiento: 60°C

DATOS ACÚSTICOS

Ponderación acústica en función de LwA cond aspiración dB(A) (□)									
FRECUENCIA	63 Hz	125 Hz	250 Hz	500 Hz	1000 Hz	2000 Hz	4000 Hz	8000 Hz	
SIBERCRIT EZ 580	-29	-16	-4	-8	-10	-8	-11	-21	
SIBERCRIT EZ 1000	-26	-13	-6	-12	-6	-7	-8	-16	
SIBERCRIT EZ 1800	-26	-13	-7	-8	-6	-8	-9	-17	
SIBERCRIT EZ 2700	-25	-15	-15	-15	-15	-15	-15	-15	
SIBERCRIT EZ 4100	-24	-13	-5	-7	-9	-10	-11	-18	
SIBERCRIT EZ 7100	-25	-9	-6	-8	-8	-7	-9	-21	
SIBERCRIT EZ 9100	-24	-7	-8	-10	-8	-7	-10	-22	

TARIFA SIBERCRIT EZ



REF.	SUBFAMILIA	DESCRIPCIÓN ARTÍCULO	PVP (€/U)	STOCK
SCEZ580	G10	SIBERCRIT EZ 580	1549,58	No disponible
SCEZ1000	G10	SIBERCRIT EZ 1000	1920,14	Disponible
SCEZ1800	G10	SIBERCRIT EZ 1800	2540,94	Disponible
SCEZ2700	G10	SIBERCRIT EZ 2700	3626,09	Disponible
SCEZ4100	G10	SIBERCRIT EZ 4100	5166,09	No disponible
SCEZ7100	G10	SIBERCRIT EZ 7100	7023,67	No disponible
SCEZ9100	G10	SIBERCRIT EZ 9100	8493,86	No disponible
PA230	G14	POTENCIOMETRO 230 V	172,41	Disponible

■ Stock disponible. Entrega 6 días naturales.

■ No en stock. Entrega: máx. 10 días naturales.

■ No en stock. Entrega: entre 11 y 21 días naturales.

■ No en stock. Entrega: entre 22 y 30 días naturales.

■ No en stock. Entrega: + 30 días naturales. Entrega bajo pedido.

SIBERCRIT BC



Tecnología

Ventilación mecánica
controlada Simple Flujo
Autorregulable

Sistema

Centralizado

Proyectos

Obra nueva

Edificios

Plurifamiliar

Caudal

De 340 a 2800 m³/h



Los grupos SIBERCRIT BC están destinados a edificios que no necesitan caudales importantes.

Pueden estar utilizados tanto en extracción como en insuflación.

Mediante una protección contra la lluvia, pueden estar instalados en exterior.

Montaje posible en plano o sobre pared.

VENTAJAS

- **Compacto:** Cajas extra planas (altura 235 mm)
- **Acceso simplificado:** Regleta de bornes fácilmente accesible

DIMENSIONES

GRUPOS SIBERCRIT DE BAJO CONSUMO, CAUDALES DE HASTA 2800 m³/h

SIBERCRIT BC

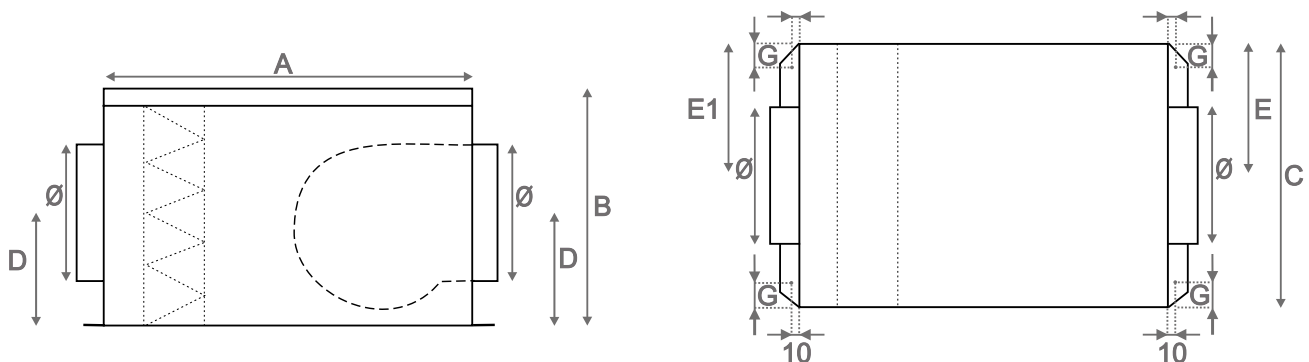



I CARACTERÍSTICAS

REF	P. abs W	I. prot A	Tensión V	A	B	C	Ø	D	E1	E	G	Peso kg
				mm								
SIBERCRIT BC 340	52	0,23	230	515	235	370	125	120	185	185	50	10
SIBERCRIT BC 360	52	0,23	230	515	235	370	160	120	185	185	50	10
SIBERCRIT BC 700	102	0,45	230	590	260	420	200	125	210	210	60	14
SIBERCRIT BC 950	155	0,68	230	540	335	450	250	165	225	225	60	16
SIBERCRIT BC 1600	147	1,6	230	470	385	450	315	205	225	225	60	20
SIBERCRIT BC 2000	300	2,4	230	470	385	450	315	205	225	225	60	22
SIBERCRIT BC 2800	420	3,9	230	570	475	550	355	275	275	275	60	28

Temperatura máx. del aire en funcionamiento: 60°C

I DATOS ACÚSTICOS

Ponderación acústica en función de LwA cond aspiración dB(A) (□)									
FRECUENCIA	63 Hz	125 Hz	250 Hz	500 Hz	1000 Hz	2000 Hz	4000 Hz	8000 Hz	Global
SIBERCRIT BC 340	-23	-10	-2	-1	1	1	-6	-17	6
SIBERCRIT BC 360	-23	-10	-2	-1	1	1	-5	-17	6
SIBERCRIT BC 700	-23	-10	-1	-1	1	1	-6	-16	6
SIBERCRIT BC 950	-23	-11	-4	-2	6	4	-2	-13	9
SIBERCRIT BC 1600	-16	-7	-4	-2	0	-1	-7	-13	5
SIBERCRIT BC 2000	-16	-7	-4	-2	0	-1	-7	-13	5
SIBERCRIT BC 2800	-16	-7	-4	-2	0	-1	-7	-13	5

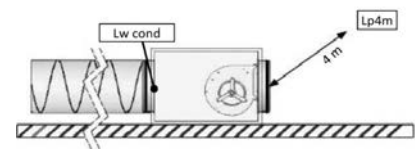

TARIFA SIBERCRIT BC



REF.	SUBFAMILIA	DESCRIPCIÓN ARTÍCULO	PVP (€/U)	STOCK
SCBC340	G12	SIBERCRIT BC 340	578,76	
SCBC360	G12	SIBERCRIT BC 360	598,51	
SCBC700	G12	SIBERCRIT BC 700	806,78	
SCBC950	G12	SIBERCRIT BC 950	890,08	
SCBC1600	G12	SIBERCRIT BC 1600	1232,08	
SCBC2000	G12	SIBERCRIT BC 2000	1363,63	
SCBC2800	G12	SIBERCRIT BC 2800	1411,86	
PA230	G14	POTENCIOMETRO 230 V	172,41	
DEP SC	G25	PRESOSTATO AIRE	210,43	

■ Stock disponible. Entrega 6 días naturales.

■ No en stock. Entrega: máx. 10 días naturales.

■ No en stock. Entrega: entre 11 y 21 días naturales.

■ No en stock. Entrega: entre 22 y 30 días naturales.

■ No en stock. Entrega: + 30 días naturales. Entrega bajo pedido.

SIBERCRIT ACUSTIC



Tecnología

Ventilación mecánica
controlada Simple Flujo
Autorregulable

Sistema

Centralizado

Proyectos

Obra nueva

Edificios

Plurifamiliar

Caudal

De 340 a 2800 m³/h



Los grupos SIBERCRIT ACUSTIC están destinados a edificios que no necesitan caudales importantes.

Pueden estar utilizados tanto en extracción como en insuflación.

Mediante una protección contra la lluvia, pueden estar instalados en exterior.

Montaje posible en plano o sobre pared.

VENTAJAS

- **Compacto:** Cajas extra planas (altura 235 mm)
- **Acceso simplificado:** Regleta de bornes fácilmente accesible

DIMENSIONES

GRUPOS SIBERCRIT DE BAJO CONSUMO, CAUDALES DE HASTA 2800 m³/h

SIBERCRIT ACUSTIC

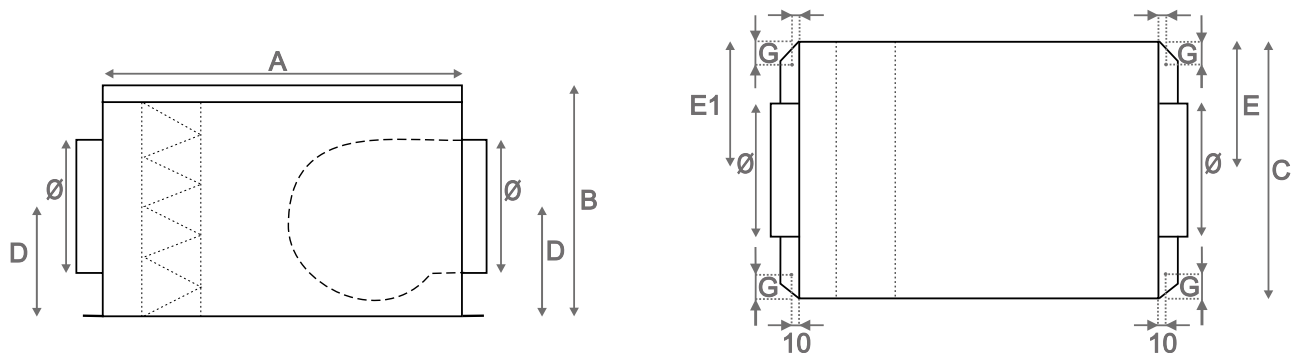



CARACTERÍSTICAS

REF	P. abs W	I. prot A	Tensión V	A	B	C	Ø	D	E1	E	G	Peso kg
				mm								
SIBERCRIT ACUSTIC 340	52	0,23	230	515	235	370	125	120	185	185	50	10
SIBERCRIT ACUSTIC 360	52	0,23	230	515	235	370	160	120	185	185	50	10
SIBERCRIT ACUSTIC 700	102	0,45	230	590	260	420	200	125	210	210	60	14
SIBERCRIT ACUSTIC 950	155	0,68	230	540	335	450	250	165	225	225	60	16
SIBERCRIT ACUSTIC 1600	147	1,6	230	470	385	450	315	205	225	225	60	20
SIBERCRIT ACUSTIC 2000	300	2,4	230	470	385	450	315	205	225	225	60	22
SIBERCRIT ACUSTIC 2800	420	3,9	230	570	475	550	355	275	275	275	60	28

Temperatura máx. del aire en funcionamiento: 60°C

DATOS ACÚSTICOS

Ponderación acústica en función de LwA cond aspiración dB(A) (□)									
FRECUENCIA	63 Hz	125 Hz	250 Hz	500 Hz	1000 Hz	2000 Hz	4000 Hz	8000 Hz	Global
SIBERCRIT ACUSTIC 340	-23	-12	-3	-8	-10	-15	-18	-22	0
SIBERCRIT ACUSTIC 360	-23	-12	-3	-8	-10	-15	-17	-22	0
SIBERCRIT ACUSTIC 700	-23	-12	-2	-8	-10	-15	-18	-21	0
SIBERCRIT ACUSTIC 950	-23	-13	-5	-9	-5	-12	-14	-18	0
SIBERCRIT ACUSTIC 1600	-15	-8	-3	-8	-11	-18	-20	-20	0
SIBERCRIT ACUSTIC 2000	-15	-8	-3	-8	-11	-18	-20	-20	0
SIBERCRIT ACUSTIC 2800	-15	-8	-3	-8	-11	-18	-20	-20	0

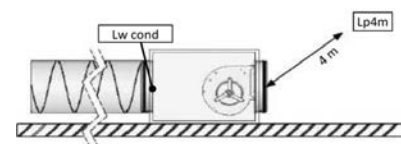

TARIFA SIBERCRIT ACUSTIC



REF.	SUBFAMILIA	DESCRIPCIÓN ARTÍCULO	PVP (€/U)	STOCK
SCAC340	G12	SIBERCRIT ACUSTIC 340	670,84	
SCAC360	G12	SIBERCRIT ACUSTIC 360	719,08	
SCAC700	G12	SIBERCRIT ACUSTIC 700	841,84	
SCAC950	G12	SIBERCRIT ACUSTIC 950	918,56	
SCAC1600	G12	SIBERCRIT ACUSTIC 1600	1374,59	
SCAC2000	G12	SIBERCRIT ACUSTIC 2000	1455,71	
SCAC2800	G12	SIBERCRIT ACUSTIC 2800	1479,80	

■ Stock disponible. Entrega 6 días naturales.

■ No en stock. Entrega: máx. 10 días naturales.

■ No en stock. Entrega: entre 11 y 21 días naturales.

■ No en stock. Entrega: entre 22 y 30 días naturales.

■ No en stock. Entrega: + 30 días naturales. Entrega bajo pedido.

COMPLEMENTOS VMC SIMPLE FLUJO

UNIÓN ANTIVIBRACIÓN

MRS

Página 110



SOPORTES ANTIVIBRACIÓN

SAB

Página 110



REGULADORES DE CAUDAL RED DE VENTILACIÓN

MRR

Página 398



PROTECCIÓN ANTILLUVIA

BUS

Página 353



BOCAS HIGRORREGULABLES

BOCA BH

Página 366



ACCESORIOS BOCAS HIGRORREGULABLES

FBE H

Página 396



VÁLVULA ANTIRRETORNO
VAR

Página 397



ENTRADAS DE AIRE HIGRORREGULABLES

Entrada gama
EA ISO HY

Página 368



Kit silenciador
KITSC125H

Página 369



Kit silenciador
KIT EA HY

Página 369





REDES DE CONDUCTOS

TERMOPLÁSTICO
ESTÁNDAR

Página 301

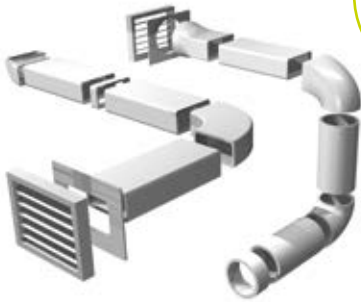

TERMOPLÁSTICO
PURE SAFEFIX

Página 287



SEGÚN
Estanqueidad
Clase D
EN 12257

METÁLICO
ESTÁNDAR

Página 339

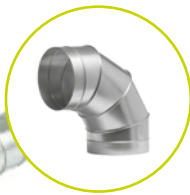

METÁLICO
JUNTA G

Página 340



METÁLICO
SAFE CLICK

Página 341



SEGÚN
Estanqueidad
Clase D
EN 12257

Ventilación mecánica

Doble Flujo Terciario

¿En qué consiste la VMC Doble Flujo?

Calidad de aire, confort y economías de energía

Sistema de ventilación que asegura la calidad del aire, a través de la extracción del aire viciado en las estancias húmedas y que simultáneamente asegura la insuflación de aire nuevo filtrado en las estancias secas.

Gracias al núcleo del recuperador podemos llegar a recuperar hasta el 95% de la energía del aire de expulsión.



SALUD	
CONFORT	
EFICIENCIA ENERGÉTICA	

Confort

Los **sistemas de ventilación de confort Siber®** permiten mantener una calidad del aire interior gracias a la insuflación constante de aire limpio y la extracción del aire viciado, manteniendo durante todo el año un clima atemperado y una higrometría adaptada.

Salud

Por las constantes mejoras de la estanqueidad en el envolvente de las viviendas, por cuestiones energéticas, los edificios ya no respiran de forma natural. Nuestros sistemas de renovación de aire sustituyen este efecto. Gracias a la previa filtración atrapan las sustancias nocivas para las personas.

Eficiencia energética

Los **Sistemas de Ventilación de Confort Siber®** aportan una mejora en la eficiencia y el ahorro. Gracias a la recuperación de calor, se evita perder la energía del aire expulsado, transmitiéndolo al aire nuevo insuflado en la vivienda.

Gracias a la recuperación en invierno y *by-pass* por *free cooling* en verano se reduce la demanda energética de las viviendas.

CENTRALES DE VENTILACIÓN

SIBERDUO RM

Página 226



SIBERDUO TM

Página 232



SIBERDUO REC HE

Página 236



BOCAS

SIBER® AIRY

Página 380



SIBER® RIL

Página 384



SIBER® BLOW

Página 376



FLOW

Página 370



BOREA

Página 374



SIBERDUO RM



Tecnología

Ventilación mecánica controlada Doble Flujo

Proyectos

Obra nueva

Edificios

Terciario

Caudal

máx. 8000 m³/h



Central de ventilación de doble flujo equipada con un intercambiador de calor de alta eficiencia que recupera el calor del aire extraído para precalentar el aire fresco.

Filtración y purificación del aire.

Rendimiento superior al 90% (EN308), compatible con RT2012 y la directiva ErP 2009/125 / EC.

VENTAJAS

- Recuperador de flujos cruzados
- Eficiencia > 90%
- By-pass 100% automático
- Ventiladores EC
- Purificación del aire (Filtro F7 de serie impulsión)
- Plug & Play
- Instalación vertical o horizontal (excepto versión 9048 y 9070)

CARACTERÍSTICAS TÉCNICAS

MODELO	Potencia Eléctrica motor W	Temp. Servicio °C	Índice de protección	Protección térmica*	Tensión V / Ph / Hz	Intensidad de protección A
SIBERDUO RM 9008	2x220	-20	60 IP44	B PTI	230 / 1 / 50	3,4
SIBERDUO RM 9010	2x480	-20	60 IP54	B PTI	230 / 1 / 50	4,3
SIBERDUO RM 9016	2x480	-20	60 IP54	B PTI	230 / 1 / 50	4,3
SIBERDUO RM 9023	2x700	-20	40 IP54	B PTI	230 / 1 / 50	6
SIBERDUO RM 9035	2x2500	-20	40 IP54	B PTI	400 / 3+N / 50	7,7
SIBERDUO RM 9048	2x1950	-20	50 IP54	B PTI	400 / 3+N / 50	6,3
SIBERDUO RM 9070	2x2730	-20	60 IP54	F PTI	400 / 3+N / 50	8,4

*PTI: Protección Térmica Integrada



DIMENSIONES MODELO HORIZONTAL / VERTICAL

MODELO	\varnothing	A	B	C	D	E	F	F1	F2	G	J	K	T	Peso
	mm												\varnothing	kg
SIBERDUO RM 9008	315	2010	915	505	255	405	1097	362	517	500	245	540	1/2	210
SIBERDUO RM 9010	315	2010	915	505	255	405	1097	362	517	500	245	540	1/2	215
SIBERDUO RM 9016	400	2230	1115	605	305	505	1261	362	607	565	345	690	1/2	295
SIBERDUO RM 9023	450	2345	1315	705	355	605	1376	362	607	565	445	690	3/4	390
SIBERDUO RM 9035	500	2625	1515	805	405	705	1520	450	655	640	545	740	3/4	545
SIBERDUO RM 9048*	630	2970	1715	1030	455	805	1677	535	758	685	645	840	1"	715
SIBERDUO RM 9070	dimensiones 9070 propias / sin conectores circulares												1"	895

*modelo 9048 disponible solo en configuración vertical.

MODELO HORIZONTAL 9008 a 9035

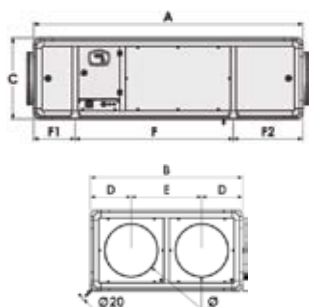

MODELO VERTICAL 9008 a 9048



MODELO VERTICAL 9070

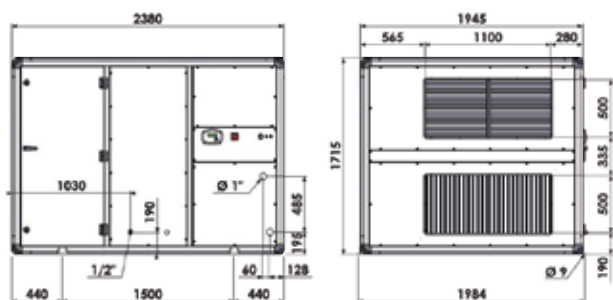

SIBERDUO RM

CONFIGURACIONES

HORIZONTAL

Vista superior

Excepto modelo 9048 y 9070

Configuración L

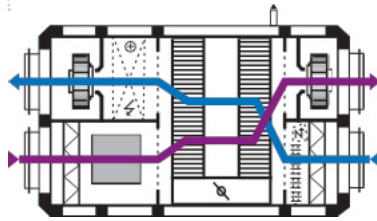

Configuración P

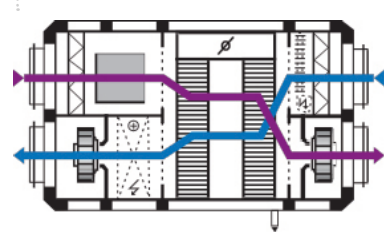

VERTICAL

Vista desde el lateral de la cara de acceso

Excepto modelo 9070

Configuración W

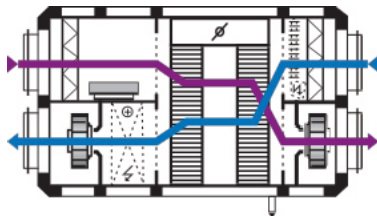

Configuración Y

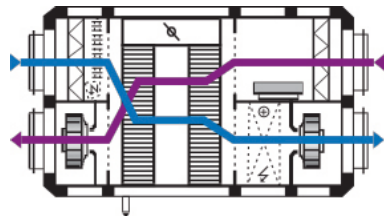

Solo modelo 9070

Configuración D

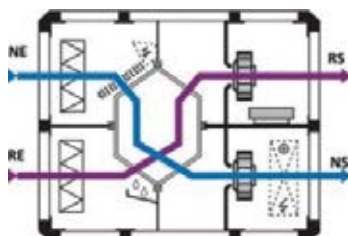

Configuración G

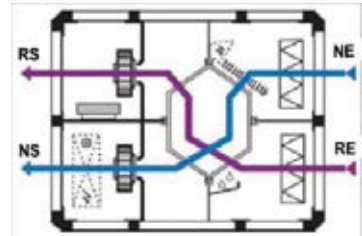

→ AIRE NUEVO
→ AIRE EXTRAIDO



I CURVA CARACTERÍSTICA

SIBERDUO RM 9008

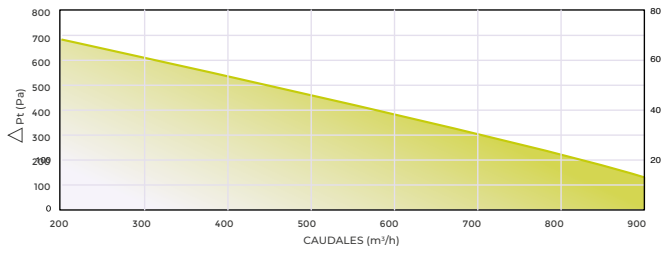

SIBERDUO RM 9035

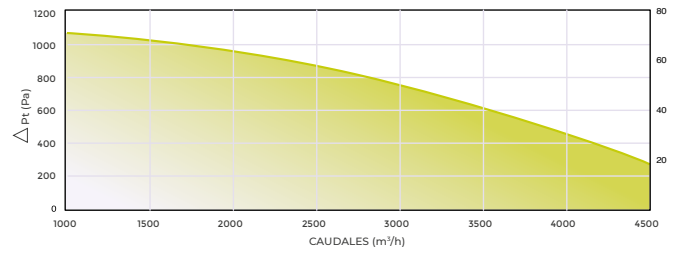

SIBERDUO RM 9010

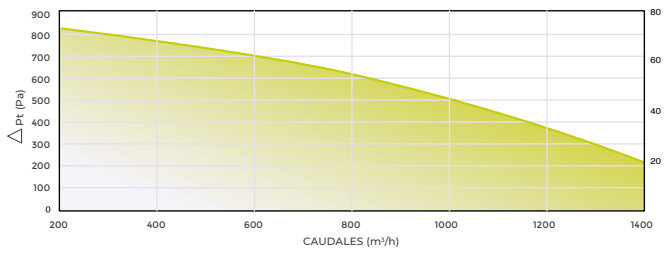

SIBERDUO RM 9048

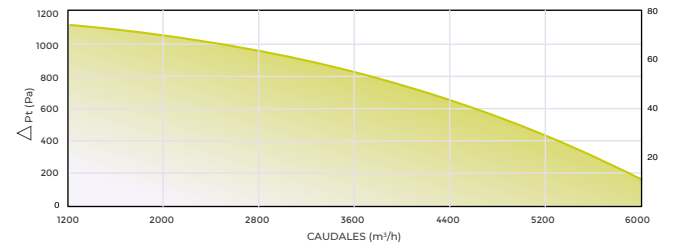

SIBERDUO RM 9016

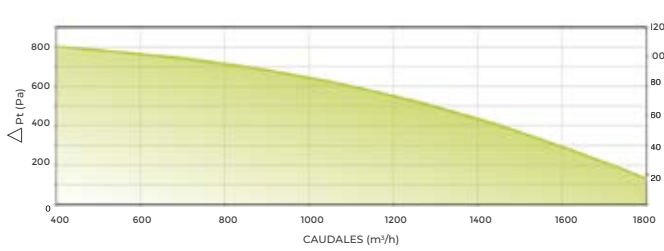

SIBERDUO RM 9070

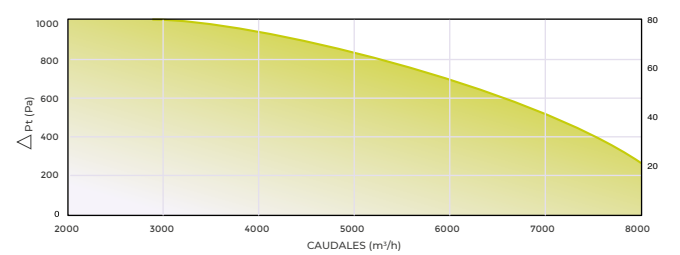

SIBERDUO RM 9023

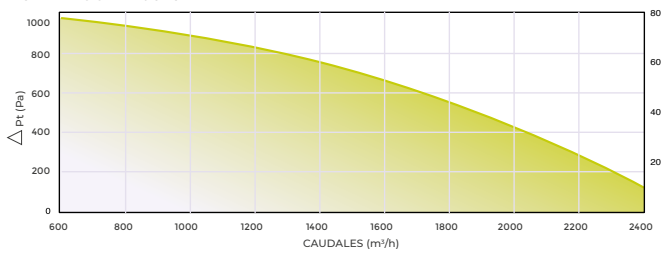

SIBERDUO RM

DATOS ACÚSTICOS

SIBERDUO RM 9008

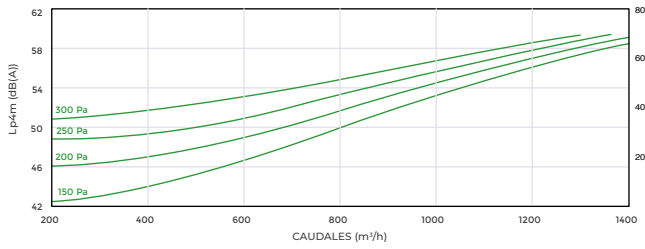

SIBERDUO RM 9035

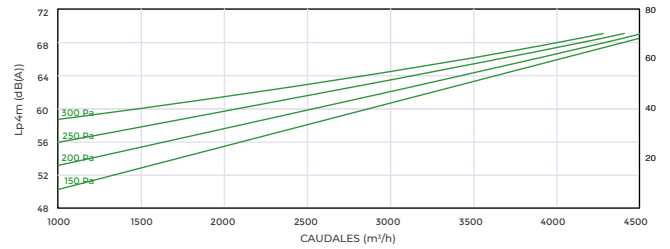

SIBERDUO RM 9010

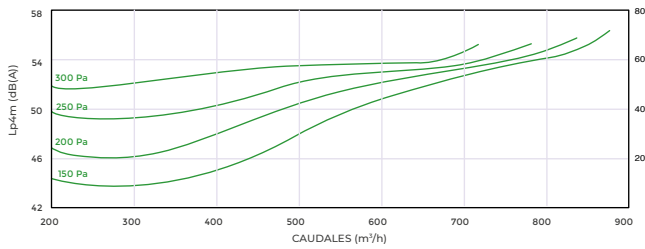

SIBERDUO RM 9048

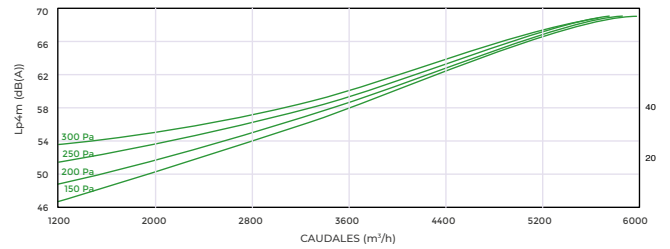

SIBERDUO RM 9016

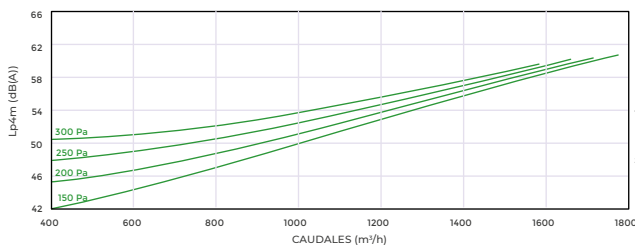

SIBERDUO RM 9070

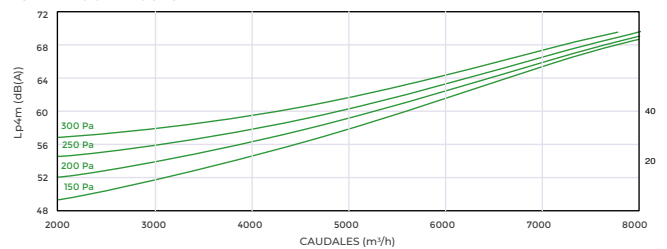

SIBERDUO RM 9023

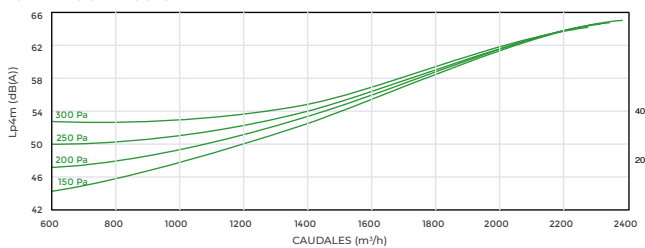



TARIFA SIBERDUO RM



CONSULTAR
ÚLTIMOS PRECIOS
ACTUALIZADOS

REF.	SUBFAMILIA	DESCRIPCIÓN ARTÍCULO	PVP (€/U)	STOCK
GRUPOS DE VENTILACIÓN				
SDRM9008PSE	G13	SIBERDUO RM 9008 P S-E	11561,08	
SDRM9010PSE	G13	SIBERDUO RM 9010 P S-E	13793,61	
SDRM9016PSE	G13	SIBERDUO RM 9016 P S-E	15448,49	
SDRM9023PSE	G13	SIBERDUO RM 9023 P S-E	19631,05	
SDRM9035PSE	G13	SIBERDUO RM 9035 P S-E	27043,30	
SDRM9048WSE	G13	SIBERDUO RM 9048 W S-E	32669,94	
SDRM9070GSE	G13	SIBERDUO RM 9070 G S-E	40084,29	

Stock disponible.
Entrega 6 días naturales.

No en stock. Entrega: máx. 10 días naturales.

No en stock. Entrega: entre 11 y 21 días naturales.

No en stock. Entrega: entre 22 y 30 días naturales.

No en stock. Entrega: + 30 días naturales. Entrega bajo pedido.

PRODUCTOS COMPLEMENTARIOS

REDES DE CONDUCTOS

TERMOPLÁSTICO ESTÁNDAR

Página 301

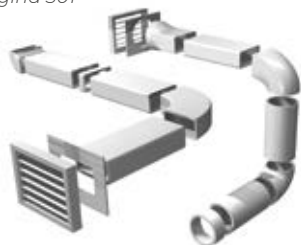

TERMOPLÁSTICO PURE SAFEFIX

Página 287



METÁLICO ESTÁNDAR

Página 339

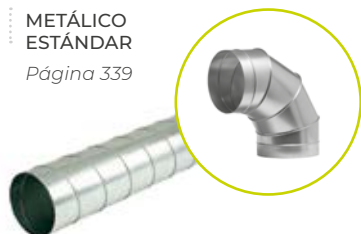

METÁLICO JUNTA G

Página 340



METÁLICO SAFE CLICK

Página 341



BOCAS

BOREA

Página 374



BLOW

Página 376



AIRY

Página 380



BEIP

Página 386



RIL

Página 384



Para cualquier accesorio o filtro consultar con el delegado SIBER de su zona, o en siber@siberzone.es

SIBERDUO TM



Tecnología

Ventilación mecánica controlada de doble flujo con recuperación de calor

Proyectos

Obra nueva

Edificios

Terciario

Caudal

máx. 2.400 m³/h



Unidad de ventilación de doble flujo equipada con un intercambiador a contracorriente de calor de alta eficiencia y motores de corriente continua (EC) conmutados electrónicamente que proporcionan SFP entre los más eficientes del mercado.

Renovación de aire en edificios con recuperación de energía, operación bypass verano / invierno, ajuste del caudal mediante potenciómetro. Filtración y purificación del aire.

Rendimiento superior al 90% (EN308), conforme con RT2012 y la directiva ErP 2009/125 / EC.

VENTAJAS

- Recuperador de flujos cruzados
- Eficiencia > 90%
- By-pass 100% automático
- Ventiladores EC
- Purificación del aire (Filtro F7 de serie impulsión)
- Plug & Play

CARACTERÍSTICAS TÉCNICAS

MODELO	Potencia Eléctrica motor W	Temp. Servicio °C	Índice de protección	Protección térmica*	Tensión V / Ph / Hz	Intensidad de protección A
SIBERDUO TM 600	2x169	-20/60	IP54/B	PTI	230 / 1 / 50	2,8
SIBERDUO TM 900	2x220	-20/60	IP44/B	PTI	230 / 1 / 50	3,4
SIBERDUO TM 1300	2x400	-20/40	IP44/F	PTI	230 / 1 / 50	8,6
SIBERDUO TM 1800	2x400	-20/40	IP44/F	PTI	230 / 1 / 50	8,6
SIBERDUO TM 2500	2x400	-20/40	IP44/F	PTI	230 / 1 / 50	8,6

*PTI: Protección Térmica Integrada



DIMENSIONES Y CONFIGURACIÓN

MODELO SIBERDUO TM	Ø	A	B	C	D	E	F1	F2	F3	G	G1	G2	J	K	M	M1	M2	M3	T	T1	Peso
	mm																				Ø
SIBERDUO TM 600	250	1700	780	330	160	370	-	-	-	150	50	145	170	645	640	-	-	-	1/2	1/2	120
SIBERDUO TM 900	315	2020	965	415	210	460	-	-	-	150	50	145	250	760	770	-	-	-	1/2	1/2	180
SIBERDUO TM 1300	355	2190	1220	415	195	600	795	735	660	430	50	425	250	860	950	1170	510	510	1/2	1/2	255
SIBERDUO TM 1800	400	2270	1220	495	245	600	915	725	630	430	50	425	330	885	950	1110	580	580	1/2	1/2	275
SIBERDUO TM 2500	400	2395	1740	495	245	910	840	785	770	430	50	425	330	985	1350	1235	580	580	3/4	1/2	380

SIBERDUO TM						
Espacio mantenimiento (mm)	-	600	900	1300	1800	2500
Acceso filtro / Armario eléctrico	L1	275	375	520	520	690
Acceso ventiladores	L2	225	320	380	435	435
Acceso ventiladores / Intercambiador	L2	470	560	670	670	1020

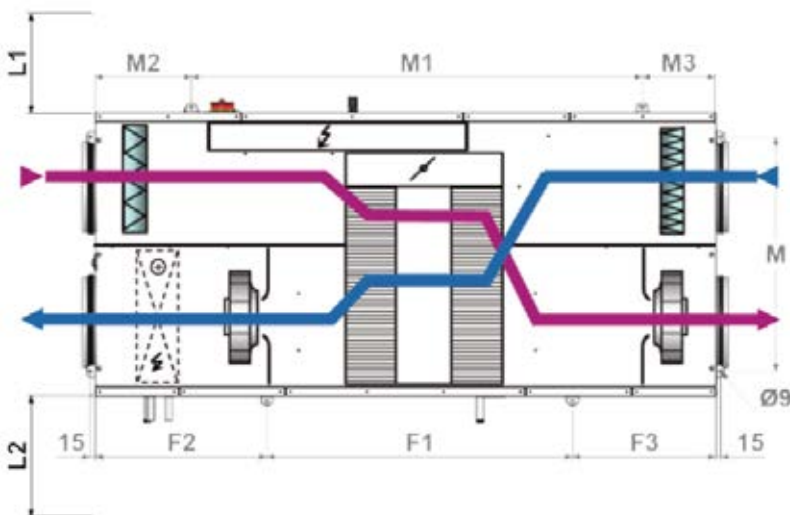
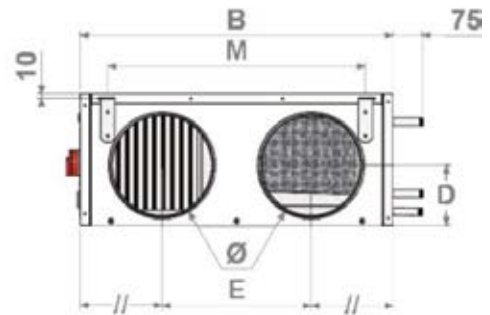
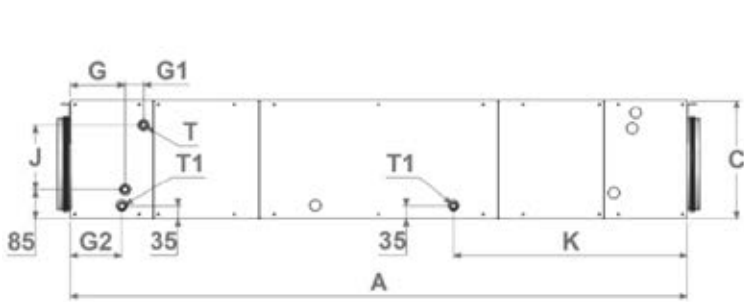

SIBERDUO TM

CURVA CARACTERÍSTICA

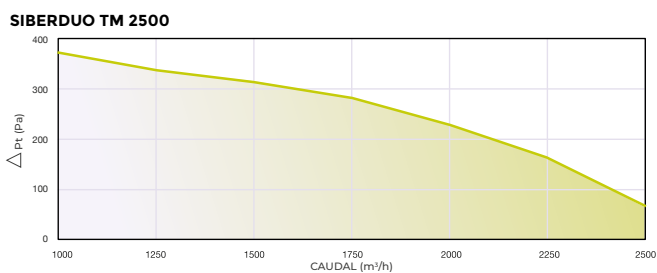
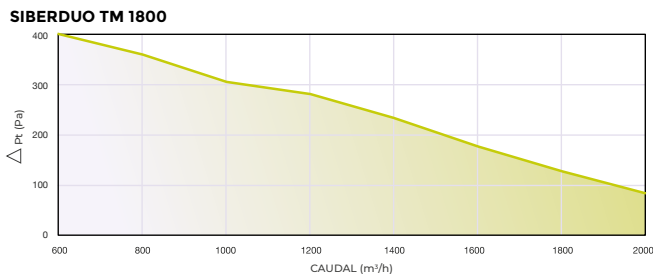
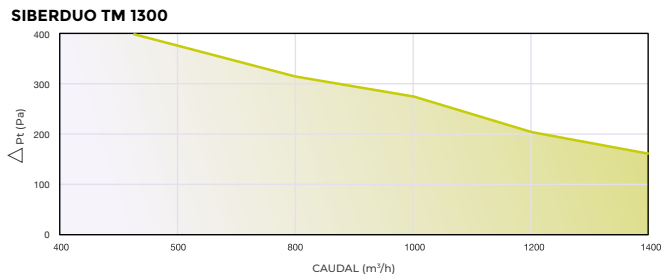
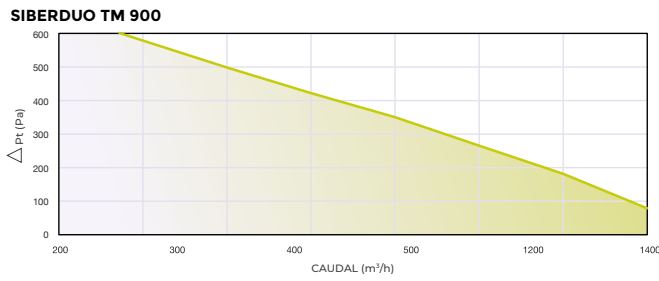
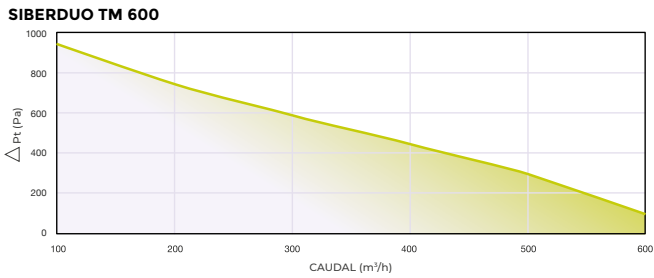

DATOS ACÚSTICOS

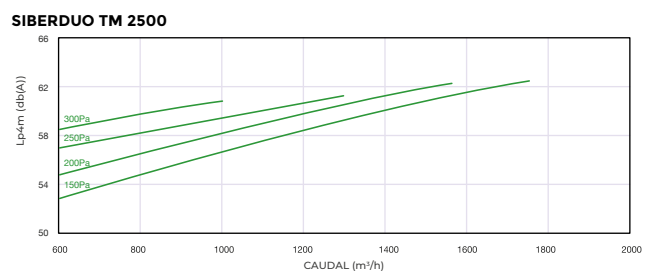
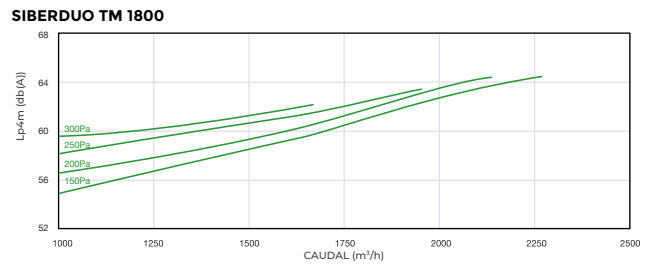
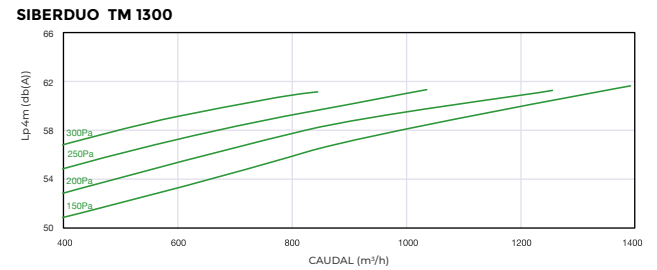
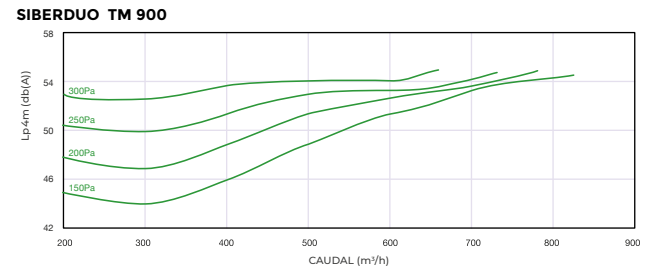
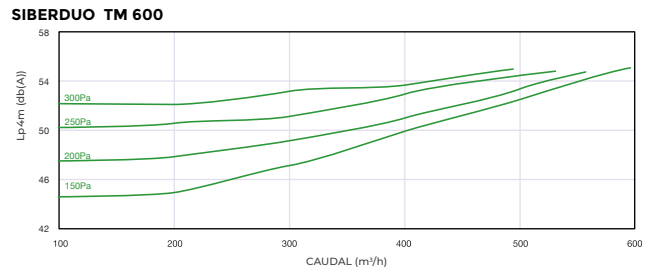



TARIFA SIBERDUO TM



CONSULTAR
ÚLTIMOS PRECIOS
ACTUALIZADOS

REF.	SUBFAMILIA	DESCRIPCIÓN ARTÍCULO	PVP (€/U)	STOCK
GRUPOS DE VENTILACIÓN				
SDTM600S	G13	SIBERDUO TM 600 S	6879,23	
SDTM900S	G13	SIBERDUO TM 900 S	9392,33	
SDTM1300S	G13	SIBERDUO TM 1300 S	11286,33	
SDTM1800S	G13	SIBERDUO TM 1800 S	14058,30	
SDTM2500S	G13	SIBERDUO TM 2500 S	16890,65	

Stock disponible.
Entrega 6 días naturales.

No en stock. Entrega:
máx. 10 días naturales.

No en stock. Entrega:
entre 11 y 21 días naturales.

No en stock. Entrega:
entre 22 y 30 días naturales.

No en stock. Entrega:
+ 30 días naturales.
Entrega bajo pedido.

PRODUCTOS COMPLEMENTARIOS

REDES DE CONDUCTOS

TERMOPLÁSTICO
ESTÁNDAR

Página 301



TERMOPLÁSTICO
PURE SAFEFIX

Página 287



METÁLICO
ESTÁNDAR

Página 339



METÁLICO
JUNTA G

Página 340



METÁLICO
SAFE CLICK

Página 341



BOCAS

BOREA

Página 374



BLOW

Página 376



AIRY

Página 380



BEIP

Página 386



RIL

Página 384



Para cualquier accesorio o filtro consultar con el delegado SIBER de su zona, o en siber@siberzone.es

SIBERDUO REC HE



Tecnología
Ventilación mecánica controlada Doble Flujo

Proyectos
Obra nueva

Edificios
Terciario

Caudal
máx. 5.200 m³/h



	MODELO HORIZONTAL							
	400	600	1000	1600	2000	3200	4500	5500
Eficiencia recuperador de calor [%]	83,5	85	83	82	81,5	83,5	87	86
Caudal nominal [m³/s]	0,097	0,167	0,233	0,291	0,526	0,483	0,509	1,054

	MODELO VERTICAL						
	400	600	1000	1600	2000	3200	5000
Eficiencia recuperador de calor [%]	83,5	80	80	80	81,5	83,5	87,5
Caudal nominal [m³/s]	0,098	0,174	0,243	0,402	0,56	0,485	0,508

VENTAJAS

- Recuperador de flujos cruzados
- Eficiencia hasta el 90%
- Ventiladores EC
- Free-cooling y control integrado
- Conformidad EU 1253-2014

*Consultar datos actualizados del equipo enviando un correo a siber@siberzone.es

DIMENSIONES modelo vertical

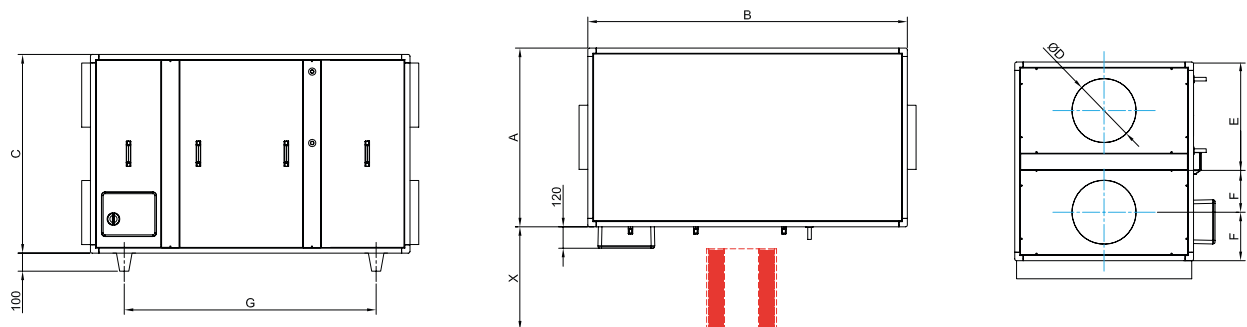

REF	A (mm)	B (mm)	C (mm)	ØD (mm)	E (mm)	F (mm)	G (mm)	X ² (mm)	Peso (kg)
400	540	1280	700	250	334	183	766	650	118
600	610	1400	700	250	333	184	880	600	122
1000	790	1500	850	315	410	220	900	600	147
1600	1090	1770	1100	355	531	285	1062	560	275/351
2000/3200	1100	2000	1250	400	618	316	1280	565	360
5000	1300	2000	1300	500	644	328	1280	665	468

*Consultar datos actualizados del equipo enviando un correo a siber@siberzone.es



DIMENSIONES modelo horizontal

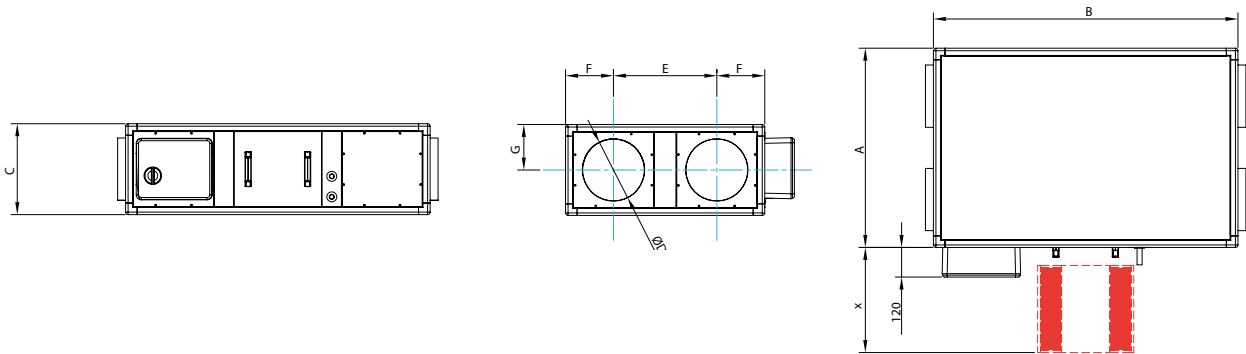

REF	A (mm)	B (mm)	C (mm)	∅D (mm)	E (mm)	F (mm)	G (mm)	X ² (mm)	Peso (kg)
400	725	1527	375	250	346	190	188	430	101
600	925	1657	375	250	481	222	188	480	121
1000	990	1900	420	315	480	255	210	510	137
1600	1090	2000	595	355	563	264	298	560	231
2000/3200	1650	2240	660	400	1003	324	330	575	385
4500	1650	2380	675	500	1030	310	338	575	385
5500	1875	2650	800	560	1243	326	400	650	447

*Consultar datos actualizados del equipo enviando un correo a siber@siberzone.es

CONFIGURACIONES

Horizontal

Configuración estándar

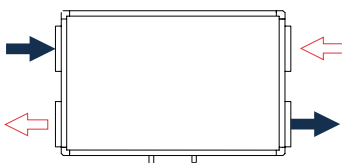

Otras configuraciones

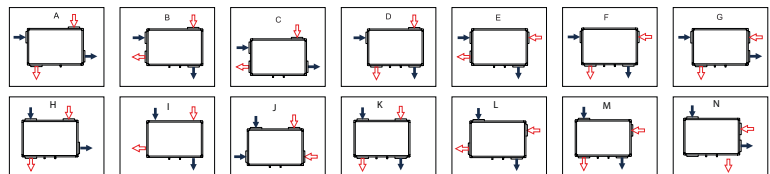

Vertical

Configuración estándar

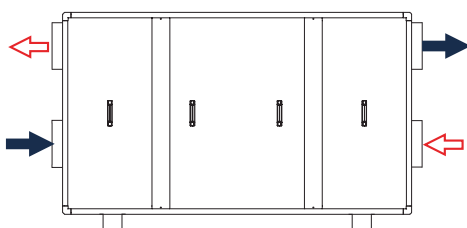

Otras configuraciones

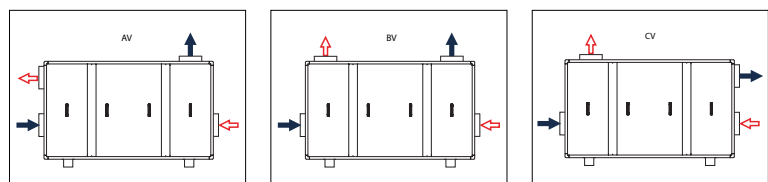

SIBERDUO REC HE

CURVA CARACTERÍSTICA

Modelos horizontales

*Consultar datos actualizados del equipo enviando un correo a siber@siberzone.es

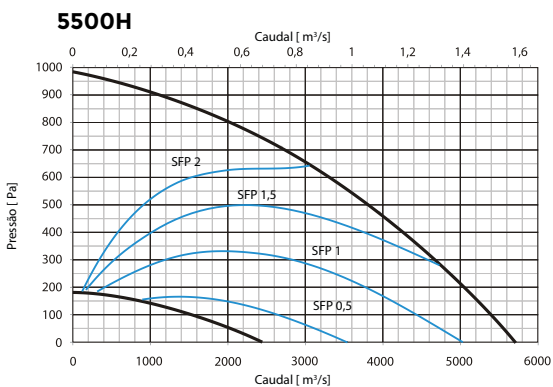
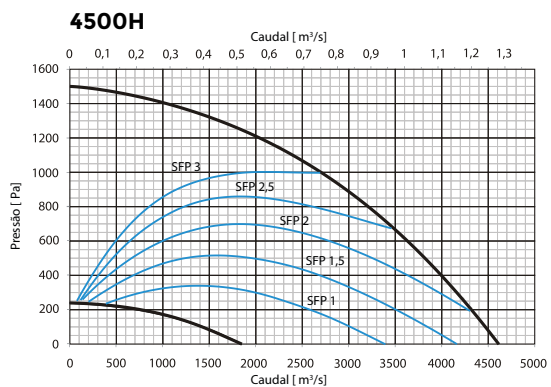
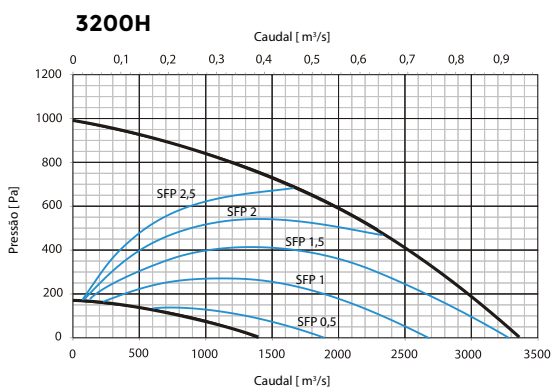
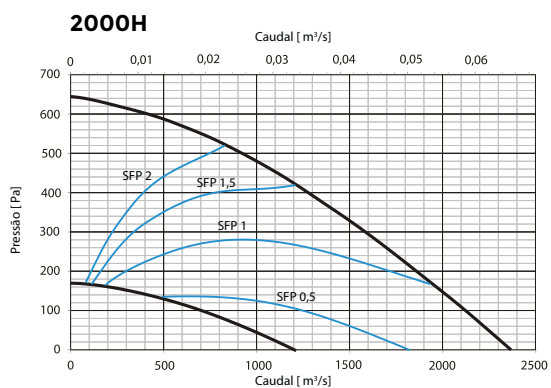
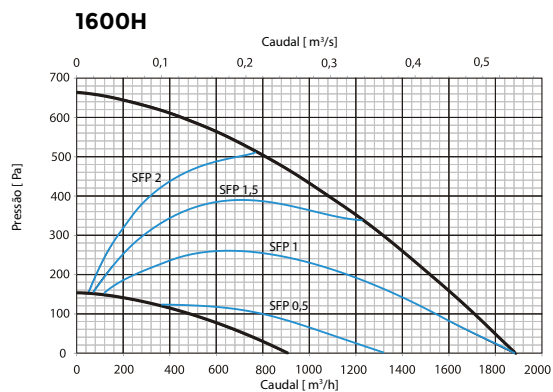
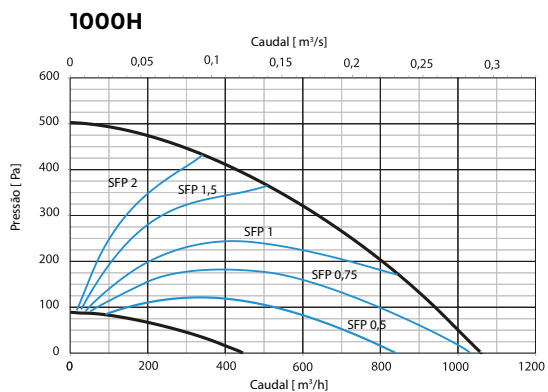
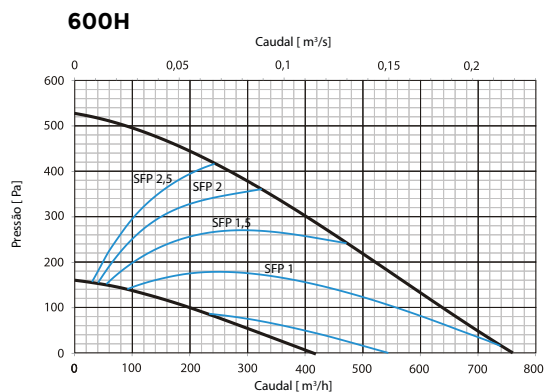
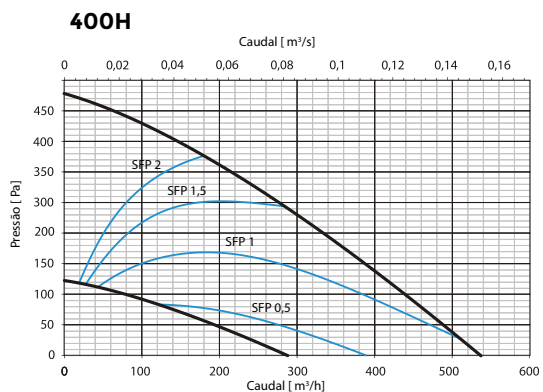



Modelos verticales

*Consultar datos actualizados del equipo enviando un correo a siber@siberzone.es

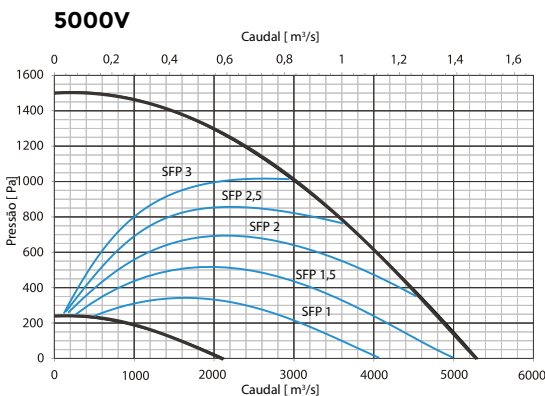
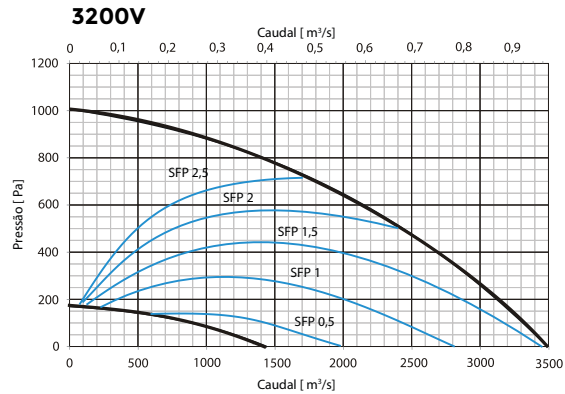
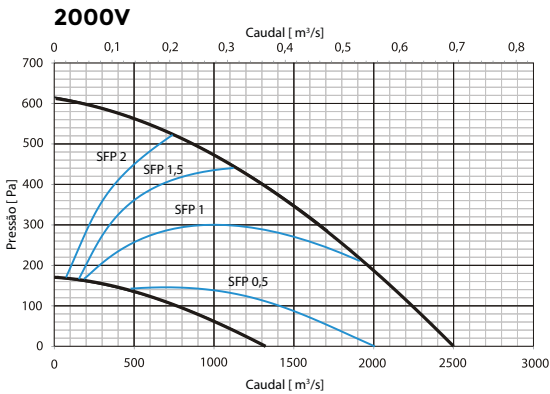
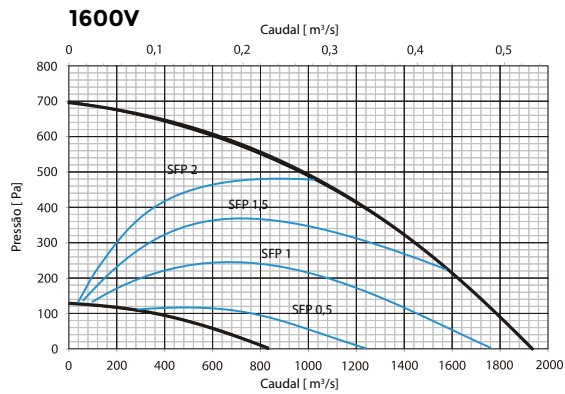
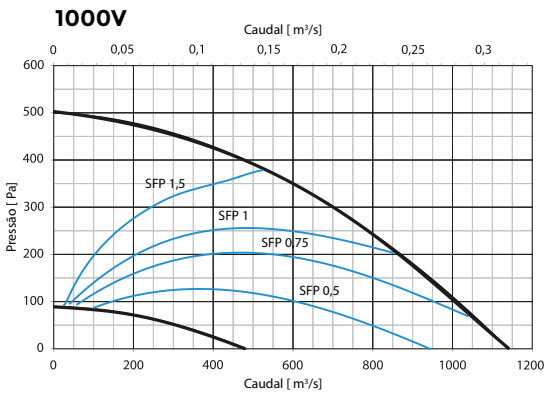
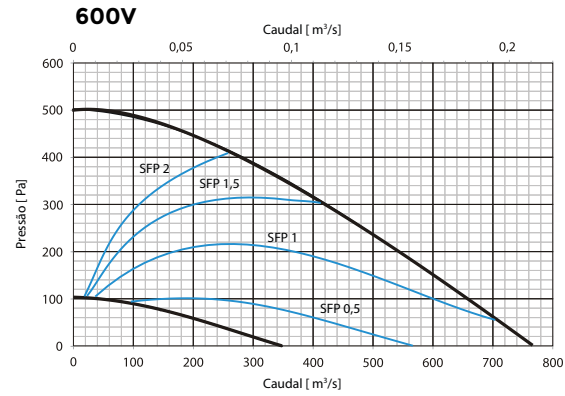
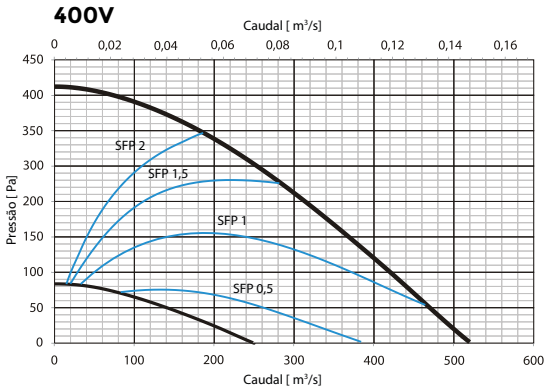

SIBERDUO REC HE

CARACTERÍSTICAS TÉCNICAS

*Consultar datos actualizados del equipo enviando un correo a siber@siberzone.es

Modelos horizontales

MODELO 400			ASPIRACIÓN	INSUFLACIÓN	RADIACIÓN
U (voltios)	N (rpm)	Qv (m³/h)	LwA dB(A)	LwA dB(A)	LwA dB(A)
8	2332	255	53,1	69,8	49,3
10	2700	365	55,4	72,2	51,6

MODELO 600			ASPIRACIÓN	INSUFLACIÓN	RADIACIÓN
U (voltios)	N (rpm)	Qv (m³/h)	LwA dB(A)	LwA dB(A)	LwA dB(A)
8	2146	436	56,7	74,2	54,0
10	2560	620	58,1	75,2	54,7

MODELO 1000			ASPIRACIÓN	INSUFLACIÓN	RADIACIÓN
U (voltios)	N (rpm)	Qv (m³/h)	LwA dB(A)	LwA dB(A)	LwA dB(A)
8	2120	730	61,0	78,7	55,8
10	2347	860	63,0	80,7	57,8

MODELO 1600			ASPIRACIÓN	INSUFLACIÓN	RADIACIÓN
U (voltios)	N (rpm)	Qv (m³/h)	LwA dB(A)	LwA dB(A)	LwA dB(A)
6	1846	800	56,1	75,1	55,3
7	2156	1100	57,8	77,1	57,7
8	2436	1400	60,0	79,0	57,6
10	2695	1680	61,8	80,7	58,5

MODELO 2000			ASPIRACIÓN	INSUFLACIÓN	RADIACIÓN
U (voltios)	N (rpm)	Qv (m³/h)	LwA dB(A)	LwA dB(A)	LwA dB(A)
7	1495	1250	60,7	79,1	57,4
7,5	1600	1420	61,7	80,2	58,4
8,5	1788	1780	62,8	81,4	59,7
10	1918	1950	63,9	82,6	60,8

MODELO 3200			ASPIRACIÓN	INSUFLACIÓN	RADIACIÓN
U (voltios)	N (rpm)	Qv (m³/h)	LwA dB(A)	LwA dB(A)	LwA dB(A)
6	1435	1615	53,4	71,8	50,2
8	1922	2380	58,4	78,1	56,1
10	2393	3300	63,1	84,2	61,5

MODELO 4500			ASPIRACIÓN	INSUFLACIÓN	RADIACIÓN
U (voltios)	N (rpm)	Qv (m³/h)	LwA dB(A)	LwA dB(A)	LwA dB(A)
6	1803	2760	57,1	77,2	55,5
8	2404	3680	63,9	83,9	61,4
10	3005	4600	69,7	90,2	67,5

MODELO 5500			ASPIRACIÓN	INSUFLACIÓN	RADIACIÓN
U (voltios)	N (rpm)	Qv (m³/h)	LwA dB(A)	LwA dB(A)	LwA dB(A)
6	1111,2	3120	54,7	73,2	51,8
8	1481,6	4160	60,3	79,8	58,6
10	1852	5200	65,6	86,1	64,7

Modelos verticales

MODELO 400			ASPIRACIÓN	INSUFLACIÓN	RADIACIÓN
U (voltios)	N (rpm)	Qv (m³/h)	LwA dB(A)	LwA dB(A)	LwA dB(A)
8	2315	260	55,8	67,4	44,9
10	2678	365	58,2	69,8	47,3

MODELO 600			ASPIRACIÓN	INSUFLACIÓN	RADIACIÓN
U (voltios)	N (rpm)	Qv (m³/h)	LwA dB(A)	LwA dB(A)	LwA dB(A)
8	2196	425	61,7	71,8	50,4
10	2565	600	62,1	72,9	50,8

MODELO 1000			ASPIRACIÓN	INSUFLACIÓN	RADIACIÓN
U (voltios)	N (rpm)	Qv (m³/h)	LwA dB(A)	LwA dB(A)	LwA dB(A)
7	1935	670	64,3	78,0	53,5
10	2347	950	66,3	80,0	55,5

MODELO 1600			ASPIRACIÓN	INSUFLACIÓN	RADIACIÓN
U (voltios)	N (rpm)	Qv (m³/h)	LwA dB(A)	LwA dB(A)	LwA dB(A)
6	1864	900	57,9	73,3	50,3
7,5	2330	1260	61,7	77,6	54,1
10	2724	1680	64,2	80,6	56,5

MODELO 2000			ASPIRACIÓN	INSUFLACIÓN	RADIACIÓN
U (voltios)	N (rpm)	Qv (m³/h)	LwA dB(A)	LwA dB(A)	LwA dB(A)
6	1260	1011	60,2	74,4	50,8
8	1680	1700	64,3	78,3	54,8
10	1900	2100	64,8	79,3	55,6

MODELO 3200			ASPIRACIÓN	INSUFLACIÓN	RADIACIÓN
U (voltios)	N (rpm)	Qv (m³/h)	LwA dB(A)	LwA dB(A)	LwA dB(A)
6	1435	1545	56,4	70,5	47,3
8	1922	2340	61,5	76,9	53,0
10	2393	3100	66,2	83,6	59,2

MODELO 5000			ASPIRACIÓN	INSUFLACIÓN	RADIACIÓN
U (voltios)	N (rpm)	Qv (m³/h)	LwA dB(A)	LwA dB(A)	LwA dB(A)
6	1800	2870	60,5	75,7	52,2
8	2400	4060	68,1	84,4	60,3
10	3000	5200	74,0	90,7	66,5



TARIFA SIBERDUO REC HE



REF.	SUBFAMILIA	DESCRIPCIÓN ARTÍCULO	PVP (€/U)	STOCK
GRUPOS DE VENTILACIÓN				
RHE400H	G13	CENTRAL DOBLE FLUJO REC HE 400M3/H HORIZONTAL	8936,26	
RHE600H	G13	CENTRAL DOBLE FLUJO REC HE 600M3/H HORIZONTAL	10629,43	
RHE1000H	G13	CENTRAL DOBLE FLUJO REC HE 1000M3/H HORIZONTAL	10682,60	
RHE1600H	G13	CENTRAL DOBLE FLUJO REC HE 1600M3/H HORIZONTAL	13497,42	
RHE2000H	G13	CENTRAL DOBLE FLUJO REC HE 2000M3/H HORIZONTAL	16415,92	
RHE3200H	G13	CENTRAL DOBLE FLUJO REC HE 3200M3/H HORIZONTAL	19626,81	
RHE4500H	G13	CENTRAL DOBLE FLUJO REC HE 4500M3/H HORIZONTAL	21827,63	
RHE5500H	G13	CENTRAL DOBLE FLUJO REC HE 5500M3/H HORIZONTAL	25982,13	
RHE400V	G13	CENTRAL DOBLE FLUJO REC HE 400M3/H VERTICAL	8598,69	
RHE600V	G13	CENTRAL DOBLE FLUJO REC HE 600M3/H VERTICAL	9821,38	
RHE1000V	G13	CENTRAL DOBLE FLUJO REC HE 1000M3/H VERTICAL	10063,25	
RHE1600V	G13	CENTRAL DOBLE FLUJO REC HE 1600M3/H VERTICAL	13837,65	
RHE2000V	G13	CENTRAL DOBLE FLUJO REC HE 2000M3/H VERTICAL	15459,03	
RHE3200V	G13	CENTRAL DOBLE FLUJO REC HE 3200M3/H VERTICAL	18688,53	
RHE5000V	G13	CENTRAL DOBLE FLUJO REC HE 5000M3/H VERTICAL	21599,05	
FILTROS				
RHECPF4/6	G13	REC HE 400/600 CAJA PORTA FILTROS F9	745,70	
RHECPF10	G13	REC HE 1000 CAJA PORTA FILTROS F9	1111,32	
RHCPF16/20	G13	REC HE 1600/2000 CAJA PORTA FILTROS F9	1342,59	
RHECPF32	G17	REC HE 3200 CAJA PORTA FILTROS F9	1568,35	
RHECPF45/55	G17	REC HE 4500/5500 CAJA PORTA FILTROS F9	1799,27	

Stock disponible. Entrega 6 días naturales.

No en stock. Entrega: máx. 10 días naturales.

No en stock. Entrega: entre 11 y 21 días naturales.

No en stock. Entrega: entre 22 y 30 días naturales.

No en stock. Entrega: + 30 días naturales. Entrega bajo pedido.



The background is a solid blue color. It features several large, white, hand-drawn style outlines of irregular, rounded shapes. One large shape is at the top, another is on the left side, and a third is at the bottom. The text is centered in the middle of the page.

PARTE V
VENTILACIÓN
EN GARAJES Y
PRESURIZACIÓN
DE ESCALERAS

Ventilación en garajes y presurización de escaleras

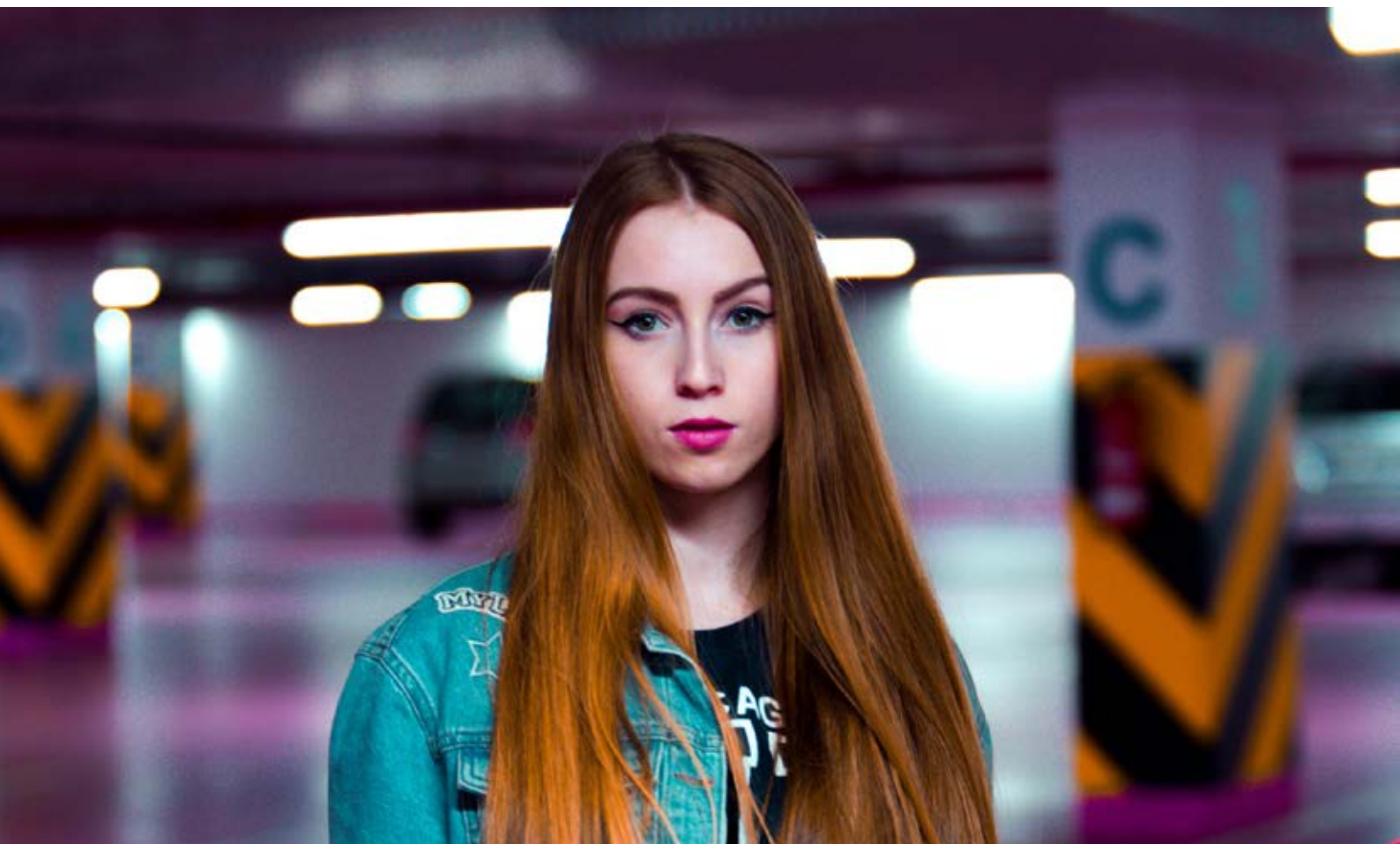

Ventilación en garajes

NORMATIVA

Los aparcamientos subterráneos requieren de ventilación para reducir los niveles de contaminación producidos por las emisiones de gas que generan los vehículos, pero también para airear el humo generado en caso de incendio y así ayudar a los equipos de extinción.

Dependiendo del país se aplican distintas normativas, en España, por ejemplo, se rige por la aceptación del Código Técnico de la Edificación de 2011 siguiendo la norma inglesa BS-7346-7 considerando dicha norma como adecuada para su aplicación en los proyectos de instalaciones para el control del humo y el calor en garajes. En la práctica todos los diseños de sistemas de ventilación por impulso en aparcamientos se

estaban realizando ya mediante el citado apartado 9 Ventilación de impulso, para disipación de humo de dicha norma BS-7346.7, la cual establece también mediante otros apartados los criterios de ventilación en caso de incendio mediante otros tipos de sistemas como la ventilación de humo por disipación natural en su apartado 7 o la extracción mecánica convencional en su apartado 8.

Una de las principales diferencias entre los requerimientos del CTE y los requerimientos de la BS-7346-7 radica en el dimensionado del sistema de ventilación en relación con el caudal de extracción del sistema.

**Herramienta
Seleccionador
de garajes**



En la actualidad el uso de los sistemas de ventilación por impulsos (jet fans) se está convirtiendo en la referencia a escala europea en ventilación para aparcamientos. Existen dos conceptos que hay que tener claros antes de realizar el estudio CFD del aparcamiento, el concepto Smoke Control y el Smoke Clearance.

La técnica del Smoke Control consiste en proveer a los equipos de emergencias de una zona libre de humo cercana a la localización del fuego.

1. Detectando el origen del fuego en un punto específico del aparcamiento permitiendo a los equipos de emergencia una fácil y rápida identificación del fuego.
2. Impulsando el humo y calor desde la localización del fuego hacia un punto o puntos de extracción específico.
3. Creando una zona libre de humo o de clara visibilidad, que permite a los equipos de emergencias ver y extinguir el fuego generado en el aparcamiento.



PAÍS	NORMATIVA
Reino Unido (UK)	BS 7346-7:2013
España	CTE 2011 & UNE 100166
Bélgica	NBN S 21-208-2
Portugal	NP 4540 – 2015 & 1532/2008
Europa	EN 12101-11

La técnica del Smoke Clearance por otro lado consiste en asistir a los equipos de emergencias disipando el humo del aparcamiento durante y después del fuego.

1. Permite una rápida disipación del humo una vez el fuego ha sido apagado.
2. La ventilación permite también reducir la densidad del humo y la temperatura durante el transcurso del fuego.
3. Este sistema no pretende mantener ninguna área del aparcamiento libre de humo, sino que pretende limitar la densidad del humo y/o temperatura para cualquier caso o también para asistir a las personas dentro del parking ayudándoles a encontrar las salidas de emergencia.

A nivel europeo cada país cuenta con un requerimiento en cuanto al caudal de ventilación diferente a continuación pueden consultar los caudales de extracción en caso de incendio de los siguientes países siguiendo el concepto smoke clearance:

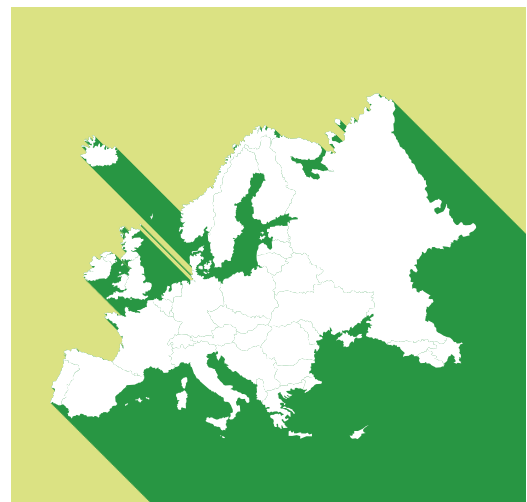

PAÍS	Caudal de extracción en caso de incendio
España	150 l/s · coche = 540 m ³ /h · coche (6 renovaciones / hora para un parking de 3 m de altura).
Reino Unido	10 renovaciones / hora.
Holanda	10 renovaciones / hora.
Francia	900 m ³ /h · coche para parkings sin rociadores (10 renovaciones / hora para un parking de 3 m de altura) 600 m ³ /h · coche para parkings con rociadores (6,7 renovaciones / hora para un parking de 3m de altura).
Portugal	600 m ³ /h · coche (6,7 renovaciones / hora para un parking de 3m de altura).
Italia	300 m ³ /h · coche (3,3 renovaciones / hora para un parking de 3m de altura).
Turquía	10 renovaciones por hora.

Ventilación en garajes y presurización de escaleras

Ventilación en garajes

SIMULACIONES DE CFD

Para una correcta selección de los ventiladores en un aparcamiento acorde a las normativas vigentes es necesario un estudio para poder realizar el análisis de dinámica de fluidos computacional (CFD), que nos permita hacer los cálculos y diseño de la instalación. Las hipótesis que se deben analizar en el análisis CFD son:

- Ventilación normal de la polución (NPV) en todo el aparcamiento. Realizando una impulsión a menor velocidad, que se activa gracias al sistema de detección de CO.

- Modo de emergencia (EM) para la disipación del humo. Realizando una Impulsión a alta velocidad activada por el sistema de detección de incendios.

Analizando estas dos hipótesis en el CFD, nos permite conocer las ubicaciones y las necesidades de caudal de los diferentes equipos, para que no haya zonas de estancamiento de humos en toda la superficie del aparcamiento.

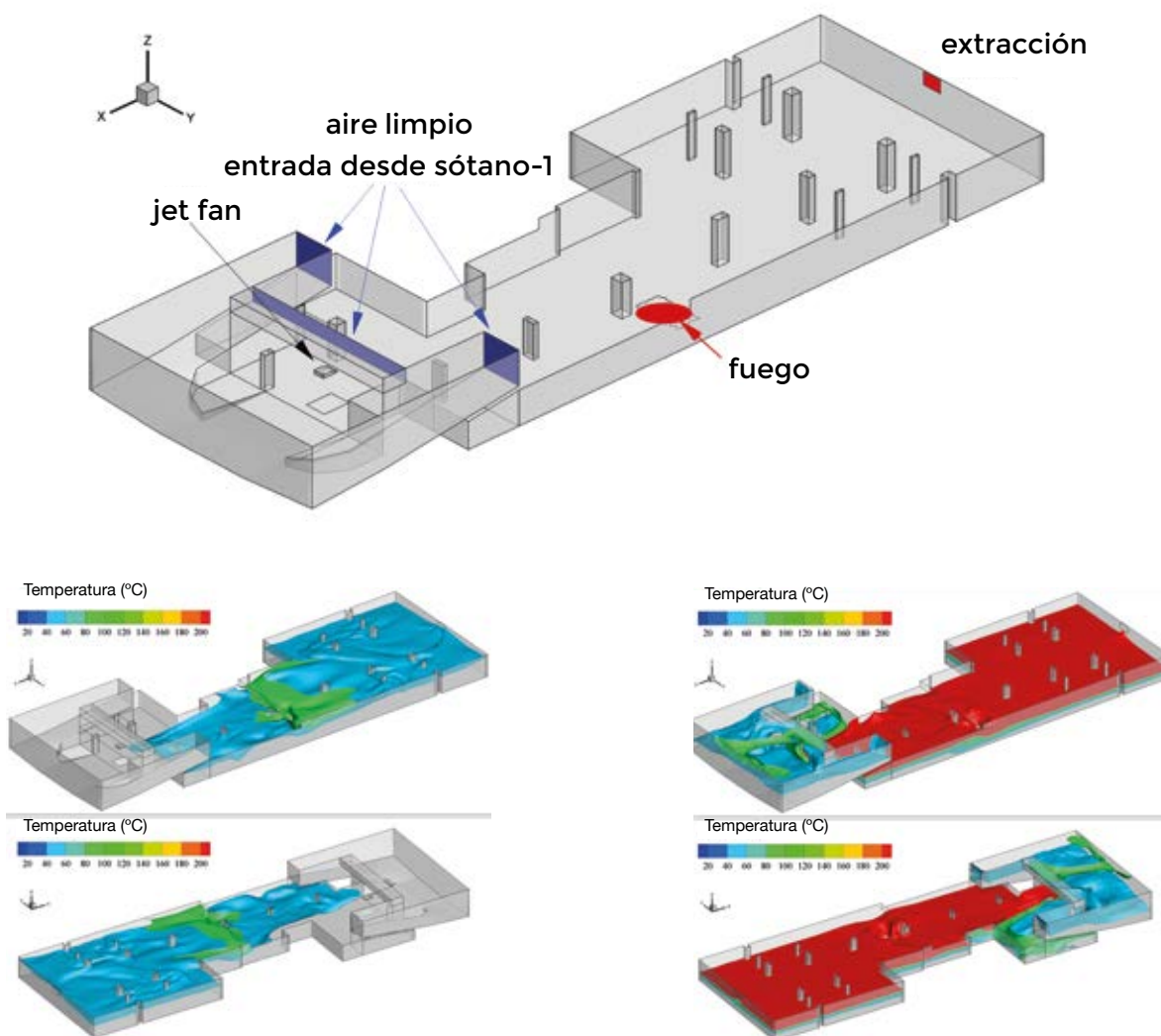

Herramienta
Seleccionador
de garajes



APLICACIÓN DEL PRODUCTO

Distinguiremos los ventiladores en 3 grupos según su función en la ventilación del parking:

- Ventiladores para la extracción de aire y desenfumaje
- Ventiladores para la aportación de aire
- Ventiladores de inducción (jet fans)

A su vez, los ventiladores podrán ser inmersos o a trasiego, según si el motor se encuentra dentro o fuera de la zona de riesgo.

INMERSOS

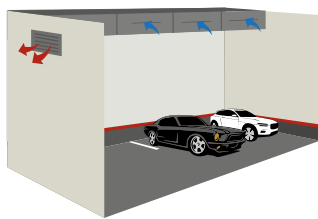

SIBERPARK HI

Página 342



EXTERIORES

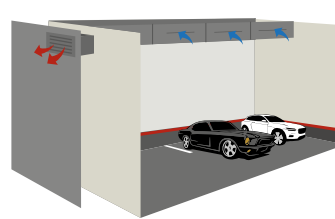

SIBERPARK CU

Página 350



VENTILADORES DE IMPULSO

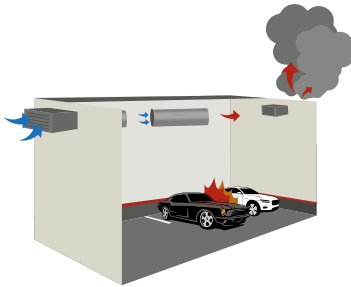

SIBERJET

Página 354



SIBERJET FLAT

Página 358



CERTIFICADOS

Los modelos que se presentan bajo certificación F300 y F400 según norma EN 12101-3:2015 disponen de los correspondientes certificados emitidos por la entidad externa de certificación **APPLUS**.



Ventilación en garajes y presurización de escaleras



Presurización de escaleras

NORMATIVA

La UNE-EN 12101-6 describe los sistemas de presión diferencial que se aplican en las vías de escape, especialmente las escaleras protegidas. Estos sistemas se basan en la inyección mecánica de aire exterior a la caja de escalera con lo que se genera una presión positiva que impide el ingreso de los productos de combustión dentro de las vías de escape. Su instalación ayuda a realizar la evacuación de ocupantes en caso de incendio ya que evita o disminuye su propagación vertical.

El caudal necesario variará en función de las condiciones de diseño del edificio. A grandes rasgos, se impondrá una velocidad de paso de

0.75m/s cuando la escalera sea usada como medio de escape de ocupantes y de 2m/s cuando sean empleadas por los servicios de extinción.

El sistema de presurización deberá ser capaz de mantener un diferencial de presión de 50Pa, además de vencer las pérdidas de carga de la instalación.

Se propone la instalación de un sistema automático formado por una sonda de presión diferencial (DPS), un variador de frecuencia (SFC) y un ventilador adecuado a las necesidades.

Herramienta
Seleccionador
de garajes



SOLUCIONES

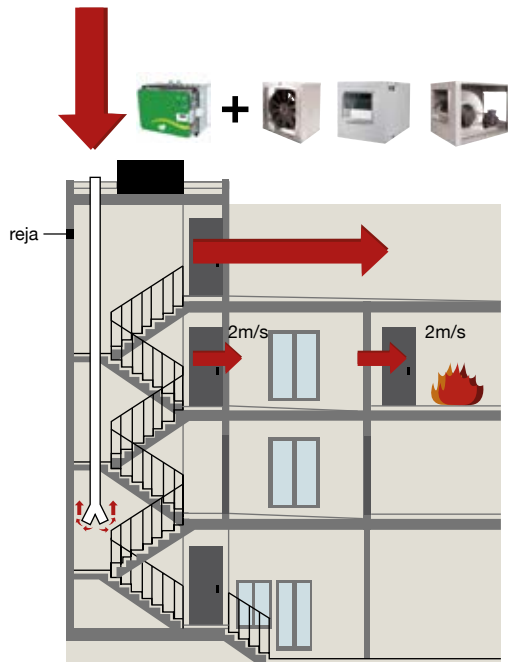

Criterio de velocidad del aire.

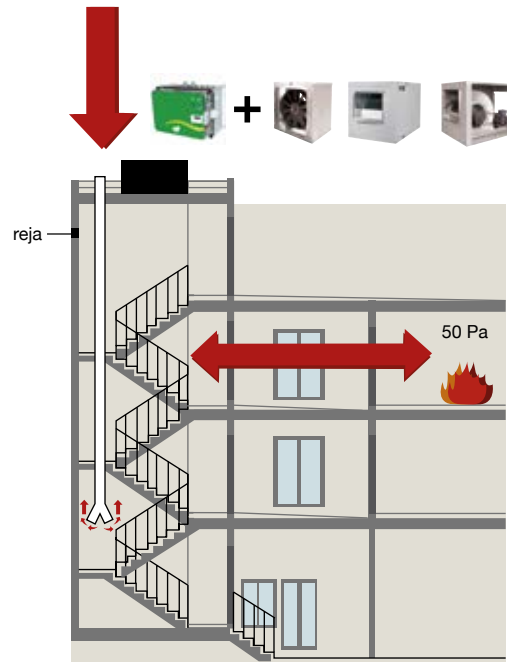

Criterio de diferencia de presión
(con todas las puertas cerradas).

SISTEMAS DE CONTROL DEL FUEGO Y DETECTOR DE PRESENCIA



REGULACIÓN DE VMC Y DETECTOR DE PRESENCIA



KIT DE SOBREPRESIÓN



SIBERPARK CA

Tecnología

Ventilador centrífugo para instalación en conducto interior / intemperie

Proyectos

Ventilación (insuflación/ extracción) de aparcamientos

Edificios

Residencial/Terciario

Caudal

máx. 10.450 m³/h



Los ventiladores de garaje Siberpark CA montan una turbina de poliamida reforzada con fibra de vidrio hasta el tamaño 12/12. El resto de modelos superiores en chapa galvanizada.

Son indicados para:

Renovación de aire en todo tipo de edificios e industrias.

Temperatura máxima de trabajo en continuo: 50°C.

VENTAJAS

- Ventilador centrífugo en caja insonorizada
- Montaje del ventilador sobre amortiguadores
- Aislamiento térmico y acústico con clasificación Bs1d0
- Apto para impulsión o extracción para la ventilación del aparcamiento
- Máxima temperatura de servicio: 50°C
- Salida de cableado por prensaestopas

DIMENSIONES

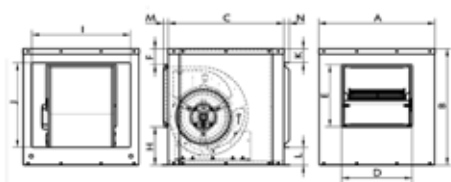

MODELO	A	B	C	D	E	F	H	I	J
Siberpark CA 7/7 M6 0,04kW	450	450	450	242	216	81	150	352	309
Siberpark CA 10/10 M4 0,59kW	580	580	580	342	298	84	195	493	421
Siberpark CA 15/15 T6 2,2 kW	775	775	775	483	411	118	244	650	650

CARACTERÍSTICAS TÉCNICAS

- Voltajes estándar: 230V - 50Hz para los monofásicos y 230/400V - 50Hz para los trifásicos.
- El conjunto de conexiones queda protegido dentro de la caja de bornes integrada en el motor IP 65.

Existen una variada gama de modelos Siberpark CA. Adjuntamos a continuación la información técnica de algunos de los modelos de la gama:

	Denominación modelo	Caudal máx.	Inom (A)	Potencia (kW)	dB(A)	Peso (Kg)
Modelo mínimo	Siberpark CA 7/7 M6 0,04kW	1.030 m ³ /h	0,6	0,04	40	20
Modelo medio	Siberpark CA 10/10 M4 0,59kW	3800 m ³ /h	4,5	0,59	60	34
Modelo máximo	Siberpark CA 15/15 T6 2,2 kW	10.450 m ³ /h	6,3	2,2	60	71



Para información técnica específica de todos los modelos disponibles le invitamos a consultar las fichas técnicas en www.siberzone.es/descargas/indice



I CURVA CARACTERÍSTICA

SIBERPARK CA 7/7 M6 0,04kW

1

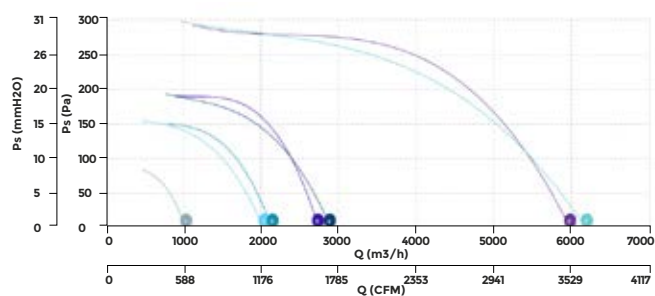

SIBERPARK CA 15/15 T6 2,2kW

2

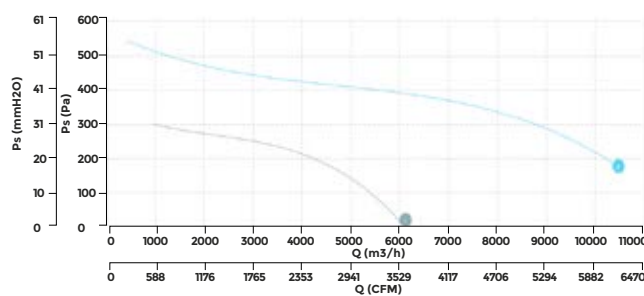

SIBERPARK CA 10/10 M4 0,59kW

4

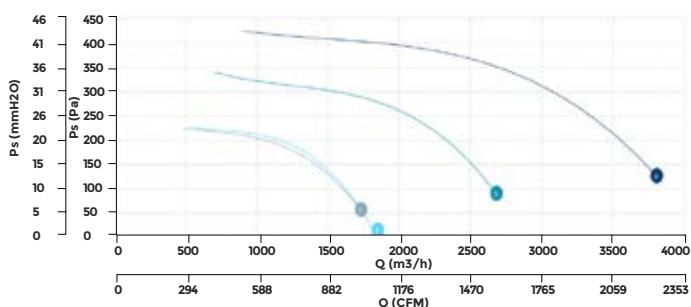

Para más información referente a referencias, precios, características técnicas, etc consultar al delegado Siber de la zona o enviar un correo a siber@siberzone.es.

SIBERPARK CA PREMIUM

Tecnología

Ventilador centrífugo para
instalación en conducto
interior / intemperie

Proyectos

Ventilación (insuflación/
extracción) de aparcamientos

Edificios

Residencial/Terciario

Caudal

máx. 10.450 m³/h

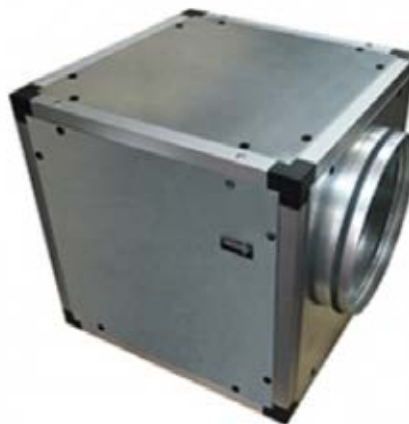

Los ventiladores de garaje Siberpark CA PREMIUM montan una turbina de poliamida reforzada con fibra de vidrio hasta el tamaño 12/12. El resto de modelos superiores en chapa galvanizada.

Indicados para:

Renovación de aire en todo tipo de edificios e industrias.

Temperatura máxima de trabajo en continuo: 50°C.

VENTAJAS

- Ventilador centrífugo en caja insonorizada
- Montaje del ventilador sobre amortiguadores
- Fácil acceso por panel lateral
- Aislamiento térmico y acústico con clasificación Bs1d0
- Apto para impulsión o extracción para la ventilación del aparcamiento
- Máxima temperatura de servicio: 50°C
- Salida de cableado por prensaestopas

DIMENSIONES

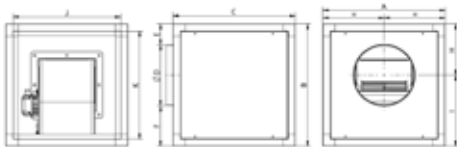

MODELO	A	B	C	D	E	F	H	I	J
Siberpark CA Premium 7/7 M4 0,12kW	500	500	500	250	85	165	210	290	440
Siberpark CA Premium 10/10 M4 0,59kW	600	600	600	400	50	150	250	350	540
Siberpark CA Premium 12/12 T6 1,1kW	700	700	700	450	80	170	305	395	640
Siberpark CA Premium 15/15 T6 2,2 kW	800	800	800	403	114	283	-	-	740

CARACTERÍSTICAS TÉCNICAS

- Motor con protección IP54 y aislamiento clase F.
- Voltajes estándar: 230V - 50Hz para los monofásicos y 230/400V - 50Hz para los trifásicos.
- El conjunto de conexiones queda protegido dentro de la caja de bornes integrada en el motor IP 65.

Existen una variada gama de modelos Siberpark CA PREMIUM. Adjuntamos a continuación la información técnica de algunos de los modelos de la gama:

	Denominación modelo	Caudal máx.	Inom (A)	Potencia (kW)	dB(A)	Peso (Kg)
Modelo mínimo	Siberpark CA Premium 7/7 M4 0,12kW	1.725 m ³ /h	1,5	0,12	47	24
Modelo medio 1	Siberpark CA Premium 10/10 M4 0,59kW	3.800 m ³ /h	4,5	0,59	57	42
Modelo medio 2	Siberpark CA Premium 12/12 T6 1,1kW	6.130 m ³ /h	3,8	1,1	52	54
Modelo máximo	Siberpark CA Premium 15/15 T6 2,2 kW	10.450 m ³ /h	6,3	2,2	57	78



Para información técnica específica de todos los modelos disponibles le invitamos a consultar las fichas técnicas en www.siberzone.es/descargas/indice



CURVA CARACTERÍSTICA

SIBERPARK CA PREMIUM 7/7 M4 0,12kW

1

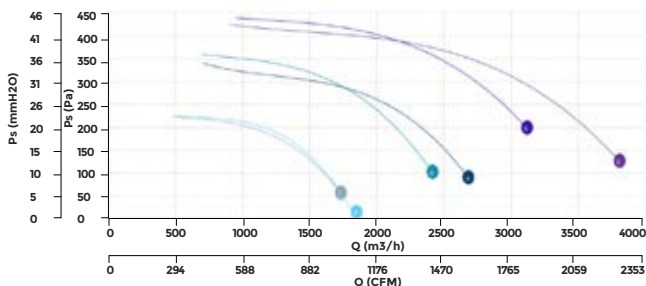

SIBERPARK CA PREMIUM 12/12 T6 1,1kW

2

SIBERPARK CA 15/15 T6 2,2kW

3

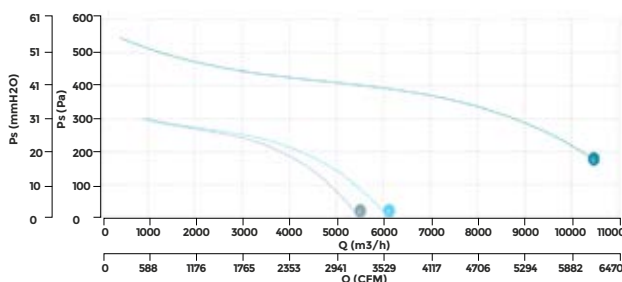

SIBERPARK CA PREMIUM 10/10 M4 0,59kW

6

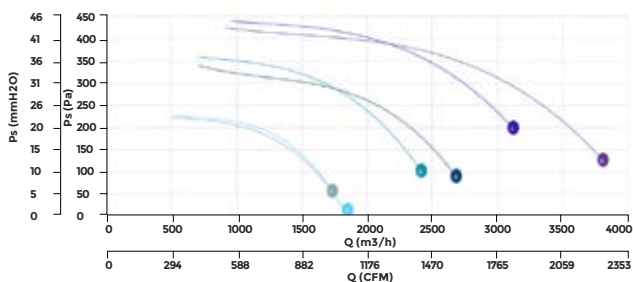

Para más información referente a referencias, precios, características técnicas, etc consultar al delegado Siber de la zona o enviar un correo a siber@siberzone.es.

SIBERPARK CE

Tecnología

Ventilador centrífugo para
instalación en conducto
interior / intemperie

Proyectos

Ventilación (insuflación/
extracción) de aparcamientos

Edificios

Residencial/Terciario

Caudal

máx. 54.000 m³/h



Los ventiladores de garaje Siberpark CE montan una turbina de poliamida reforzada con fibra de vidrio hasta el tamaño 12/12. El resto de modelos superiores en chapa galvanizada.

Indicados para:

Renovación de aire en todo tipo de edificios e industrias.

Temperatura máxima de trabajo en continuo: 60°C.

VENTAJAS

- Ventilador centrífugo a transmisión con caja insonorizada
- Motor asíncrono de jaula de ardilla
- Accionamiento por transmisión de correa
- Montaje del ventilador sobre amortiguadores
- Aislamiento térmico y acústico con clasificación Bs1d0
- Apto para impulsión o extracción

DIMENSIONES

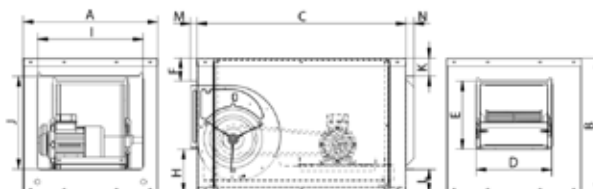

MODELO	A	B	C	D	E	F	H	I	J	K	L	M	N
Siberpark CE 7/7 0,37kW	450	450	698	242	216	81	151	352	309	60	79	23	27
Siberpark CE 15/15 1,1 kW	775	775	988	483	411	118	244	650	650	52	71	23	27
Siberpark CE 18/18 1,1 kW	870	885	1168	566	490	104	290	750	750	57	76	23	27

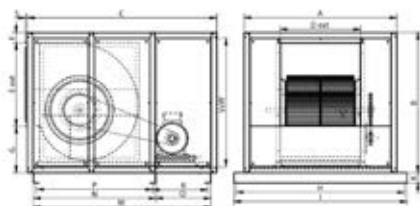

MODELO	A	B	C	D ext	E ext		
Siberpark CE 30/28 15kW	1650,5	1572	2040	893	936		
F	G	H	I	K	M	N	P
100	535,5	1799	1848	100	1911,5	1316,5	1256,5
R	S	V	W				
595	16,8	1469	1544				



Para información técnica específica de todos los modelos disponibles le invitamos a consultar las fichas técnicas en www.siberzone.es/descargas/indice

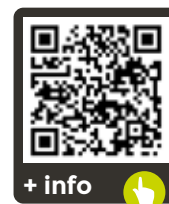

I CARACTERÍSTICAS TÉCNICAS

- Motor con protección IP55 y aislamiento clase F.
- Voltajes estándar: 230V - 50Hz para los trifásicos. Hasta 4kW y 400/690V - 50Hz para potencias superiores

Existen una variada gama de modelos Siberpark CE. Adjuntamos a continuación la información técnica de algunos de los modelos de la gama:

	Denominación modelo	Caudal máx.	Potencia (kW)	dB(A)	Peso (Kg)
Modelo mínimo	Siberpark CE 7/7 0,37kW	3.160 m ³ /h	0,37	50	32
Modelo medio 1	Siberpark CE 15/15 1,1 kW	11.760 m ³ /h	0,5	56	76
Modelo medio 2	Siberpark CE 18/18 1,1 kW	18.760 m ³ /h	1,1	53	110
Modelo máximo	Siberpark CE 30/28 15kW	54.000 m ³ /h	15	54	346

I CURVA CARACTERÍSTICA

SIBERPARK CE 7/7 0,37kW

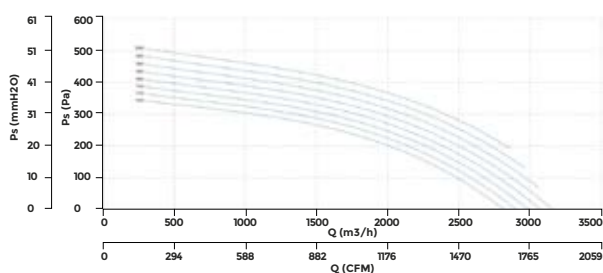

SIBERPARK CE 15/15 15kW

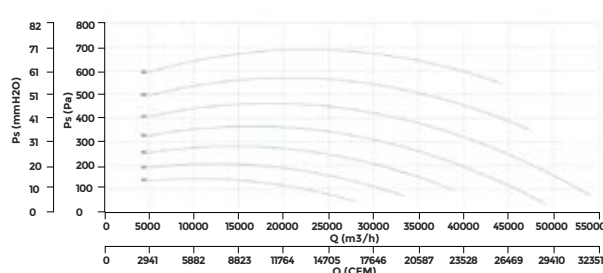

SIBERPARK CE 15/15 1,1kW

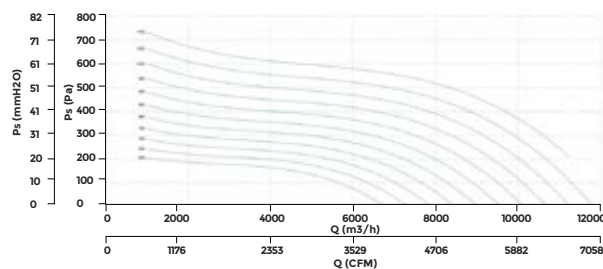

SIBERPARK CE 18/18 1,1kW

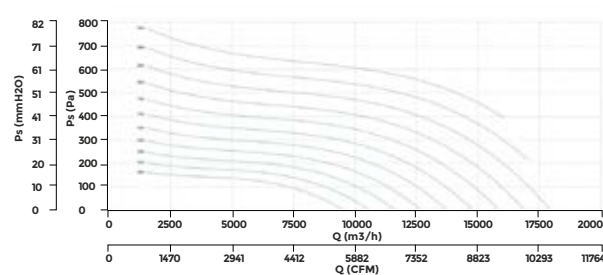

Para más información referente a referencias, precios, características técnicas, etc consultar al delegado Siber de la zona o enviar un correo a siber@siberzone.es.

SIBERPARK CE PREMIUM

Tecnología

Ventilador centrífugo para
instalación en conducto
interior / intemperie

Proyectos

Ventilación (insuflación/
extracción) de aparcamientos

Edificios

Residencial/Terciario

Caudal

máx. 18.100 m³/h



VENTAJAS

- Ventilador centrífugo a transmisión en caja insonorizada.
- Montaje del ventilador sobre amortiguadores
- Paneles disponen de "fastening system" (fijación rápida).
- Ai slamiento interno de lana de roca de 25 mm de espesor clase A1 (no combustible).
- Accionamiento por correas y poleas.
- Máxima temperatura de servicio: 60°C.
- Salida de cableado por prensaestopas.

Los ventiladores de garaje Siberpark CE montan una turbina de poliamida reforzada con fibra de vidrio hasta el tamaño 12/12. El resto de modelos superiores en chapa galvanizada.

Indicados para:

Renovación de aire en todo tipo de edificios e industrias.

Temperatura máxima de trabajo en continuo: 60°C.

DIMENSIONES

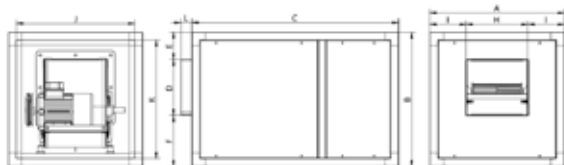

MODELO	A	B	C	D	E	F	H	I	J	K	L
Siberpark CE Premium 7/7 0,37kW	500	500	770	208	102	190	230	135	440	440	41
Siberpark CE Premium 15/15 2,2 kW	800	800	1070	404	113	283	473	163,5	740	740	41
Siberpark CE Premium 18/18 3 kW	950	950	1220	483	139	328	556	197	890	890	41
Siberpark CE Premium 18/18 5,5 kW	950	950	1220	483	139	328	556	197	890	890	41

CARACTERÍSTICAS TÉCNICAS

- Motor asíncrono de jaula de ardilla con protección IP-55 y aislamiento clase F.
- Voltajes estándar: 230V - 50Hz para los trifásicos hasta 4kW y 400/690V - 50Hz para potencias superiores

Existen una variada gama de modelos Siberpark CE PREMIUM. Adjuntamos a continuación la información técnica de algunos de los modelos de la gama:

	Denominación modelo	Caudal máx.	Potencia (kW)	dB(A)
Modelo mínimo	Siberpark CE Premium 7/7 0,37kW	3.170 m ³ /h	0,37	50
Modelo medio 1	Siberpark CE Premium 15/15 2,2kW	11.790 m ³ /h	2,2	56
Modelo medio 2	Siberpark CE Premium 18/18 3kW	18.100 m ³ /h	3	53
Modelo máximo	Siberpark CE Premium 18/18 5,5kW	18.100 m ³ /h	5,5	53



Para información técnica específica de todos los modelos disponibles le invitamos a consultar las fichas técnicas en www.siberzone.es/descargas/indice

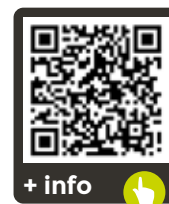

CURVA CARACTERÍSTICA

SIBERPARK CE PREMIUM 7/7 0,37kW

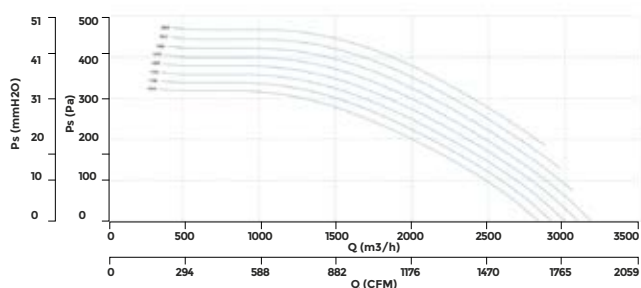

SIBERPARK CE PREMIUM 18/18 3/5,5 kW

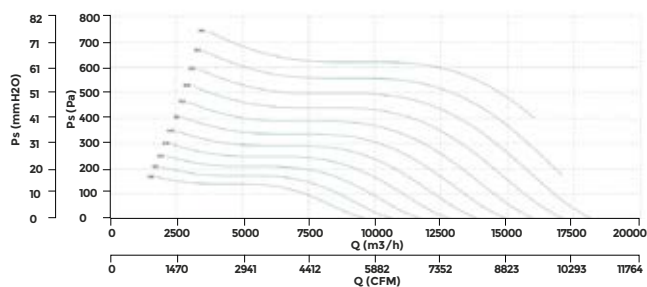

SIBERPARK CE PREMIUM 15/15 2,2kW

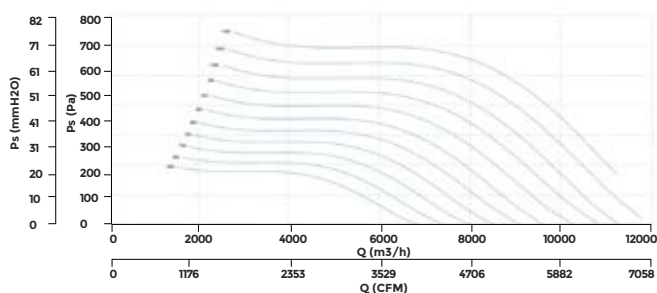

Para más información referente a referencias, precios, características técnicas, etc consultar al delegado Siber de la zona o enviar un correo a siber@siberzone.es.

SIBERPARK HO

Tecnología

Ventilador helicoidal para
instalación en conducto
o en pared exterior

Proyectos

Ventilación (insuflación/
extracción) de aparcamientos

Edificios

Residencial/Terciario

Caudal

máx. 143.500 m³/h



Los ventiladores de garaje Siberpark HO son indicados para:

Renovación de aire en todo tipo de edificios e industrias.

Extracción de humos

Temperatura máxima de trabajo en continuo: monofásicos 50°C, trifásicos 60°C.

VENTAJAS

- Ventilador helicoidal en caja de acero galvanizado
- Aislamiento térmico/acústico con clasificación al fuego Bs1d0.
- Hélice de poliamida con fibra de vidrio de ángulo variable en origen.
- Protegidos contra la corrosión mediante recubrimiento en polvo de resina poliéster
- Paneles laterales desmontables. Fácil mantenimiento

DIMENSIONES

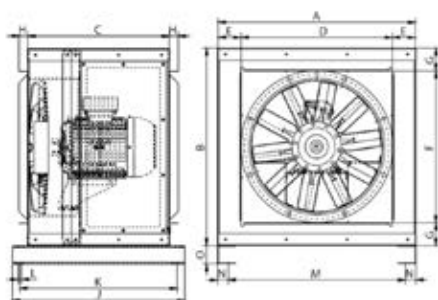

MODELO	A	B	C	D	E	F	G	H	J	K	L	M	N	O
Siberpark HO 45 M4 0:6 0,25kW	651	651	467	500	75	500	75	30	570	520	11	585	35	60
Siberpark HO 50 T4 0:6 0,37kW	651	651	467	500	75	500	75	30	570	520	11	585	35	60
Siberpark HO 56 T4 2:6 1,5kW	781,5	781,5	542	630	76	630	76	30	665	610	11	715	35	60
Siberpark HO 125 T4/T8 7:8 44/11 kW	1416,5	1416,5	1019	1250	83	1250	82	30	1125	1075	11	1350	35	90

CARACTERÍSTICAS TÉCNICAS

- Motor asíncrono normalizado de jaula de ardilla con protección IP-55 y aislamiento clase F.
- Voltajes estándar 230V 50Hz para motores monofásicos, 230/400V 50Hz para motores trifásicos. Hasta 4kW y 400/690V 50Hz para potencias superiores de una velocidad y 400V 50Hz para motores de 2 velocidades.

Existen una variada gama de modelos Siberpark HO. Adjuntamos a continuación la información técnica de algunos de los modelos de la gama:

	Denominación modelo	Caudal máx.	Potencia (kW)	dB(A)	Peso (Kg)
Modelo mínimo	Siberpark HO 45 M4 0:6 0,25kW	6.360 m ³ /h	0,25	49	55
Modelo medio 1	Siberpark HO 50 T4 0:6 0,37kW	8.140 m ³ /h	0,37	50	60
Modelo medio 2	Siberpark HO 56 T4 2:6 1,5kW	13.910 m ³ /h	1,5	57	79
Modelo máximo	Siberpark HO 125 T4/T8 7:8 44/11 kW	143.500 m ³ /h	44	86	268



Para información técnica específica de todos los modelos disponibles le invitamos a consultar las fichas técnicas en www.siberzone.es/descargas/indice

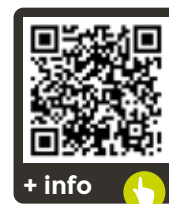

I CURVA CARACTERÍSTICA

SIBERPARK HO 45 M4 0:6 0,25kW

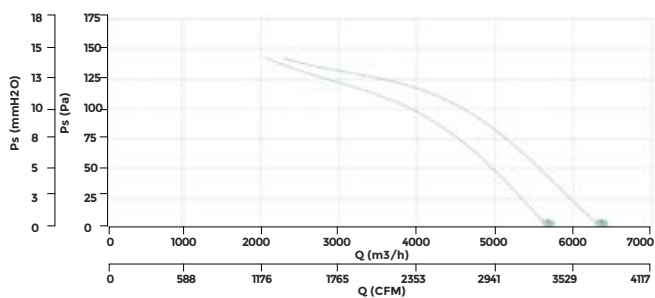

SIBERPARK HO 56 T4 2:6 1,5kW

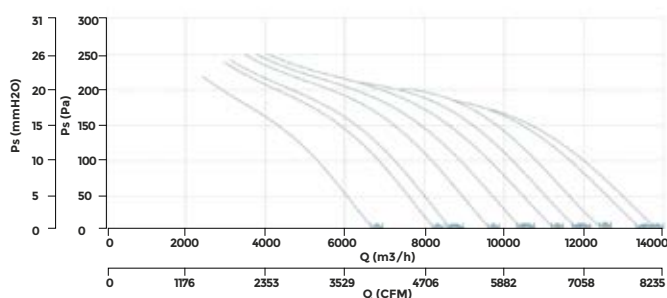

SIBERPARK HO 50 T4 0:6 0,37kW

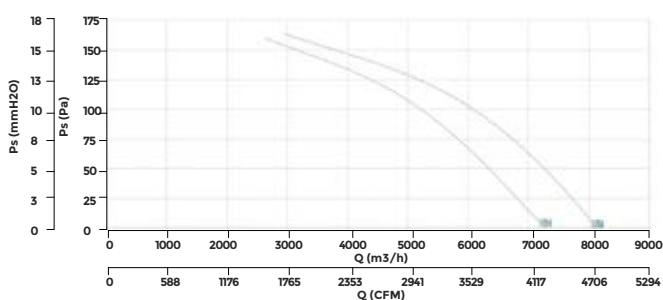

SIBERPARK HO 125 T4/T8 7:8 44/11 kW

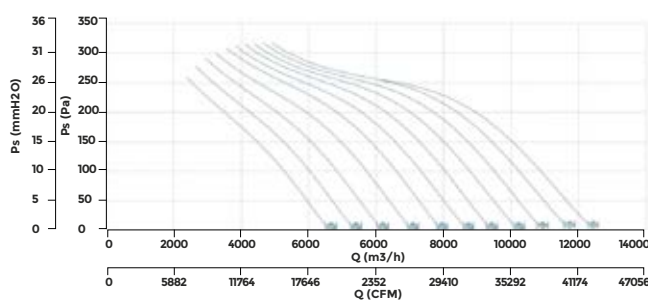

Para más información referente a referencias, precios, características técnicas, etc consultar al delegado Siber de la zona o enviar un correo a siber@siberzone.es.

SIBERPARK HOA

Tecnología

Ventilador helicoidal para
instalación en conducto
o en pared exterior

Proyectos

Ventilación (insuflación/
extracción) de aparcamientos

Edificios

Residencial/Terciario

Caudal

máx. 143.500 m³/h



Los ventiladores de garaje Siberpark HO son indicados para:

Renovación de aire en todo tipo de edificios e industrias.

Extracción de humos

Temperatura máxima de trabajo en continuo: monofásicos 50°C, trifásicos 60°C.

VENTAJAS

- Ventilador helicoidal en caja de acero galvanizado
- Aislamiento térmico/acústico con clasificación al fuego Bs1d0.
- Hélice de poliamida con fibra de vidrio de ángulo variable en origen.
- Protegidos contra la corrosión mediante recubrimiento en polvo de resina poliéster
- Paneles laterales desmontables. Fácil mantenimiento

DIMENSIONES

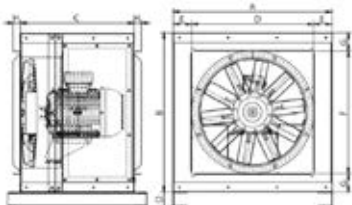

MODELO	A	B	C	D	E	F	G	H	J	K	L	M	N	O
Siberpark HOA 45 M4 0:6 0,25kW	651	651	467	500	75	500	75	30	570	520	11	585	35	60
Siberpark HOA 50 T4 0:6 0,37kW	651	651	467	500	75	500	75	30	570	520	11	585	35	60
Siberpark HOA 56 T4 2:6 1,1kW	781,5	781,5	542	630	76	630	76	30	665	610	11	715	35	60
Siberpark HOA 125 T4/T8 7:8 44/11 kW	1416,5	1416,5	1019	1250	83	1250	82	30	1125	1075	11	1350	35	90

CARACTERÍSTICAS TÉCNICAS

- Motor asíncrono normalizado de jaula de ardilla con protección IP-55 y aislamiento clase F.
- Voltajes estándar 230V 50Hz para motores monofásicos, 230/400V 50Hz para motores trifásicos. Hasta 4kW y 400/690V 50Hz para potencias superiores de una velocidad y 400V 50Hz para motores de 2 velocidades.

Existen una variada gama de modelos Siberpark HOA. Adjuntamos a continuación la información técnica de algunos de los modelos de la gama:

	Denominación modelo	Caudal máx.	Potencia (kW)	dB(A)	Peso (Kg)
Modelo mínimo	Siberpark HOA 45 M4 0:6 0,25kW	6.360 m ³ /h	0,25	49	56
Modelo medio 1	Siberpark HOA 50 T4 0:6 0,37kW	8.140 m ³ /h	0,37	50	60
Modelo medio 2	Siberpark HOA 56 T4 2:6 1,1kW	13.910 m ³ /h	1,1	57	78
Modelo máximo	Siberpark HOA 125 T4/T8 7:8 44/11 kW	143.500 m ³ /h	44	86	278



Para información técnica específica de todos los modelos disponibles le invitamos a consultar las fichas técnicas en www.siberzone.es/descargas/indice

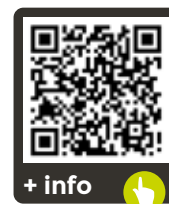

I CURVA CARACTERÍSTICA

SIBERPARK HOA 45 M4 0:6 0,25kW

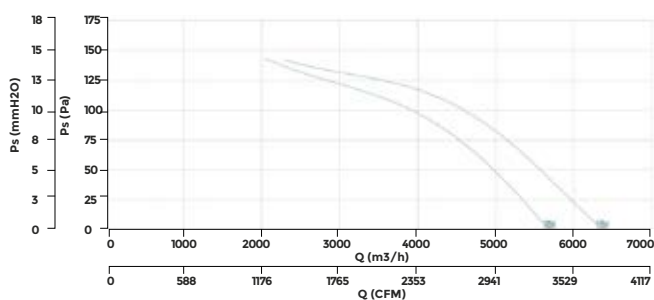

SIBERPARK HOA 56 T4 2:6 1,1kW

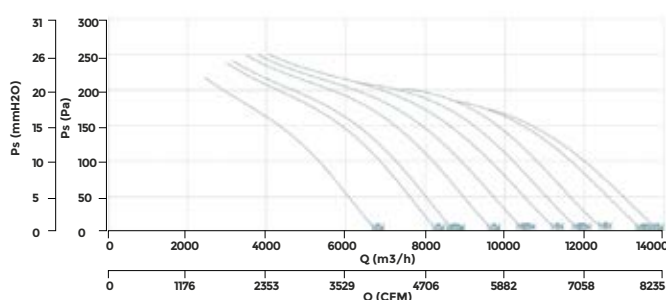

SIBERPARK HOA 50 T4 0:6 0,37kW

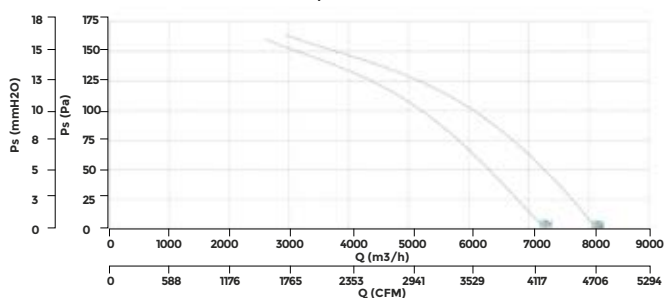

SIBERPARK HOA 125 T4/T8 7:8 44/11 kW

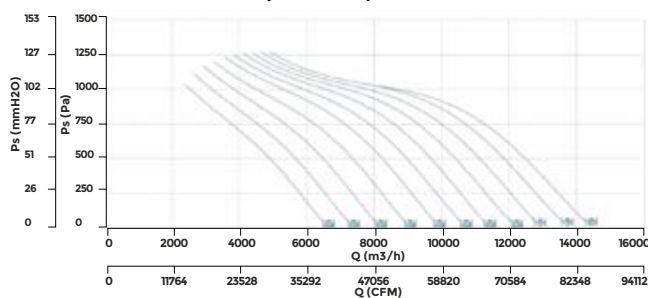

Para más información referente a referencias, precios, características técnicas, etc consultar al delegado Siber de la zona o enviar un correo a siber@siberzone.es.

SIBERPARK HI

Tecnología

Ventilador helicoidal para instalación en conducto o en pared inmerso en zona de riesgo

Proyectos

Ventilación (insuflación/extracción) de aparcamientos

Edificios

Residencial/Terciario

Caudal

máx. 141.010 m³/h

Los ventiladores de garaje Siberpark HI son indicados para:

Extracción de humo en caso de incendio estando instalados dentro de la zona de riesgo

Temperatura máxima de trabajo en continuo 60°C.



300° 2h



400° 2h



VENTAJAS

- Ventilador helicoidal en caja de acero galvanizado
- Aislamiento térmico y acústico con clasificación al fuego Bs1d0
- Hélice en fundición de aluminio.
- Protegidos contra la corrosión mediante recubrimiento en polvo de resina de poliéster.
- Diseñados para montaje en pared o en conducto
- Paneles laterales desmontables. Fácil mantenimiento

DIMENSIONES

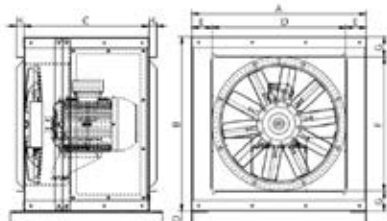

MODELO	A	B	C	D	E	F	G	H	J	K	L	M	N	O
Siberpark HI 45 T4 5:6 0,75kW F400	651	651	467	500	75	500	75	30	570	520	11	585	35	60
Siberpark HI 71 T4 5:6 1,5kW F400	951,5	951,5	597	800	76	800	76	30	705	650	11	885	35	60
Siberpark HI 80 T4 5:6 3kW F400	951,5	951,5	597	800	76	800	76	30	705	650	11	885	35	60
Siberpark HI 125 T4/T8 3:8 40/8kW F400	1416,5	1416,5	1019	1250	83	1250	82	30	1125	1075	11	1350	35	90

CARACTERÍSTICAS TÉCNICAS

- Motor asíncrono normalizado de jaula de ardilla con protección IP-55 y aislamiento clase H homologado para 400°C/2h.
- Voltajes estándar 230/400V 50Hz para motores trifásicos. Hasta 3kW y 400 50Hz para potencias superiores y motores 2 velocidades. Motor de eficiencia IE3 desde 0,75kW hasta 45kW de una velocidad.
- Homologación de resistencia a 400°C / 2h según norma EN 12101-3:2015

Existen una variada gama de modelos Siberpark HI. Adjuntamos a continuación la información técnica de algunos de los modelos de la gama:

	Denominación modelo	Caudal máx.	Potencia (kW)	dB(A)	Peso (Kg)
Modelo mínimo	Siberpark HI 45 T4 5:6 0,75kW F400	6.150 m ³ /h	0,75	51	58
Modelo medio 1	Siberpark HI 71 T4 5:6 1,5kW F400	27.510 m ³ /h	1,5	76	107
Modelo medio 2	Siberpark HI 80 T4 5:6 3kW F400	34.460 m ³ /h	3	73	113
Modelo máximo	Siberpark HI 125 T4/T8 3:8 40/8kW F400	141.010 m ³ /h	40	86	273



Para información técnica específica de todos los modelos disponibles le invitamos a consultar las fichas técnicas en www.siberzone.es/descargas/indice

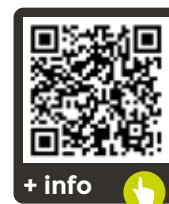

CURVA CARACTERÍSTICA

SIBERPARK HI 45 T4 5:6 0,75kW F400

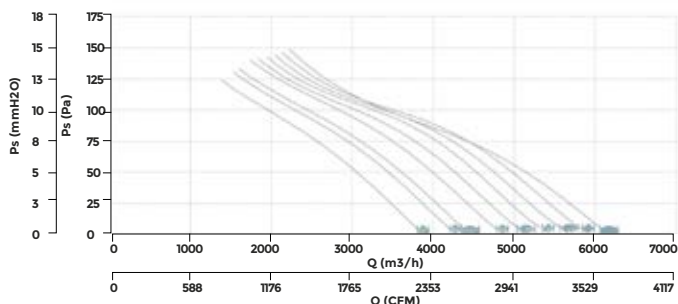

SIBERPARK HI 80 T4 5:6 3kW F400

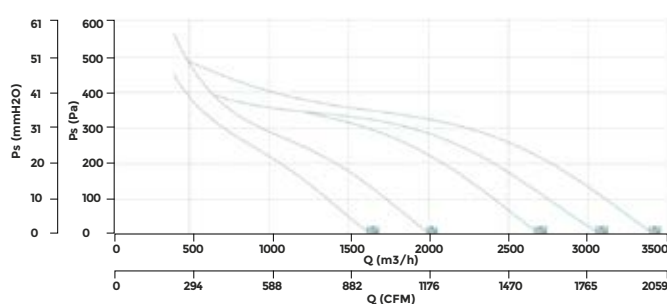

SIBERPARK HI 71 T4 5:6 1,5kW F400

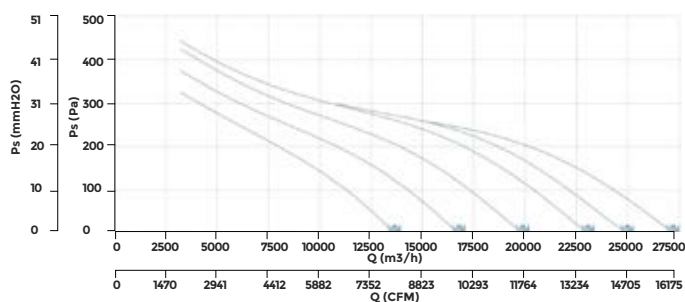

Siberpark HI 125 T4/T8 3:8 40/8kW F400

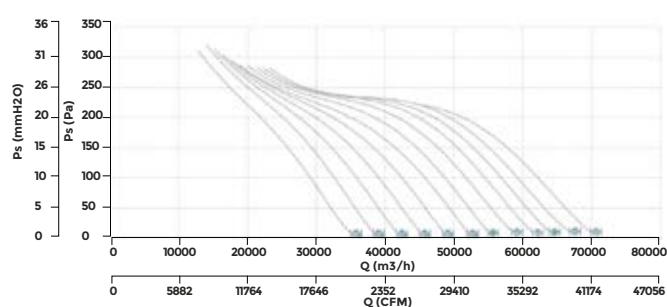

Para más información referente a referencias, precios, características técnicas, etc consultar al delegado Siber de la zona o enviar un correo a siber@siberzone.es.

SIBERPARK CI

Tecnología

Ventilador centrífugo para instalación en conducto o en pared inmerso en zona de riesgo

Proyectos

Ventilación (insuflación/extracción) de aparcamientos

Edificios

Residencial/Terciario

Caudal

máx. 27.310 m³/h

Los ventiladores de garaje Siberpark CI son indicados para:

Renovación de aire en todo tipo de edificios e industrias.

Temperatura máxima de trabajo en continuo: 60°C.

Extracción de humo en caso de incendio estando el motor dentro de la zona de riesgo (400°C/2h)



400° 2h



VENTAJAS

- Ventilador centrífugo a reacción 400°C/2h en caja insonorizada.
- Caja construida en chapa de acero galvanizado.
- Sistema autolimpiante y rodete de álabes hacia atrás (a reacción).
- Impulsión abierta.
- Paneles intercambiables.
- Temperatura máxima de trabajo

DIMENSIONES

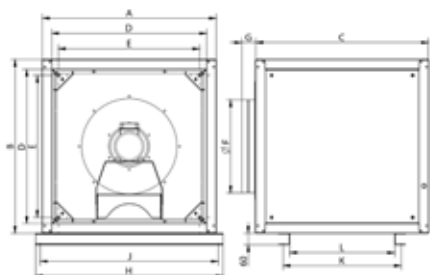

MODELO	A	B	C	D	E	G	H	J	K
Siberpark CI 400 T4 0,75 kW	800	800	800	696	628,5	74	1002	952	628,5
Siberpark CI 630 T4 4 kW	1000	1000	1000	892	828	74	1203	1153	828
Siberpark CI 710 T4 7,5kW	1000	1000	1000	892	828	74	1203	1153	828
Siberpark CI 710 T4/T8 7,5/1,5kW	1000	1000	1000	892	828	74	1203	1153	828

CARACTERÍSTICAS TÉCNICAS

- Motor asíncrono normalizado de jaula de ardilla con protección IP-55 y aislamiento clase H, tipo 400°C/2h
- Voltajes 230/400V 50Hz para motores trifásicos. Hasta 3kW y 400V 50Hz para potencias superiores y motores 2 velocidades.
- Homologación de resistencia a 400°C / 2h según norma EN 12101-3:2015

Existen una variada gama de modelos Siberpark CI. Adjuntamos a continuación la información técnica de algunos de los modelos de la gama:

	Denominación modelo	Caudal máx.	Potencia (kW)	Peso (Kg)
Modelo mínimo	Siberpark CI 400 T4 0,75 kW	4.890 m ³ /h	0,75	115
Modelo medio 1	Siberpark CI 630 T4 4 kW	19.080 m ³ /h	4	198
Modelo medio 2	Siberpark CI 710 T4 7,5kW	27.310 m ³ /h	7,5	263
Modelo máximo	Siberpark CI 710 T4/T8 7,5/1,5kW	27.310 m ³ /h	7,5	273



Para información técnica específica de todos los modelos disponibles le invitamos a consultar las fichas técnicas en www.siberzone.es/descargas/indice



CURVA CARACTERÍSTICA

SIBERPARK CI 400 T4 0,75kW **1**

SIBERPARK CI 630 T4 4kW **5**

SIBERPARK CI 710 T4 7,5kW **6**

SIBERPARK CI 710 T4/T8 7,5/1,5kW **4**

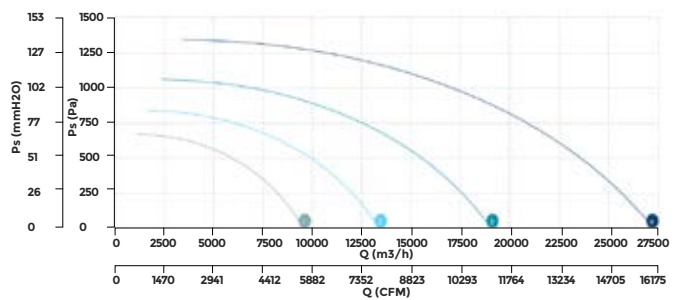
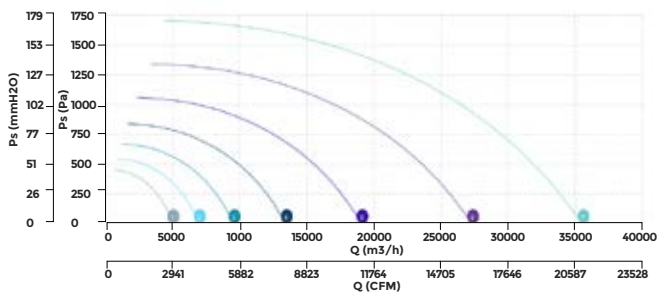

Para más información referente a referencias, precios, características técnicas, etc consultar al delegado Siber de la zona o enviar un correo a siber@siberzone.es.

SIBERPARK CU

Tecnología

Ventilador centrífugo para instalación en conducto o en pared inmerso en zona de riesgo

Proyectos

Ventilación (insuflación/ extracción) de aparcamientos

Edificios

Residencial/Terciario

Caudal

máx. 21.170 m³/h

Los ventiladores de garaje Siberpark CU son indicados para:

Extracción de humo en caso de incendio estando instalado fuera de la zona de riesgo.

Temperatura máxima de trabajo en continuo: aire transportado: 110°C, ambiente: 60°C.



400° 2h



VENTAJAS

- Ventilador centrífugo a transmisión en caja a 400°C / 2h.
- Turbina multipala de doble aspiración.
- Rodamientos de transmisión especiales para alta temperatura.
- Diseñados para montaje en conducto.
- Paneles laterales desmontables. Fácil mantenimiento.

DIMENSIONES

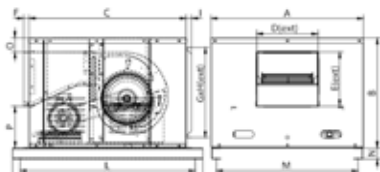

MODELO	A	B	C	D	E				
Siberpark CU 9/9 0,37 kWz	780	562	792,5	304	262				
F	G	H	I	K	L	M	N	O	P
30	680	456	29	970	890	721,5	60	80,5	219,3

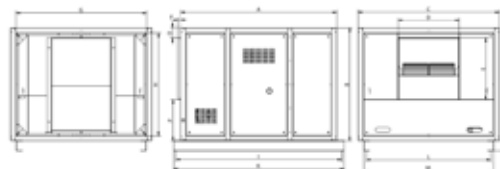

MODELO	A	B	C	D	E				
Siberpark CU 20/20 5,5kW	1551	1117,5	1406	608	612				
Siberpark CU 22/22 5,5/1,1kW 2V	1801	1201,5	1499	658,5	696				
Siberpark CU 30/28 15/3,5kW 2V	2108	1556,5	1906	898	933				
F	G	H	I	K	L	M	N	O	P
30	1300	1013	1648	1697	1235	1295	100	100,5	406,5
30	1393	1097	1948	1997	1328	1388	100	99	406
30	1800	1452	2255	2304	1735	1795	100	99,5	524

CARACTERÍSTICAS TÉCNICAS

- Motor asíncrono normalizado de jaula de ardilla con protección IP-55 y aislamiento clase F.
- Voltajes estándar 230/400V 50Hz para motores trifásicos. Hasta 4kW y 400/690V 50Hz para potencias superiores. Motores de 2 velocidades 400V 50Hz
- Homologación de resistencia a 400°C / 2h según norma EN 12101-3:2015

Existen una variada gama de modelos Siberpark CU. Adjuntamos a continuación la información técnica de algunos de los modelos de la gama:

	Denominación modelo	Caudal máx.	Potencia (kW)	dB(A)	Peso (Kg)
Modelo mínimo	Siberpark CU 9/9 0,37 kW	5.220 m ³ /h	0,37	53	33
Modelo medio 1	Siberpark CU 20/20 5,5kW	21.170 m ³ /h	0,55	59	115
Modelo medio 2	Siberpark CU 22/22 5,5/1,1kW 2V	21.170 m ³ /h	0,55	59	115
Modelo máximo	Siberpark CU 30/28 15/3,5kW 2V	21.170 m ³ /h	1,5	64	115



Para información técnica específica de todos los modelos disponibles le invitamos a consultar las fichas técnicas en www.siberzone.es/descargas/indice



I CURVA CARACTERÍSTICA

SIBERPARK CU 9/9 0,37kW

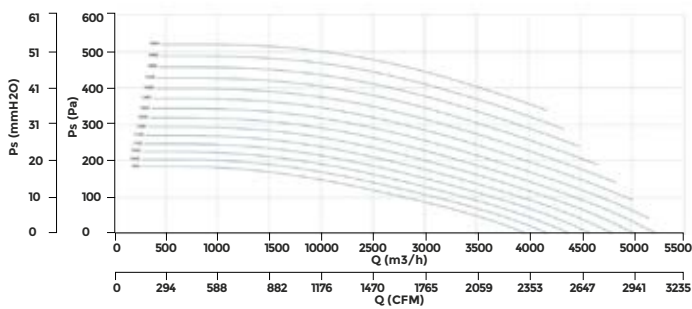

SIBERPARK CU 22/22 5,5/1,1kW 2V

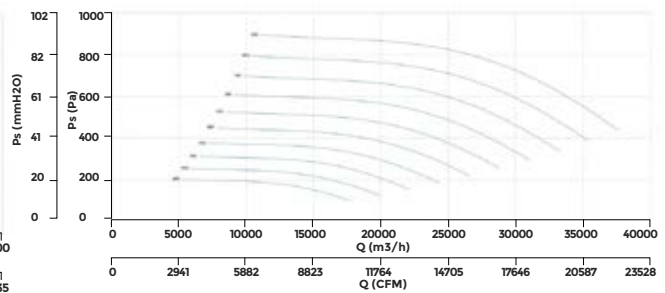

SIBERPARK CU 20/20 5,5kW

4

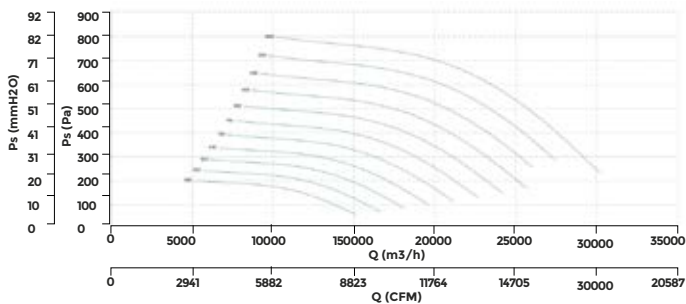

SIBERPARK CU 30/28 15/3,5kW 2V

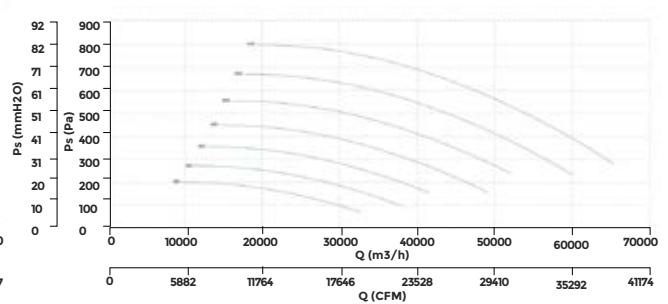

Para más información referente a referencias, precios, características técnicas, etc consultar al delegado Siber de la zona o enviar un correo a siber@siberzone.es.

SIBERJET

Tecnología

Ventilación sin conducto para instalación inmerso en zona de riesgo

Proyectos

Ventilación (insuflación/extracción) de aparcamientos

Edificios

Residencial/Terciario

Caudal

máx. 7.740 m³/h

Los ventiladores de impulso de garaje Siberjet están concebidos para aparcamientos de coches y espacios amplios donde se requiera eliminar de forma efectiva aire contaminado o humo de un fuego fortuito.

Su diseño optimizado reduce la altura necesaria para su instalación y asegura un funcionamiento silencioso.



400° 2h



VENTAJAS

- Unidades de ventilación centrifugo 300°C 2h / 400°C 2h.
- Compuesto por dos silenciadores con interior de lana mineral.
- Envolverte tubular reforzada. Chapa de acero laminado.
- Diseño optimizado para reduccción altura instalación.
- Siberjet UN: unidireccionales. Con rejilla de protección en boca de aspiración, y deflector en boca de salida.
- Siberjet RE: reversibles. Con rejillas de protección en ambos lados.

DIMENSIONES



MODELO	A	B	F	G	H
Siberjet 315 T2 UN F300	2380	1000	8x45°	380	415
Siberjet 355 T2/T4 UN F400	2380	1000	8x45°	380	455
Siberjet 400 T2/T4 UN F400	2425	1000	8x45°	425	500

I	K	L	M	N (thrust)	Ø C	Ø D	Ø E
122	406	356	347	25	415	306	355
122	461	411	346	22/11	455	361	395
122	506	456	382	47/24	500	401	450

CARACTERÍSTICAS TÉCNICAS

- Compuesto de un ventilador axial y dos silenciadores
- Motor asíncrono normalizado de jaula de ardilla con protección IP-55 y aislamiento clase H.
- Temperatura máxima de trabajo en continuo: 60°C.
- Voltajes estándar 230/400V 50Hz para motores de una velocidad y 400V 50Hz para motores de 2 velocidades.
- Caja de conexiones accesible lateralmente
- Homologación de resistencia a 300°C/2h o 400°C/2h según norma EN 12101-3:2015

Existen una variada gama de modelos Siberjet. Adjuntamos a continuación la información técnica de algunos de los modelos de la gama:

	Denominación modelo	Caudal máx.	Potencia (kW)	dB(A)	Peso (Kg)
Modelo mínimo	Siberjet 315 T2 UN F300	4.500 m ³ /h	0,55	53	95
Modelo medio	Siberjet 355 T2/T4 UN F400	4.930 m ³ /h	0,55	60	99
Modelo máximo	Siberjet 400 T2/T4 UN F400	7.740 m ³ /h	1,1	58	101



Para información técnica específica de todos los modelos disponibles le invitamos a consultar las fichas técnicas en www.siberzone.es/descargas/indice



CURVA CARACTERÍSTICA

Siberjet 315 T2 UN F300 **2**

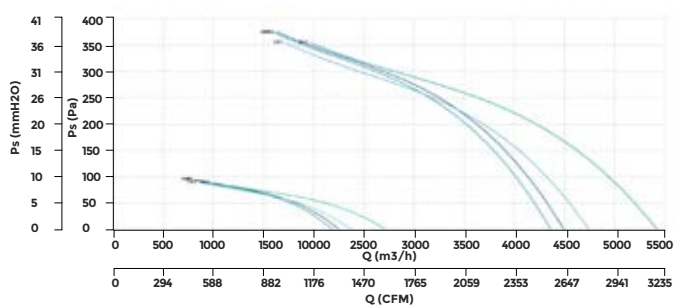

SIBERJET 400 T2/T4 UN F400 **4**

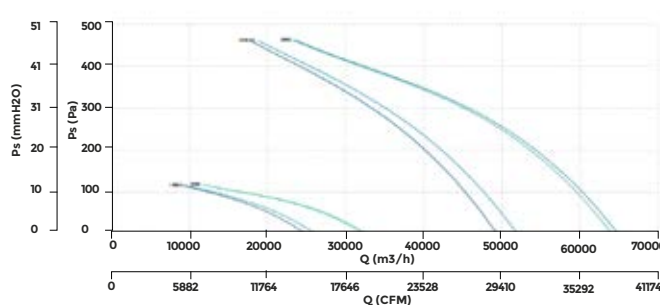

SIBERJET 355 T2/T4 UN F400 **4**

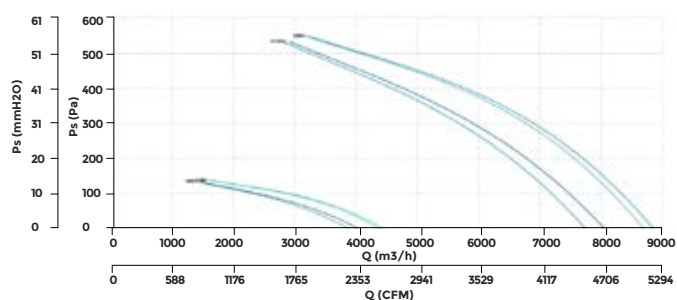

Para más información referente a referencias, precios, características técnicas, etc consultar al delegado Siber de la zona o enviar un correo a siber@siberzone.es.

SIBERJET FLAT

Tecnología

Ventilación sin conducto para instalación inmerso en zona de riesgo

Proyectos

Ventilación (insuflación/extracción) de aparcamientos

Edificios

Residencial/Terciario

Caudal

máx. 9.200 m³/h

Los ventiladores de impulso de garaje Siberjet flat reúnen un gran alcance y bajo perfil para trabajar dentro de la zona de riesgo moviendo grandes volúmenes de aire en parkings con homologación para resistir 300°C/2h o 400°C/2h.



300° 2h



400° 2h



VENTAJAS

- Unidades de ventilación centrífugo 300°C/2h / 400°C 2H
- Envoltente en chapa de acero galvanizado
- Sistema autolimpiante
- Rodete de álabes hacia atrás (a reacción) en chapa de acero galvanizado de gran robustez.
- Defensa en aspiración.
- Pies incluidos.

DIMENSIONES

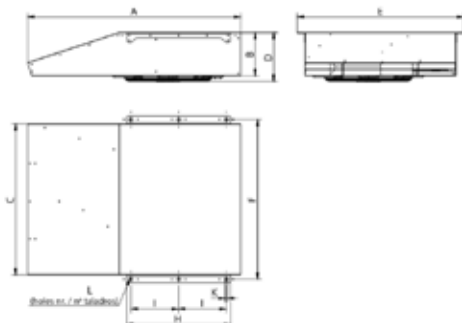

MODELO	A	B	C	D	E	F
Siberjet Flat 50N 2V	1230	250	870	281	963	922
Siberjet Flat 50N F400	1230	250	870	281	963	922
Siberjet Flat 75N F400	1600	300	1000	351,5	1093	1052
Siberjet Flat 100N F400	1600	300	1000	351,5	1093	1052

H	I	K	L	N (thrust)
600	275	13	3	50AN
600	275	13	3	50/13
800	250	13	4	75/19
800	250	13	4	97/25

CARACTERÍSTICAS TÉCNICAS

- Motor clase H, uso continuo S1 y uso de emergencia S2, con rodamientos de bolas, protección IP-55 de 2 velocidades.
- Trifásicos 400V 4/8 polos Dalhander.
- Temperatura máxima del aire a transportar: S1 -> -20°C +60°C / S2 -> 300°C / 2h (versión F300) o S2 -> 400°C / 2h (versión F400)
- Caja de conexiones exterior.
- Homologación de resistencia a 300°C / 2h o 400°C / 2h según norma EN 12101-3:2015

Existen una variada gama de modelos Siberjet flat. Adjuntamos a continuación la información técnica de algunos de los modelos de la gama:

	Denominación modelo	Caudal máx.	Potencia (kW)	dB(A)	Peso (Kg)
Modelo mínimo	Siberjet Flat 50N 2V	5.800 m ³ /h	1,1	76	83
Modelo medio 1	Siberjet Flat 50N F400	5.800 m ³ /h	1,1	76	83
Modelo medio 2	Siberjet Flat 75N F400	8.280 m ³ /h	2,2	78	130
Modelo máximo	Siberjet Flat 100N F400	9.200 m ³ /h	2,2	80	130



Para información técnica específica de todos los modelos disponibles le invitamos a consultar las fichas técnicas en www.siberzone.es/descargas/indice



CURVA CARACTERÍSTICA

SIBERJET FLAT 50N 2V **1**

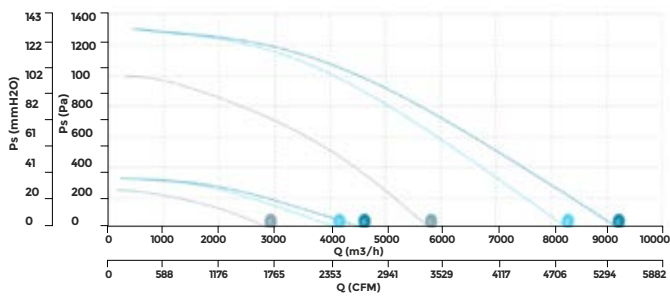

SIBERJET FLAT 50N F400 **1**

SIBERJET FLAT 75N F400 **2**

SIBERJET FLAT 100N F400 **3**

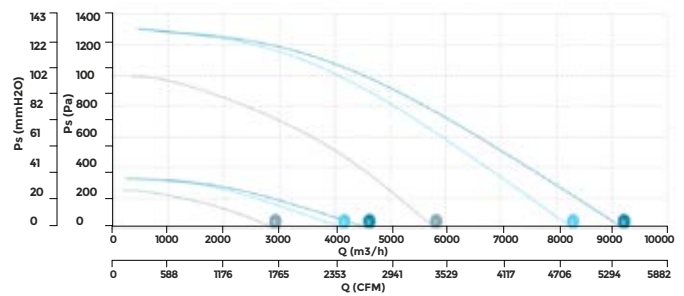

Para más información referente a referencias, precios, características técnicas, etc consultar al delegado Siber de la zona o enviar un correo a siber@siberzone.es.

SIBERKIT FIRE



El Siberkit fire ha sido diseñado para controlar automáticamente la presión diferencial y mantenerla a 50Pa en una sola etapa acorde a la norma UNE-EN 12101-6.

El kit de presurización Siberkit fire está formado por un cuadro de control y una unidad de impulsión (cualquier unidad para aportación de aire) que dotará las escaleras o la vía de escape de la presión suficiente.

El Siberkit fire tiene todo lo necesario para funcionar de forma autónoma, por lo que el trabajo del instalador será mucho más sencillo y sólo se tendrá que conectar el kit a la unidad de ventilación y a la central de detección de incendios.

VENTAJAS

- Kit de presurización de escaleras y vías de escape con cuadro de control.
- Variador de frecuencia programado a 50 Pa.
- Instalación sencilla.
- Incorpora sonda de presión diferencial SB-DPS de alta precisión con display.
- Disponible para unidades trifásicas y monofásicas.
- Protector magnetotérmico.
- LED de indicación de línea y error.
- Selector de modo de funcionamiento.
- Pulsador de test.

CARACTERÍSTICAS TÉCNICAS

Existen una variada gama de modelos Siberkit fire. Adjuntamos a continuación la información técnica de algunos de los modelos de la gama:

	Denominación modelo	Inom (A)	Potencia (kW)
Modelo mínimo	Siberkit Fire 2,5A - 230V	2,5	0,4
Modelo medio 1	Siberkit Fire 5A - 400V	5	2,2
Modelo medio 2	Siberkit Fire 8A - 400V	8	4
Modelo máximo	Siberkit Fire 12A - 400V	12	5,5



Para información técnica específica de todos los modelos disponibles le invitamos a consultar las fichas técnicas en www.siberzone.es/descargas/indice

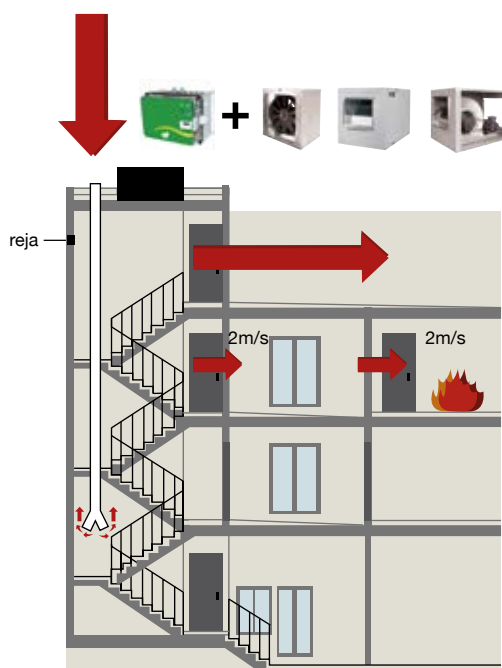

Criterio de velocidad del aire.

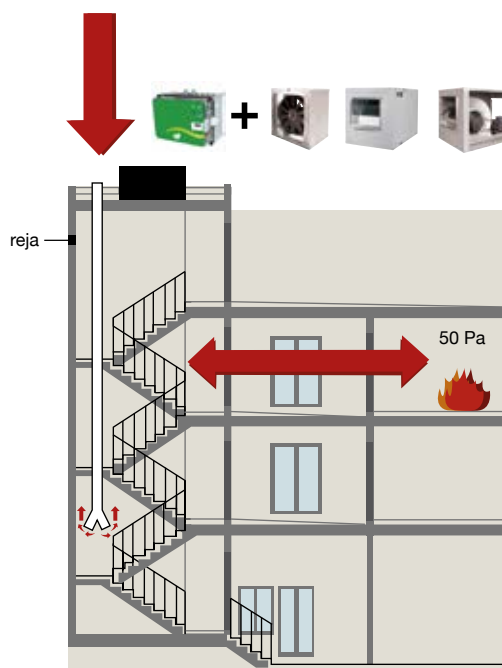

Criterio de diferencia de presión
(con todas las puertas cerradas).



Para más información referente a referencias, precios, características técnicas, etc consultar al delegado Siber de la zona o enviar un correo a siber@siberzone.es.

CUADRO DE CONTROL INTELIGENTE

Salubridad, seguridad y ahorro energético

Los cuadros eléctricos de control para garajes de SIBER permiten la gestión de los equipos de ventilación de un aparcamiento cumpliendo con los requerimientos tanto de ventilación según el DB HS3 del CTE, como de prevención y extinción de incendios en base al DB SI, ajustándose a la actualización de la norma UNE 100166 en cuanto a diseños de sistemas de ventilación forzada favoreciendo la salubridad, eficiencia energética en este tipo de locales.

Estos cuadros se pueden fabricar para cualquier tipo de instalación, pudiendo generar un cuadro único de control varios cuadros por plantas y todos gestionados de forma manual desde la rampa de accesos por los bomberos.



DESCRIPCIÓN

- Cuadro construido en material poliéster
- Variadores de frecuencia programables, independientes por equipo
- Envoltente robusto con protección IP 65
- Entradas inferiores mediante prensaestopas.
- Cuadros con disipación de calor mediante ventiladores

VENTAJAS

- Control de velocidad por variadores para dos modos de funcionamiento:
 - Ventilación
 - Evacuación de humos
- Cada cuadro controla 4 equipos
- Potencia nominal de 0,5 a 11 KW
- Control de la ventilación por detección de CO
- Adaptable a normas locales específicas
- Puerta frontal practicable con cierres de seguridad.
- Pilotos exteriores de funcionamiento Tensión/Modo CO/Modo CI/Fallo
- Protección magnetotérmica y diferencial para cada equipo.
- Entradas de señal externa CO/CI
- Reloj horario (renovaciones hora), con posibilidad de programación.
- Para un número mayor de equipos, montaje en batería de cuadros.

DIMENSIONES





Para información técnica específica de todos los modelos disponibles le invitamos a consultar las fichas técnicas en www.siberzone.es/descargas



I CUADRO AUXILIAR DE CONTROL DE INCENDIOS (OPCIONAL / SEGÚN NORMA)

Recomendado para instalación en rampas y vías de acceso al garaje. Permite la gestión manual del sistema de extracción de humos por parte del responsable de la intervención en caso de incendio

I CARACTERÍSTICAS

Funcionamiento simple e intuitivo.

Selectores independientes para extracción e impulsión.

3 Sencillas opciones de marcha:

- MAN - Marcha manual
- 0 - Apagado
- AUTO - Mando Automático



I CUADRO DE CONTROL INTELIGENTE DE PRESURIZACIÓN

El objetivo de un sistema de presurización es crear un espacio protegido libre de humos, ya sea para la evacuación segura de personas, para la actuación de los equipos de extinción (bomberos) o para la protección de bienes.

Para alcanzar dicho objetivo el sistema de presurización debe crear una presión positiva entre la zona segura (vías de escape, vestíbulos, etc.) y los alojamientos adyacentes, de forma que se mantengan estas zonas de emergencia libres de humo en todo momento.

I CARACTERÍSTICAS

Incorpora:

- Variadores de frecuencia
- Sonda de presión diferencial (con salida 0-10V hacia los variadores)
- Display de lectura de la señal de presión diferencial
- Protección magnetotérmica y diferencial de los equipos que controla

Testigos de señal:

- Alimentación red
- Disparo del magnetotérmico
- Señal CI
- Botón de TEST

Conexiones exteriores:

- Manguitos de conexión del presostato (+/-)

I PRINCIPIO DE FUNCIONAMIENTO

- Al recibir la señal de incendio (CI), el variador arranca a su máxima rendimiento (50 Hz) y sólo tras 3 / 4 segundos entra la señal de regulación de la sonda para moderar la velocidad en función de la diferencia de presión detectada.
- La sonda de presión lee de forma continua la presión entre el recinto del aparcamiento y la zona a sobrepresionar (escalera/vestíbulo), estando conectada a ambos habitáculos con sendos tubos de 9 mm.



Para más información referente a referencias, precios, características técnicas, etc. consultar al delegado Siber de la zona o enviar un correo a siber@siberzone.es.



PARTE VI REDES DE VENTILACIÓN (Conductos y accesorios)

REDES DE
VENTILACIÓN
(conductos y
accesorios)

Termo-
plásticos

Médicos Aislados

ISOSLE

Productos de aislamiento térmico para la protección de los conductos de ventilación.

Este Producto es adecuado para la prevención de la condensación y reducir al mínimo la pérdida de calor y la pérdida de frío.

Aislamiento térmico para redes Siber Pure Air con post-tratamiento del aire.



DIMENSIONES

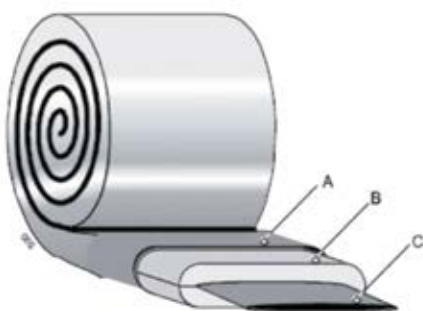

- A. Revestimiento Exterior
- B. Aislamiento de lana
- C. Conducto

VENTAJAS

- Aislamiento con barrera de vapor

PROPIEDADES ESPECÍFICAS

Material de la Estructura	Aluminio
Material del interior	Film de poliéster
	Manta de lana de vidrio 25 mm, 16 kg/m ³
	Film de poliéster
R Lana de vidrio de valor	0.69 (25 mm) m ² K/W (ASTM C177/76)

CARACTERÍSTICAS

DATOS TÉCNICOS	
Rango de temperaturas	- 30 + - 140
Presión Máxima (Pa)	+ 2000
Velocidad Máxima del Aire	Irrelevante
Para conductos	Ø 75 / Ø 90
Clasificación al fuego Euroclase	B-s1, d0
Rollos de	10 mts
Color Exterior	Aluminio



TARIFA

REF.	SUBFAMILIA	DESCRIPCIÓN ARTÍCULO	PVP (€/U)	STOCK
ISOSLE82	R10	FUNDA FLEXIBLE DE 25 MM Ø82MM L=10MTS	73,26	
ISOSLE100	R10	FUNDA FLEXIBLE DE 25MM Ø102MM L=10MTS	78,13	

 Stock disponible.
Entrega 6 días naturales.

 No en stock. Entrega:
máx. 10 días naturales.

 No en stock. Entrega:
entre 11 y 21 días naturales.

 No en stock. Entrega:
entre 22 y 30 días naturales.

 No en stock. Entrega:
+ 30 días naturales.
Entrega bajo pedido.

SICOVER

Manta de lana de vidrio, con revestimiento de kraft más aluminio que actúa de barrera de frío.



DIMENSIONES

Espesor (mm)	Largo (m)	Ancho (m)	m ² /bulto
25	15,00	1,20	18,00

APLICACIÓN

Aislamiento térmico para el exterior de conductos metálicos para la distribución de aire en la climatización, y en general, donde se precise una barrera de vapor de baja permeabilidad. También para aislamiento térmico en naves industriales donde se precise barrera de vapor.

Cumple los requisitos del RITE tanto para exterior como para interior de los edificios.

VENTAJAS

- Facilidad y rapidez de instalación sin mantenimiento
- Imputrescible e inodoro
- Químicamente inerte y respetuoso con el medio ambiente.
- Promueve el ahorro y la eficiencia energética

CARACTERÍSTICAS

CÓDIGO DE DESIGNACIÓN CE MW-EN 14303 T2			
Propiedades		Unidades	Valores
Conductividad térmica (λ_p)	10 °C	W/(m·K)	0,040
	20 °C		0,042
	40 °C		0,047
	60 °C		0,053
Reacción al fuego		Euroclase	B-s1, d0
Resistencia al vapor de agua UNE-EN 12086		m ² · h · Pa/mg	100
Condiciones de trabajo		No se recomienda el empleo de este material para temperaturas del aire distribuido superiores a 120 °C	



TARIFA

REF.	SUBFAMILIA	DESCRIPCIÓN ARTÍCULO	PVP (€/U)	STOCK
SICOVER25N	R10	MANTA AISL. BARRERA VAPOR 1,2X13M - ESPESOR=25MM	220,59	
SICOVER50N	R10	MANTA AISL. BARRERA VAPOR 1,2X6,7M - ESPESOR=50MM	242,15	

 Stock disponible. Entrega 6 días naturales.

 No en stock. Entrega: máx. 10 días naturales.

 No en stock. Entrega: entre 11 y 21 días naturales.

 No en stock. Entrega: entre 22 y 30 días naturales.

 No en stock. Entrega: + 30 días naturales. Entrega bajo pedido.

AIS-TD

AISTD es un aislamiento térmico tubular sin costuras de polietileno expandido con forma redonda.

Sección transversal, recubierta con lámina de PE. Eso evita la acumulación de condensados en las tuberías y la posterior penetración de humedad. El recubrimiento del tubo protege el aislamiento del entorno y de los daños mecánicos.

Aislamiento térmico para redes Siber Pure Air con post-tratamiento del aire.



CARACTERÍSTICAS

Parámetro técnico	Valor	Normativa
Reacción al fuego	Clase E _L	EN 13501-1
	Clase B2	DIN 4102
Conductividad térmica (10 °C)	≤ 0.040 W / (mK)	EN ISO 13787
Capacidad de absorción a corto plazo	WS 01 (0,08 kg / m ²)	EN 13472
Permeabilidad al vapor de agua	MU 2000	EN 13469
Temperatura máxima de funcionamiento	ST (+) 90	EN 14707

VENTAJAS

- Alta eficiencia de aislamiento térmico.
- Fácil manejo e instalación.
- Resistencia a la humedad.
- Resistencia química
- Inofensivo para la salud y el medio ambiente.

TARIFA

REF.	SUBFAMILIA	DESCRIPCIÓN ARTÍCULO	STOCK
AISTD70	R10	FUNDA AISLANTE Ø70 L= 15 MTS	
AISTD90	R10	FUNDA AISLANTE Ø90 L= 15 MTS	



Stock disponible.
Entrega 6 días naturales.



No en stock. Entrega: máx. 10 días naturales.



No en stock. Entrega: entre 11 y 21 días naturales.



No en stock. Entrega: entre 22 y 30 días naturales.



No en stock. Entrega: + 30 días naturales. Entrega bajo pedido.



CONDUCTO FLEXIBLE ALTA PRESTACIÓN

El conducto flexible de altas prestaciones, está compuesto de un conducto interior de aluminio con un revestimiento de tela PVC con efecto aluminio.

El conducto flexible de altas prestaciones aislado, está compuesto de un conducto interior de aluminio con una capa aislante de fibra de vidrio de 25 mm y un revestimiento de tela PVC con efecto aluminio.

DIMENSIONES

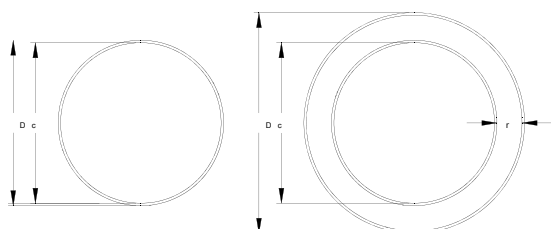

Ref.	d (m)	D (m)	s (mm espesor)
0686/10I	78	80	-
0688/10I	100	102	-
0689/10I	125	127	-
0690/10I	148	150	-
PHSZ125I	125	127	25
PHSZ160I	158	160	25
PHSZ180I	178	180	25

TARIFA

REF.	SUBFAMILIA	DESCRIPCIÓN ARTÍCULO	PVP (€/U)	STOCK
0686/10I	E10	CONDUCTO FLEX.REDONDO Ø80x10000mm ALTA PRESTACIÓN	83,87	
0688/10I	E11	CONDUCTO FLEX.REDONDO Ø102x10000mm ALTA PRESTACIÓN	87,52	
0689/10I	E13	CONDUCTO FLEX.REDONDO Ø127x10000mm ALTA PRESTACIÓN	101,31	
0690/10I	E15	CONDUCTO FLEX.REDONDO Ø152x10000mm ALTA PRESTACIÓN	121,58	

REF.	SUBFAMILIA	DESCRIPCIÓN ARTÍCULO	M/CAJA*	PVP (€/m)	STOCK
PHSZ125I	P10	COND.FLEX.AIS.TERM.Ø127MM L=6M M1 ALTA PRESTACIÓN	6	28,96	
PHSZ160I	P10	COND.FLEX.AIS.TERM.Ø160MM L=6M M1 ALTA PRESTACIÓN	6	33,11	
PHSZ180I	P10	COND.FLEX.AIS.TERM.Ø180MM L=6M M1 ALTA PRESTACIÓN	6	36,91	

*Unidad de venta por caja

 Stock disponible. Entrega 6 días naturales.

 No en stock. Entrega: máx. 10 días naturales.

 No en stock. Entrega: entre 11 y 21 días naturales.

 No en stock. Entrega: entre 22 y 30 días naturales.

 No en stock. Entrega: + 30 días naturales. Entrega bajo pedido.

CONDUCTO FLEXIBLE



CONDUCTO FLEXIBLE AISLADO



VENTAJAS

- Facilidad y rapidez de instalación gracias a su flexibilidad
- Resistente al agua



Gamas de conductos termoplásticos

Siber®
Pure SafeFix

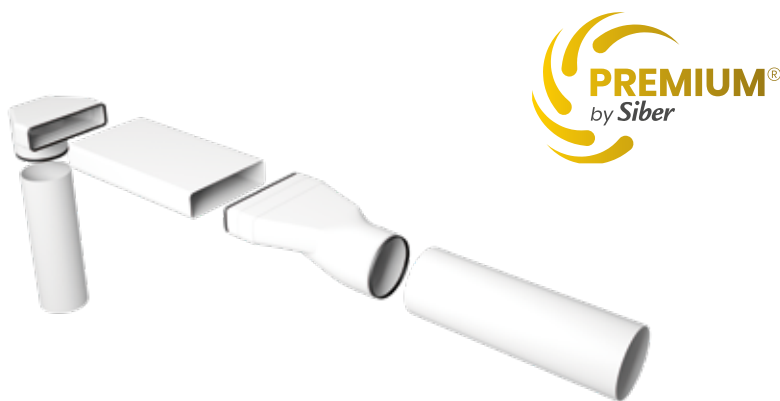

Siber®
SafeFix

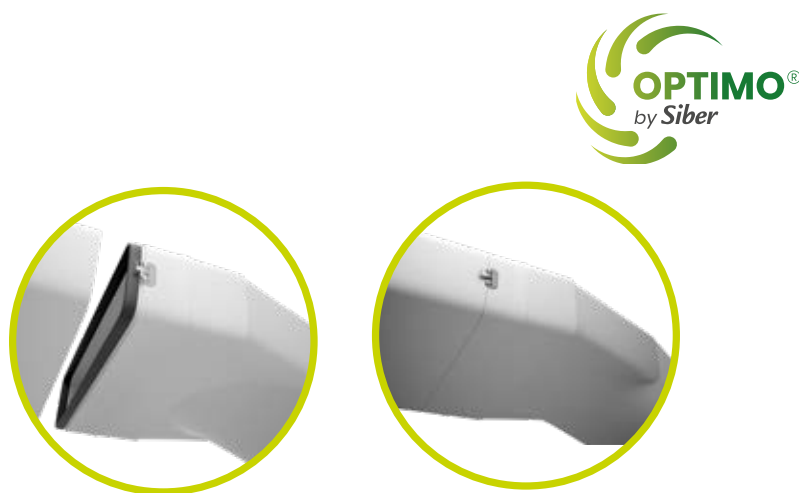

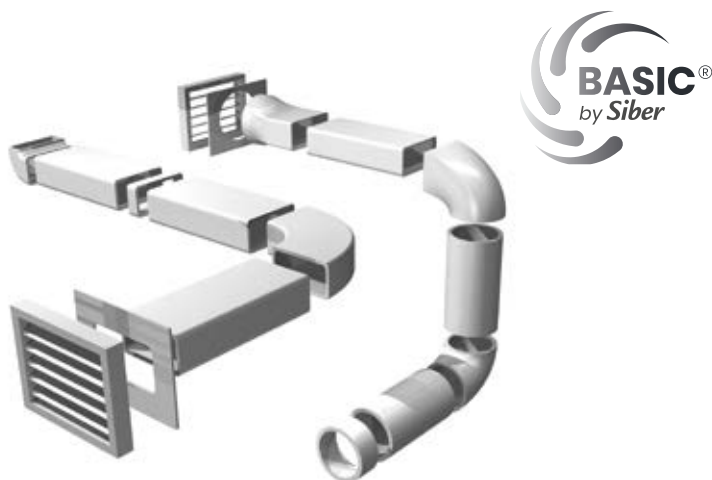

Termoplástico
estándar



Redes de conductos y soluciones

	SISTEMA 150	SISTEMA 125	SISTEMA 120	SISTEMA 100
CONDUCTO RECTANGULAR				
DIMENSIONES (mm)	180x90	220x55	150x75	110x55
SECCIÓN (mm ²)	15.399	11.284	10.584	5.565
CONDUCTO REDONDO	∅	∅	∅	∅
DIMENSIONES (mm)	150	125	120	100
SECCIÓN (mm ²)	17.660	12.265	11.304	7.850
CAUDALES	m³/h	m³/h	m³/h	m³/h
EXTRACCIÓN	> 650	550 a 650	300 a 550	< 300
VENTILACIÓN Y AEROTERMIA	233*	174*	162*	87*

* Velocidad del aire 4 m/s

REDES DE CONDUCTOS		SISTEMA 150	SISTEMA 125	SISTEMA 120	SISTEMA 100
ESTÁNDAR		✓	✓	✓	✓
PURE		✓	✓		✓
SAFE FIX		✓	✓		✓

Ventajas de las redes



1 FÁCIL Y RÁPIDO DE INSTALAR



2 SE ADAPTA A TODAS LAS NECESIDADES

Sistema híbrido.
Sistema mixto.
Circular-rectangular.



3 ACCESORIOS COMPACTOS ANTI-CHOQUE



4 ABRAZADERAS REGULABLES AYUDA A LA FACILIDAD Y RAPIDEZ EN LA COLOCACIÓN Y FIJACIÓN

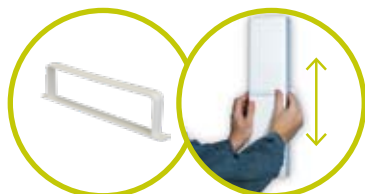

5 PARED INTERIOR LISA

Menor pérdida de carga.
Menor perturbación y ruido.
Menor retención del polvo.



6 RED LIGERA



7 COMBINABLE CON REDES DE OTROS MATERIALES

(Metálica, aislada, etc)



8 MODULARIDAD Y CONEXIÓN MACHO-HEMBRA



9 DURABILIDAD Y OPTIMIZACIÓN DEL DISEÑO

Sección constante en todo el sistema.
Resistencia mecánica sin aplastamiento ni roturas.



10 QUÍMICAMENTE INERTE Y NO TÓXICO

Anti-corrosión.
Resistente al agua y a la putrefacción.
No favorece el desarrollo bacteriano.
Material autoextinguible.



11 RED POLIVALENTE
RED EN ÁRBOL Y RED EN ESTRELLA

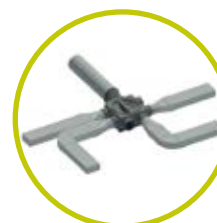
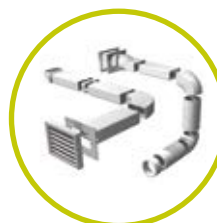

Características



Conducto de Materiales termoplásticos. Piezas de interior totalmente liso, permitiendo la máxima eficiencia en la conducción de aire y humos.

Aplicaciones

- Ventilación Mecánica Controlada
- Renovación en Ventilación de Baños
- Renovación en Ventilación de trasteros
- Extracción de campanas de cocina.
- Aerotermia – Bombas de calor aire-agua

Los conductos y accesorios no precisan de ningún tipo de mantenimiento. Aunque en la aplicación para extracciones de cocina, se recomienda realizar limpiezas periódicas de los conductos.

Edificación e instalación

Los conductos y accesorios gracias a su ensamblaje modular son de fácil y rápido montaje permitiendo versatilidad en las instalaciones. Su estanqueidad se garantiza gracias a la característica maciza de las paredes de conductos y accesorios.

Para asegurar la estanqueidad de la red se puede aplicar silicona entre el conducto y los accesorios, de la misma forma se puede rodear la unión entre conductos y accesorios, mediante una cinta de PVC plastificada o americana.



Siber® Pure SafeFix

Siber® SafeFix



La red de ventilación Siber® SafeFix permite, junto con los equipos de ventilación doble flujo, conseguir una alta eficiencia y una calidad del aire interior óptima para los usuarios.

Con los accesorios Siber® SafeFix y su junta de EPDM integrada, la red alcanza la máxima estanqueidad clase D (según EN-12237).

Los conductos Siber® Pure SafeFix y sus propiedades antiestáticas y antibacterianas, permiten tener un ambiente saludable, evitando problemas de salud o incomodidades debido al síndrome del edificio enfermo o reacciones alérgicas.

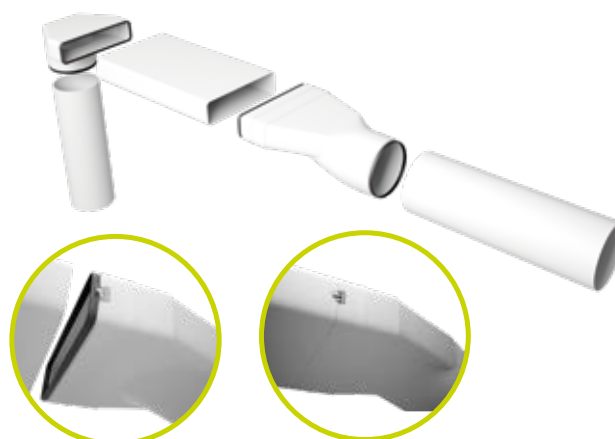

Importante: Los accesorios Siber SafeFix se pueden instalar con conductos termoplástico estándar o bien con conductos Siber® Pure SafeFix

Opcional: Los accesorios pueden integrar un clip de fijación para asegurar la resistencia de las conexiones.

FÁCIL Y RÁPIDA INSTALACIÓN

Fijación simple de la red, sólo necesita una abrazadera para su perfecta fijación. Además, gracias a sus 55mm de altura, permite una colocación en falso techo y paredes.

ESTANQUEIDAD Y RESISTENCIA

Sistema integrado con conexiones macho-hembra, un clip de fijación para una alta resistencia al desencaje y una junta de EPDM que permite una estanqueidad sin necesidad de masilla o cinta adhesiva.

AHORRO EN TIEMPO DE INSTALACIÓN

Los accesorios Siber® SafeFix permiten obtener un ahorro en el tiempo de instalación debido a sus encajes mecánicos sin necesidad de herramientas secundarias mediante el clip de fijación opcional.

MODULARIDAD

Flexibilidad en la red que permite una adaptación a cualquier tipo de edificación. Siber® Pure SafeFix se adapta a cualquier configuración de instalación gracias a la gama circular y rectangular.

I CARACTERÍSTICAS TÉCNICAS

Resistencia al fuego según UNE EN 13501-1:2002	Auto extingible B-s2, d0
Máxima temperatura soportada	+ 80°C
Conductividad térmica	0.0544 - 0.0662 W/m.k
Estanqueidad según UNE EN 12273	Clase D
Propiedades conducto	Antiestático y Antibacteriano

I CERTIFICADOS



Calidad de aire interior

Red que garantiza un aire limpio y sano en la vivienda gracias a los conductos fabricados con material termoplástico técnico y con un revestimiento antiestático y antibacteriano.

Debido a este material, los conductos Pure eliminan hasta un 99% de las bacterias presentes en la red de ventilación dejando así una protección permanente ante contaminante externos.

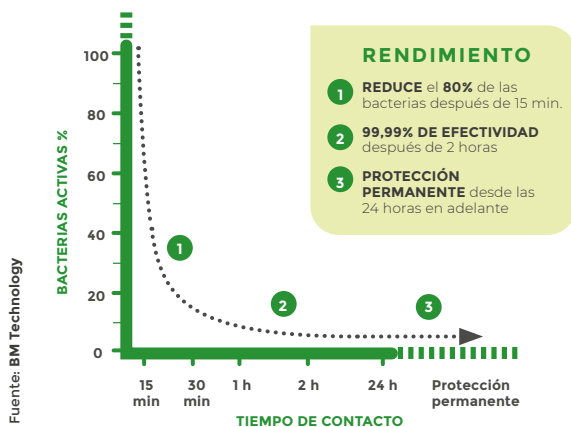

Eficiencia energética

El sistema de unión (estanco y resistente) patentado evita cualquier tipo de fugas y que haya un sobredimensionamiento de la red de ventilación además de reducir los gastos energéticos.

Siber® Pure Safe Fix, con su junta de EPDM y el clip de fijación alcanza la máxima estanqueidad clase D según UNE EN 12237 para que la red de ventilación obtenga la máxima eficiencia energética.

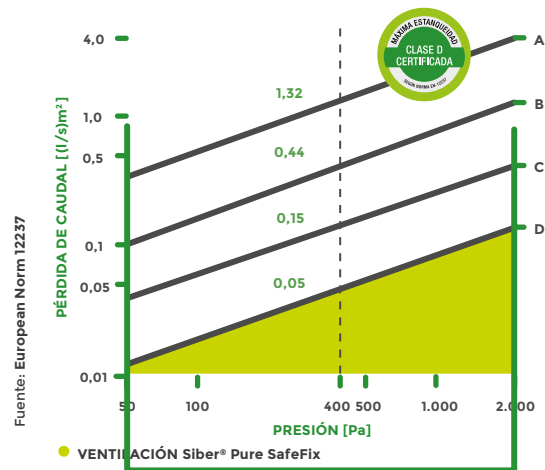

Confort de los usuarios

Siber® Pure SafeFix respeta los requisitos del RD 1367/2007 sobre contaminación acústica y del CTE DB HS3 sobre los caudales de ventilación.

El sistema asegura los equilibrios aerólicos, térmicos y acústicos generando un óptimo confort mejorando el bienestar de las personas y la calidad del aire interior de las viviendas.

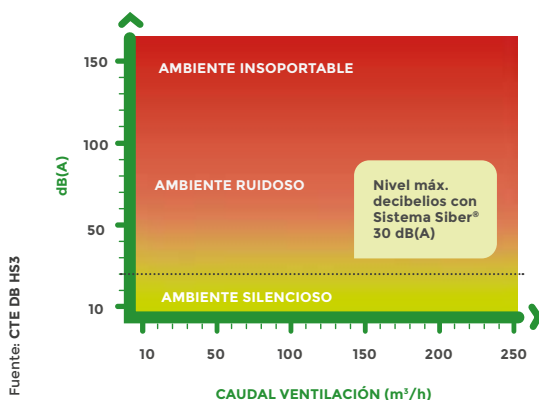

Compatible con otros sistemas

Se adapta a cualquier configuración arquitectónica gracias a los accesorios tanto en gama circular como rectangular y a su perfecta modularidad.

El sistema tiene varias dimensiones diseñadas para soportar distintos caudales de ventilación y compatibles con cualquier instalación en viviendas o pisos.

Fuente: Elaboración propia

	SISTEMA 150	SISTEMA 125	SISTEMA 100
DIMENSIONES (mm)			
	Ø 150	Ø 125	Ø 100
	□ 90x180	□ 55x220	□ 55x110
CAUDAL (m³/h)			
máximo*	240	180	90
mínimo**	150	100	50

* Velocidad del aire máxima es 4 m/s.
** Velocidad del aire mínima es 2,5 m/s.

Siber® Pure SafeFix

Siber® SafeFix



DATOS TÉCNICOS 05P1 / T-P 10P2 / SU20P2

CONDUCTO RECTANGULAR DE PARED INTERIOR LISA PRODUCIDO EN MATERIAL TERMOPLÁSTICO SIBER® PURE ANTIBACTERIANO Y ANTIESTÁTICO.

CARACTERÍSTICAS

- Resistente al fuego: auto extinguido B-s2, d0 según norma UNE EN 13501-1:2002
- Temperatura máxima utilización: +80°C
- Conductividad térmica: 0.0544-0.0662W / (m.k)
- Resistencia al envejecimiento: vida útil de la junta superior a 20 años
- Resistencia a los UV y a numerosas sustancias químicas

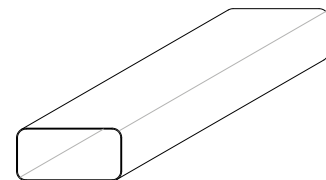

ESPECIFICACIONES TÉCNICAS TERMOPLÁSTICO SIBER PURE

Referencia	Descripción	Dimensiones interiores (mm)			Material	Pérdida de carga (Pa)		
		A	B	C		54 m³/h	108m³/h	216m³/h
05P1/3	CONDUCTO PURE RECTANGULAR 55x110	55	110	3000	ABS	1,46	4,93	16,78
T-P 10P2/3	CONDUCTO PURE RECTANGULAR 55x220	55	220	3000	ABS	0,35	1,16	3,93
SU20P2/3	CONDUCTO PURE RECTANGULAR 90x180	90	180	3000	ABS	0,14	0,47	1,6

ESPECIFICACIONES TÉCNICAS TERMOPLÁSTICO ESTÁNDAR

Referencia	Descripción	Dimensiones interiores (mm)			Material	Pérdida de carga (Pa)		
		A	B	C		54 m³/h	108m³/h	216m³/h
0501/3	CONDUCTO RECTANGULAR 55x110	55	110	3000	TPC-rígido	1,46	4,93	16,78
T-P1002/3	CONDUCTO RECTANGULAR 55x220	55	220	3000	TPC-rígido	0,35	1,16	3,93
SU-2002/3	CONDUCTO RECTANGULAR 90x180	90	180	3000	TPC-rígido	0,14	0,47	1,6

DATOS TÉCNICOS 06P5 / T-P 10P5 / SU20P5

CONDUCTO CIRCULAR DE PARED INTERIOR LISA PRODUCIDO EN MATERIAL TERMOPLÁSTICO **SIBER® PURE ANTIBACTERIANO Y ANTIESTÁTICO**

CARACTERÍSTICAS

- Resistente al fuego: auto extinguable B-s2, d0 según norma UNE EN 13501-1:2002
- Temperatura máxima utilización: +80°C
- Conductividad térmica: 0.0544-0.0662W / (m.k)
- Resistencia al envejecimiento: vida útil de la junta superior a 20 años
- Resistencia a los UV y a numerosas sustancias químicas

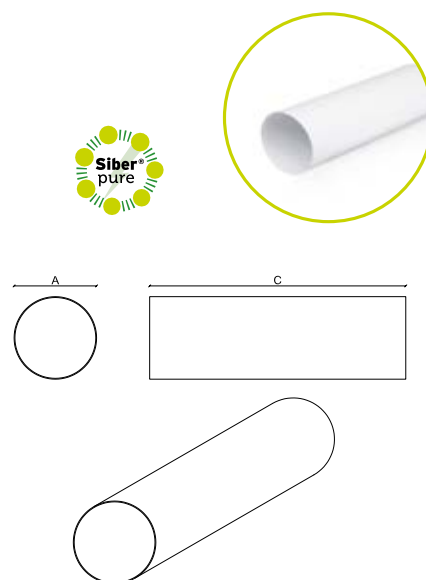

ESPECIFICACIONES TÉCNICAS TERMOPLÁSTICO SIBER PURE								
Referencia	Descripción	Dimensiones interiores (mm)			Material	Pérdida de carga (Pa)		
		A	B	C		54 m³/h	108m³/h	216m³/h
06P5/3	CONDUCTO PURE CIRCULAR Ø 100	Ø100	0	3000	ABS	0,63	2,12	7,22
T-P 10P5/3	CONDUCTO PURE CIRCULAR Ø 125	Ø125	0	3000	ABS	0,22	0,73	2,49
SU20P5/3	CONDUCTO PURE CIRCULAR Ø 150	Ø150	0	3000	ABS	0,09	0,31	1,04

ESPECIFICACIONES TÉCNICAS TERMOPLÁSTICO ESTÁNDAR								
Referencia	Descripción	Dimensiones interiores (mm)			Material	Pérdida de carga (Pa)		
		A	B	C		54 m³/h	108m³/h	216m³/h
0605/3	CONDUCTO CIRCULAR Ø 100	Ø100	0	3000	TPC-rígido	0,63	2,12	7,22
T-P1005/3	CONDUCTO CIRCULAR Ø 125	Ø125	0	3000	TPC-rígido	0,22	0,73	2,49
SU2005/3	CONDUCTO CIRCULAR Ø 150	Ø150	0	3000	TPC-rígido	0,09	0,31	1,04

Accesorios para red Siber® Pure SafeFix y Siber® SafeFix



DATOS TÉCNICOS CA55115ES / CA55225ES

CONDUCTO ATENUADOR ACÚSTICO RECTANGULAR, DE PARED INTERIOR LISA SIBER® SAFEFIX

CARACTERÍSTICAS

- Conexión mecánica
- Encaje modular macho-hembra
- Opcional: Clip integrado para una fijación resistente
- Máxima estanqueidad "Clase D" según norma UNE-EN 12237
- Facilita el cumplimiento del CTE DB HR

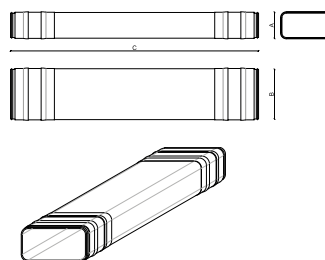

ESPECIFICACIONES TÉCNICAS								
Referencia	Descripción	Dimensiones interiores (mm)			Material	Pérdida de carga (Pa)		
		A	B	C		54 m³/h	108m³/h	216m³/h
CA55115ES	CONDUCTO ATENUADOR ACÚSTICO 55X110	55	110	560	TPC-rígido	16,0	31,9	63,8
CA55225ES	CONDUCTO ATENUADOR ACÚSTICO 55X220	55	220	560	TPC-rígido	5,9	11,8	23,6
CA90180ES	CONDUCTO ATENUADOR ACÚSTICO 90X180	107	195	560	TPC-rígido	3,76	7,53	15,06

DATOS TÉCNICOS 0510ES / T-P1020ES / SU2020ES

EMPALME RECTANGULAR SIBER® SAFEFIX

CARACTERÍSTICAS

- Conexión mecánica
- Encaje modular macho-hembra
- Opcional: Clip integrado para una fijación resistente
- Máxima estanqueidad "Clase D" según norma UNE-EN 12237

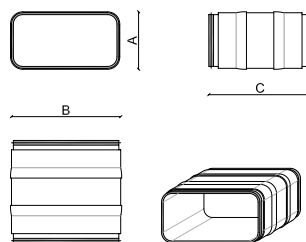

ESPECIFICACIONES TÉCNICAS								
Referencia	Descripción	Dimensiones interiores (mm)			Material	Pérdida de carga (Pa)		
		A	B	C		54 m³/h	108m³/h	216m³/h
0510ES	EMPALME RECTANGULAR 55X110	55	110	109	PS	0,2	0,5	1,0
T-P1020ES	EMPALME RECTANGULAR 55X220	55	220	120	PS	0,1	0,2	0,5
SU2020ES	EMPALME RECTANGULAR 90X180	90	180	112	PP	0,0	0,1	0,2

DATOS TÉCNICOS 0520ES / T-P1040ES / SU2040ES

EMPALME MIXTO CIRCULAR - RECTANGULAR SIBER® SAFEFIX

CARACTERÍSTICAS

- Conexión mecánica
- Encaje modular macho-hembra
- Opcional: Clip integrado para una fijación resistente
- Máxima estanqueidad "Clase D" según norma UNE-EN 12237

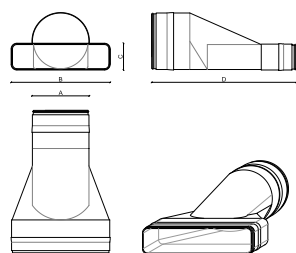

ESPECIFICACIONES TÉCNICAS									
Referencia	Descripción	Dimensiones interiores (mm)				Material	Pérdida de carga (Pa)		
		A	B	C	D		54 m³/h	108m³/h	216m³/h
0520ES	EMPALME MIXTO 55x110 - Ø100	100	110	55	210	PS	1,34	4,88	16,01
T-P1040ES	EMPALME MIXTO 55x220 - Ø125	125	220	55	328	PS	0,28	1	3,29
SU2040ES	EMPALME MIXTO 90x180 - Ø150	150	180	90	175	PS	0,02	0,07	0,28

DATOS TÉCNICOS 0525ES / T-P1050ES / SU2050ES

CODO MIXTO VERTICAL DE 90° CIRCULAR - RECTANGULAR SIBER® SAFEFIX

CARACTERÍSTICAS

- Conexión mecánica
- Encaje modular macho-hembra
- Opcional: Clip integrado para una fijación resistente
- Máxima estanqueidad "Clase D" según norma UNE-EN 12237

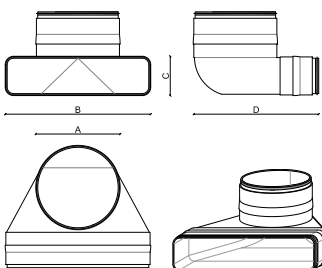

ESPECIFICACIONES TÉCNICAS									
Referencia	Descripción	Dimensiones interiores (mm)				Material	Pérdida de carga (Pa)		
		A	B	C	D		54 m³/h	108m³/h	216m³/h
0525ES	CODO VERTICAL MIXTO 90° 55x110 - Ø100	100	110	55	165	PP	7,4	14,7	29,5
T-P1050ES	CODO VERTICAL MIXTO 90° 55x220 - Ø125	125	220	55	195	PS	3,6	7,3	14,5
SU2050ES	CODO VERTICAL MIXTO 90° 90x180 - Ø150	150	180	90	212	PP	1,9	3,8	7,7

Accesorios para red Siber® Pure SafeFix y Siber® SafeFix



DATOS TÉCNICOS 0530ES / T-P1060ES / SU2060ES

CODO RECTANGULAR VERTICAL DE 90° SIBER® SAFEFIX

CARACTERÍSTICAS

- Conexión mecánica
- Encaje modular macho-hembra
- Opcional: Clip integrado para una fijación resistente
- Máxima estanqueidad "Clase D" según norma UNE-EN 12237

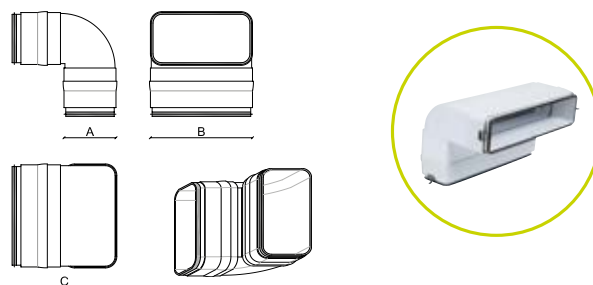

ESPECIFICACIONES TÉCNICAS								
Referencia	Descripción	Dimensiones interiores (mm)			Material	Pérdida de carga (Pa)		
		A	B	C		54 m³/h	108m³/h	216m³/h
0530ES	CODO VERTICAL RECTANGULAR 90° 55x110	55	110	120	PP	2,8	10,63	37,97
T-P1060ES	CODO VERTICAL RECTANGULAR 90° 55x220	55	220	165	PS	1,36	4,58	17,28
SU2060ES	CODO VERTICAL RECTANGULAR 90° 90x180	90	180	160	PP	0,69	2,32	8,71

DATOS TÉCNICOS 0535ES / T-P1070ES / SU2070ES

CODO RECTANGULAR HORIZONTAL DE 90° SIBER® SAFEFIX

CARACTERÍSTICAS

- Conexión mecánica
- Encaje modular macho-hembra
- Opcional: Clip integrado para una fijación resistente
- Máxima estanqueidad "Clase D" según norma UNE-EN 12237

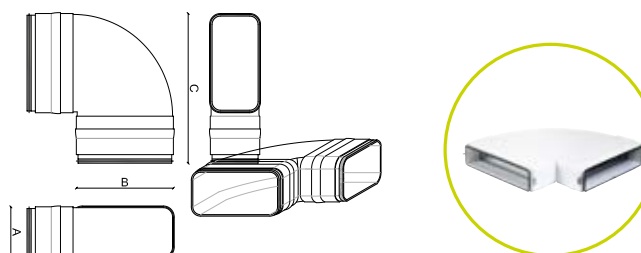

ESPECIFICACIONES TÉCNICAS								
Referencia	Descripción	Dimensiones interiores (mm)			Material	Pérdida de carga (Pa)		
		A	B	C		54 m³/h	108m³/h	216m³/h
0535ES	CODO HORIZONTAL RECTANGULAR 90° 55x110	55	110	170	PP	2,79	10,63	37,97
T-P1070ES	CODO HORIZONTAL RECTANGULAR 90° 55x220	55	220	310	PS	1,36	4,58	17,28
SU2070ES	CODO HORIZONTAL RECTANGULAR 90° 90x180	90	180	225	PP	0,69	2,33	8,71

DATOS TÉCNICOS 0570ES / T-P1075ES / SU2071ES

CODO RECTANGULAR HORIZONTAL DE 45° T SIBER® SAFEFIX

■ CARACTERÍSTICAS

- Conexión mecánica
- Encaje modular macho-hembra
- Opcional: Clip integrado para una fijación resistente
- Máxima estanqueidad "Clase D" según norma UNE-EN 12237

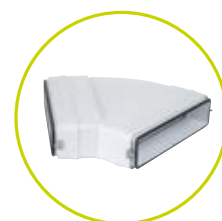
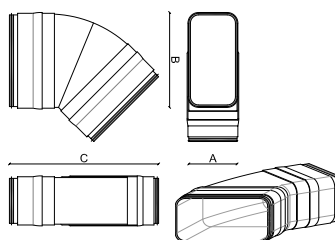

ESPECIFICACIONES TÉCNICAS								
Referencia	Descripción	Dimensiones interiores (mm)			Material	Pérdida de carga (Pa)		
		A	B	C		54 m³/h	108m³/h	216m³/h
0570ES	CODO HORIZONTAL RECTANGULAR 45° 55x110	55	110	188	PP	2,69	6,95	26,18
T-P1075ES	CODO HORIZONTAL RECTANGULAR 45° 55x220	55	220	295	PS	0,96	2,88	10,86
SU2071ES	CODO HORIZONTAL RECTANGULAR 45° 90x180	90	180	218	PP	0,46	1,47	5,49

DATOS TÉCNICOS 0615ES/ T-P1030ES / SU2030ES

EMPALME CIRCULAR SIBER® SAFEFIX

■ CARACTERÍSTICAS

- Conexión mecánica
- Encaje modular macho-hembra
- Opcional: Clip integrado para una fijación resistente
- Máxima estanqueidad "Clase D" según norma UNE-EN 12237

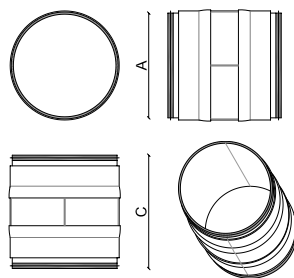

ESPECIFICACIONES TÉCNICAS								
Referencia	Descripción	Dimensiones interiores (mm)			Material	Pérdida de carga (Pa)		
		A	B	C		54 m³/h	108m³/h	216m³/h
0615ES	EMPALME CIRCULAR Ø100	Ø100	0	106	PP	0,1	0,2	0,4
T-P1030ES	EMPALME CIRCULAR Ø125	Ø125	0	135	PS	0,1	0,1	0,2
SU2030ES	EMPALME CIRCULAR Ø150	Ø150	0	112	PP	0,02	0,05	0,09

Accesorios para red Siber® Pure SafeFix y Siber® SafeFix



DATOS TÉCNICOS 0670ES/ T-P1500ES / SU2075ES

CODO CIRCULAR DE 90° SIBER® SAFEFIX

CARACTERÍSTICAS

- Conexión mecánica
- Encaje modular macho-hembra
- Opcional: Clip integrado para una fijación resistente
- Máxima estanqueidad "Clase D" según norma UNE-EN 12237

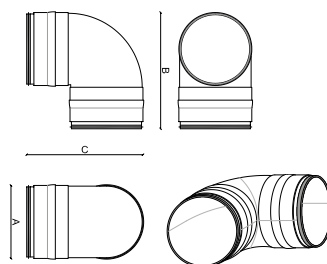

ESPECIFICACIONES TÉCNICAS								
Referencia	Descripción	Dimensiones interiores (mm)			Material	Pérdida de carga (Pa)		
		A	B	C		54 m³/h	108m³/h	216m³/h
0670ES	CODO CIRCULAR 90° Ø100	Ø100	162	162	PS	1,94	6,69	26,75
T-P1500ES	CODO CIRCULAR 90° Ø125	Ø125	205	205	PS	0,8	2,74	10,96
SU2075ES	CODO CIRCULAR 90° Ø150	Ø150	226	226	PS	0,39	1,32	5,28

DATOS TÉCNICOS 0676ES/ T-P1545ES / SU2076ES

CODO CIRCULAR DE 45° SIBER® SAFEFIX

CARACTERÍSTICAS

- Conexión mecánica
- Encaje modular macho-hembra
- Opcional: Clip integrado para una fijación resistente
- Máxima estanqueidad "Clase D" según norma UNE-EN 12237

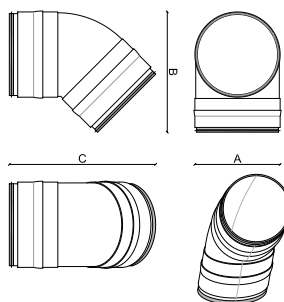

ESPECIFICACIONES TÉCNICAS								
Referencia	Descripción	Dimensiones interiores (mm)			Material	Pérdida de carga (Pa)		
		A	B	C		54 m³/h	108m³/h	216m³/h
0676ES	CODO CIRCULAR 45° Ø100	Ø100	130	175	PP	1,37	4,2	16,81
T-P1545ES	CODO CIRCULAR 45° Ø125	Ø125	275	275	PS	0,56	1,72	6,89
SU2076ES	CODO CIRCULAR 45° Ø150	Ø150	286	286	PS	0,27	0,83	3,32

DATOS TÉCNICOS CCF-500ES / CCF1000ES / CCF-900ES

CODO FLEXIBLE RECTANGULAR SIBER® SAFEFIX

CARACTERÍSTICAS

- Conexión mecánica
- Encaje modular macho-hembra
- Opcional: Clip integrado para una fijación resistente
- Máxima estanqueidad "Clase D" según norma UNE-EN 12237
- Contorneo de obstáculos y ángulo variable

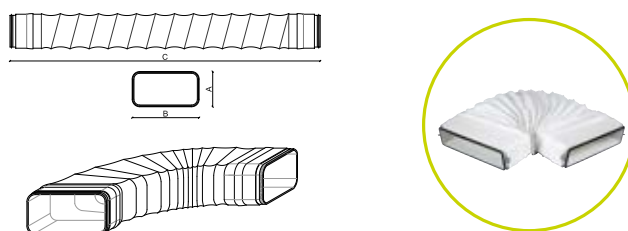

ESPECIFICACIONES TÉCNICAS								
Referencia	Descripción	Dimensiones interiores (mm)			Material	Pérdida de carga (Pa)		
		A	B	C		54 m³/h	108m³/h	216m³/h
CCF-500ES	CODO FLEXIBLE RECTANGULAR 55X110	55	110	540	PS	19,0	38,0	76,1
CCF1000ES	CODO FLEXIBLE RECTANGULAR 55X220	55	220	540	PS	6,2	12,4	24,8
CCF-900ES	CODO FLEXIBLE RECTANGULAR 90X180	90	180	540	PS	3,4	6,7	13,4

DATOS TÉCNICOS CRF-100ES / CRF-125ES/ CRF150ES

CODO FLEXIBLE CIRCULAR SIBER® SAFEFIX

CARACTERÍSTICAS

- Conexión mecánica
- Encaje modular macho-hembra
- Opcional: Clip integrado para una fijación resistente
- Máxima estanqueidad "Clase D" según norma UNE-EN 12237
- Contorneo de obstáculos y ángulo variable

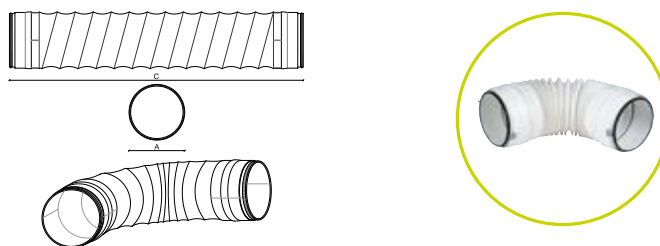

ESPECIFICACIONES TÉCNICAS								
Referencia	Descripción	Dimensiones interiores (mm)			Material	Pérdida de carga (Pa)		
		A	B	C		54 m³/h	108m³/h	216m³/h
CRF-100ES	CODO FLEXIBLE REDONDO Ø100	Ø100	0	540	PS	17,2	34,4	68,7
CRF-125ES	CODO FLEXIBLE REDONDO Ø125	Ø125	0	540	PS	5,9	11,8	23,6
CRF150ES	CODO FLEXIBLE REDONDO Ø150	Ø150	0	540	PS	4,1	8,2	16,4

Accesorios para red Siber® Pure SafeFix y Siber® SafeFix



DATOS TÉCNICOS RP221ES

ADAPTADOR RECTANGULAR 22X55 - 110X55 SIBER® SAFEFIX

CARACTERÍSTICAS

- Conexión mecánica
- Encaje modular macho-hembra
- Opcional: Clip integrado para una fijación resistente
- Máxima estanqueidad "Clase D" según norma UNE-EN 12237

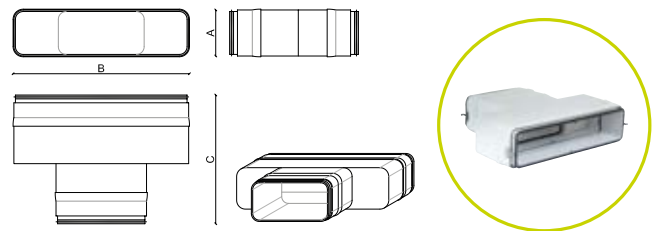

ESPECIFICACIONES TÉCNICAS								
Referencia	Descripción	Dimensiones interiores (mm)			Material	Pérdida de carga (Pa)		
		A	B	C		54 m³/h	108m³/h	216m³/h
RP221ES	ADAPTADOR 55x220 - 55x110	55	220	165	PS	16,0	31,9	63,8

DATOS TÉCNICOS T-1ES / T-2ES / T-3-ES

UNIÓN "T" MIXTA VERTICAL SIBER® SAFEFIX

CARACTERÍSTICAS

- Conexión mecánica
- Encaje modular macho-hembra
- Opcional: Clip integrado para una fijación resistente
- Máxima estanqueidad "Clase D" según norma UNE-EN 12237

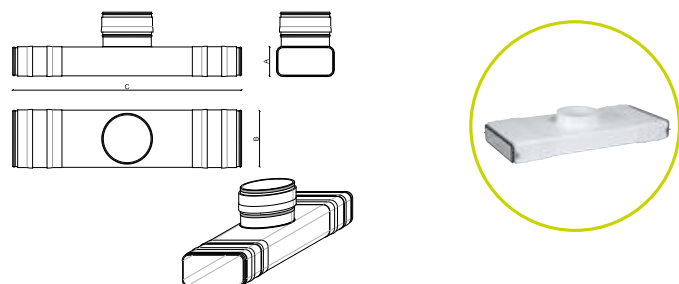

ESPECIFICACIONES TÉCNICAS								
Referencia	Descripción	Dimensiones interiores (mm)			Material	Pérdida de carga (Pa)		
		A	B	C		54 m³/h	108m³/h	216m³/h
T-1ES	EMPALME MIXTO EN "T" 55x110x300 - Ø100	55	110	460	TPC-rígido	11,7	23,3	46,6
T-2ES	EMPALME MIXTO EN "T" 55x220x300 - Ø125	55	220	490	TPC-rígido	6,5	13,0	26,1
T-3-ES	EMPALME MIXTO EN "T" 90x180x300 - Ø125	107	195	520	PS	4,25	8,50	17,0

DATOS TÉCNICOS TR-100ES / TR-125ES/ TR-150ES

UNIÓN "T" CIRCULAR SIBER® SAFEFIX

CARACTERÍSTICAS

- Conexión mecánica
- Encaje modular macho-hembra
- Opcional: Clip integrado para una fijación resistente
- Máxima estanqueidad "Clase D" según norma UNE-EN 12237

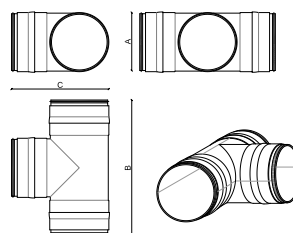

ESPECIFICACIONES TÉCNICAS								
Referencia	Descripción	Dimensiones interiores (mm)			Material	Pérdida de carga (Pa)		
		A	B	C		54 m ³ /h	108m ³ /h	216m ³ /h
TR-100ES	UNIÓN EN "T" REDONDA - Ø100	Ø100	230	175	PS	6,2	12,5	24,9
TR-125ES	UNIÓN EN "T" REDONDA - Ø125	Ø125	281	215	PS	3,7	7,4	14,9
TR-150ES	UNIÓN EN "T" REDONDA - Ø150	Ø150	298	298	PS	2,7	5,4	10,8

DATOS TÉCNICOS TT-2ES / TT-3ES / TT4ES

UNIÓN "T" RECTANGULAR HORIZONTAL SIBER® SAFEFIX

CARACTERÍSTICAS

- Conexión mecánica
- Encaje modular macho-hembra
- Opcional: Clip integrado para una fijación resistente
- Máxima estanqueidad "Clase D" según norma UNE-EN 12237

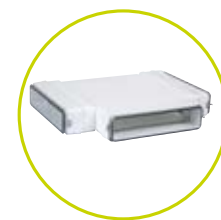
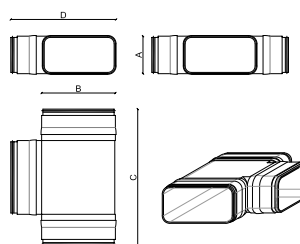

ESPECIFICACIONES TÉCNICAS									
Referencia	Descripción	Dimensiones interiores (mm)				Material	Pérdida de carga (Pa)		
		A	B	C	D		54 m ³ /h	108m ³ /h	216m ³ /h
TT- 2ES	UNIÓN EN "T" RECTANGULAR 55x110	55	110	215	165	PS	9,7	19,4	38,8
TT- 3ES	UNIÓN EN "T" RECTANGULAR 55x220- 55x110	55	220	440	338	TPC-rígido	7,1	14,3	28,6
TT- 4ES	UNIÓN EN "T" RECTANGULAR 55x220	55	220	370	300	PS	4,7	9,3	18,6

TARIFA Siber® Pure SafeFix y Siber® SafeFix



CONDUCTOS ESTÁNDAR PARA RED SAFEFIX

REF.	SUBFAMILIA	DESCRIPCIÓN ARTÍCULO	M/CAJA*	M/PALÉ**	PVP (€/M)	STOCK
0501/3	C11	CONDUCTO RECT. 110x55x3.000 mm	-	600	7,72	
0801/3	C13	CONDUCTO RECT. 150x75x3.000 mm	-	315	13,68	
T-P1002/3	C14	CONDUCTO RECT. 220x55x3.000 mm	-	309	20,06	
SU-2002/3	C15	CONDUCTO RECT. 180x90x3.000 mm	-	213	22,82	
0501	C11	CONDUCTO RECT. 110x55x1.500 mm	18	-	7,72	
0801	C13	CONDUCTO RECT. 150x75x1.500 mm	13,5	-	12,91	
T-P 1002	C14	CONDUCTO RECT. 220x55x1.500 mm	13,5	-	20,06	
SU2002	C15	CONDUCTO RECT. 180x90x1.500 mm	13,5	-	22,82	
0605/3	C11	CONDUCTO REDONDO Ø100x3.000 mm	-	360	7,72	
0805/3	C13	CONDUCTO REDONDO Ø120x3.000 mm	-	216	13,07	
T-P1005/3	C14	CONDUCTO REDONDO Ø125x3.000 mm	-	216	17,02	
SU2005/3	C15	CONDUCTO REDONDO Ø150x3.000 mm	-	147	19,42	
0605	C11	CONDUCTO REDONDO Ø100x1.500 mm	12	-	7,72	
0805	C13	CONDUCTO REDONDO Ø120x1.500 mm	12	-	13,07	
T-P 1005	C14	CONDUCTO REDONDO Ø125x1.500 mm	10,5	-	17,02	
SU2005	C15	CONDUCTO REDONDO Ø150x1.500 mm	9	-	19,42	

*Unidad de venta por caja
**Unidad de venta por palé

CONDUCTOS PURE PARA RED PURE SAFEFIX

REF.	SUBFAMILIA	DESCRIPCIÓN ARTÍCULO	M/CAJA*	PVP (€/M)	STOCK
05P1/3	C21	CONDUCTO SIBERPURE RECTANG. 110x55x3.000 mm	18	16,10	
TP 10P2/3	C24	CONDUCTO SIBERPURE RECTANG. 220x55x3.000 mm	12	31,21	
SU20P2/3	C25	CONDUCTO SIBERPURE RECTANG. 180x90x3.000 mm	6	33,68	
06P5/3	C21	CONDUCTO SIBERPURE REDONDO Ø100 x 3.000 mm	18	15,24	
T-P10P5/3	C24	CONDUCTO SIBERPURE REDONDO Ø125 x 3.000 mm	12	26,39	
SU20P5/3	C25	CONDUCTO SIBERPURE REDONDO Ø150x3.000 mm	6	35,13	

*Unidad de venta por caja

ACCESORIOS PARA RED SAFEFIX I PURE SAFEFIX

REF.	SUBFAMILIA	DESCRIPCIÓN ARTÍCULO	UD. CAJA*	PVP (€/U)	STOCK
0510ES	O10	EMPALME RECTANGULAR 110x55 mm SF	16	10,29	
T-P1020ES	O30	EMPALME RECTANGULAR 220x55 mm SF	14	13,55	
SU2020ES	O40	EMPALME RECTANGULAR 180x90 mm SF	14	17,24	
0520ES	O10	EMPALME MIXTO 110x55 - Ø100 mm SF	24	11,29	
T-P1040ES	O30	EMPALME MIXTO 220x55 - Ø125 mm SF	7	18,05	
SU2040ES	O40	EMPALME MIXTO 180x90 - Ø150 mm SF	8	33,32	
0525ES	O10	CODO VERTICAL MIXTO 90° 110x55 - Ø100 mm SF	24	11,45	
T-P1050ES	O30	CODO MIXTO 90° 220x55 - Ø125 mm SF	10	15,69	
SU2050ES	O40	CODO VERTICAL MIXTO 90° 180x90 - Ø150 mm SF	6	33,32	
0530ES	O10	CODO VERTICAL RECTANGULAR 90° 110x55 mm SF	24	10,47	
T-P1060ES	O30	CODO VERTICAL RECTANGULAR 90° 220x55 mm SF	16	15,95	
SU2060ES	O40	CODO VERTICAL RECTANGULAR 90° 180x90 mm SF	12	21,67	
T-P1061ES	O30	CODO VERTICAL RECTANGULAR 45° 220x55 mm SF	14	19,33	
SU2061ES	O40	CODO VERTICAL RECTANGULAR 45° 180x90 mm SF	12	45,91	

*Unidad de venta por caja



CONSULTAR
ÚLTIMOS PRECIOS
ACTUALIZADOS

	REF.	SUBFAMILIA	DESCRIPCIÓN ARTÍCULO	UD. CAJA*	PVP (€/U)	STOCK
	0535ES	O10	CODO HORIZO. RECTANGULAR 90° 110x55 mm SF	24	11,11	
	T-P1070ES	O30	CODO HORIZO. RECTANGULAR 90° 220x55 mm SF	7	19,78	
	SU2070ES	O40	CODO HORIZO. RECTANGULAR 90° 180x90 mm SF	6	27,33	
	0570ES	O10	CODO HORIZO. RECTANGULAR 45° 110x55 mm SF	10	11,54	
	T-P1075ES	O30	CODO HORIZO. RECTANGULAR 45° 220x55 mm SF	10	25,86	
	SU2071ES	O40	CODO HORIZO. RECTANGULAR 45° 180x90 mm SF	7	60,96	
	0615ES	O20	EMPALME REDONDO Ø100 mm SF	10	10,65	
	T-P1030ES	O30	EMPALME REDONDO Ø125 mm SF	15	12,02	
	SU2030ES	O40	EMPALME REDONDO Ø150 mm SF	12	29,33	
	0670ES	O20	CODO REDONDO 90° Ø100 mm SF	18	11,58	
	T-P1500ES	O30	CODO REDONDO 90° Ø125 mm SF	10	23,82	
	SU2075ES	O40	CODO REDONDO 90° Ø150 mm SF	6	32,11	
	0676ES	O20	CODO REDONDO 45° Ø100 mm SF	18	11,53	
	T-P1545ES	O30	CODO REDONDO 45° Ø125 mm SF	4	53,78	
	SU2076ES	O40	CODO REDONDO 45° Ø150 mm SF	8	42,97	
	CCF-500ES	O10	CODO FLEXIBLE RECTANGULAR 110x55 mm SF	4	28,07	
	CCF1000ES	O30	CODO FLEXIBLE RECTANGULAR 220x55 mm SF	4	57,18	
	CCF-900ES	O40	CODO HORIZO. RECTANGULAR 90° 180x90 mm SF	7	47,06	
	CRF-100ES	O20	CODO FLEXIBLE REDONDO Ø100 mm SF	5	19,07	
	CRF-125ES	O30	CODO FLEXIBLE REDONDO Ø125 mm SF	6	27,42	
	CRF150ES	O40	CODO FLEXIBLE REDONDO Ø150 mm SF	8	45,04	
	TR-100ES	O20	UNIÓN EN "T" REDONDA Ø100 mm SF	6	23,82	
	TR-125ES	O30	UNIÓN EN "T" REDONDA Ø125 mm SF	4	40,31	
	TR-150ES	O40	UNIÓN EN "T" REDONDA Ø150 mm SF	4	42,97	
	T-1ES	O10	EMPALME MIXTO EN "T" 110x55x300 - Ø100 mm SF	9	27,08	
	T-2ES	O30	EMPALME MIXTO EN "T" 220x55x300 - Ø120 y 125 mm SF	4	30,46	
	T-3-ES	O40	EMPALME MIXTO EN "T" 180x90x300 - Ø120 y 125 mm SF	8	62,97	
	TT-2ES	O10	UNIÓN EN "T" RECTANGULAR 110x55 mm SF	6	20,38	
	TT-3ES	O30	UNIÓN EN T RECTAN. 2x220x55 - 110x55mm SF	5	44,80	
	TT-4ES	O30	UNIÓN EN "T" RECTANGULAR 220x55 mm SF	6	43,95	
	TT-6-ES	O40	UNIÓN EN "T" RECTANGULAR 180x90 mm SF	1	71,05	
	CA55115ES	O10	CONDUCTO ATEN. ACÚSTICO 110x55x500 mm SF	8	39,25	
	CA55225ES	O30	CONDUCTO ATEN. ACÚSTICO 220x55x500 mm SF	1	58,99	
	RP2211ES	O30	ADAPTADOR 220x55mm - 110x55 mm SF	6	39,67	
	RC-2218ES	O40	ADAPTADOR 220x55mm - 180x90mm SF	10	44,51	
	CLIPSFIX	O10	CLIP FIJACIÓN PARA RESISTENCIA ENCAJE (bolsa 100 uds)	1	30,11	

*Unidad de venta por caja

 Stock disponible.
Entrega 6 días naturales.

 No en stock. Entrega:
máx. 10 días naturales.

 No en stock. Entrega:
entre 11 y 21 días naturales.

 No en stock. Entrega:
entre 22 y 30 días naturales.

 No en stock. Entrega:
+ 30 días naturales.
Entrega bajo pedido.

Termoplástico estándar

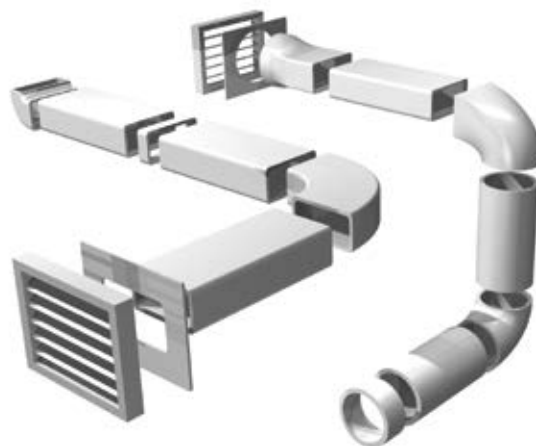

Red de ventilación de conductos y accesorios termoplásticos para sistemas de ventilación autorregulables, higrorregulables y de doble flujo. Conductos y accesorios que permiten una alta eficiencia en la conducción del aire gracias a sus propiedades de fabricación.



VENTAJAS

- Eliminación de vibraciones y ruidos
- Espacio mínimo necesario de 55mm de altura
- Gama rectangular y circular
- Resistencia al aplastamiento y roturas
- Pared interior lisa para un mejor rendimiento
- Fijación simple del sistema
- Aplicación para ventilación y extracción de campanas

CARACTERÍSTICAS TÉCNICAS

Los conductos y accesorios estándares **Siber®** están diseñados para cumplir con todas las normativas relacionadas con el Código Técnico de la Edificación (CTE) y el Reglamento de Instalaciones Térmicas de los Edificios (RITE).

Además son químicamente inertes y no pueden causar ni favorecer la aparición de corrosión. Están perfectamente concebidos para que sean impermeables y que no favorezcan al desarrollo bacteriano ni sufran oxidación.

TERMOPLÁSTICO ESTÁNDAR	
Resistencia al fuego según UNE EN 13501-1:2002	Auto extingible B-s2, d0
Máxima temperatura soportada	+ 80°C
Conductividad térmica	0.0544 - 0.0662 W/m.k
Rendimiento de ventilación en extracción	hasta 92%
Caudal soportado	< 300 a 600 m³/h
Material de fabricación	Termoplástico técnico

Compatible con otros sistemas

La red termoplástica **Siber®** se adapta a cualquier arquitectura gracias a los accesorios y conductos en gama circular y rectangular.

El sistema dispone de varias dimensiones para así soportar distintos caudales de ventilación y que sea compatible tanto en viviendas unifamiliares como plurifamiliares.



	SUPRA	DUPLA	SERIE 800¹	SERIE 500
Dimensiones (mm ó Ø)	90 x 180	55 x 220	75 x 150	55 x 110
	Ø 150	Ø 125	Ø 120	Ø 100
Caudal (m³/h) - Extracción	> 650	550 a 650	300 a 550	< 300
Caudal (m³/h) - Ventilación*	233	174	162	87

*Velocidad del aire a 4 m/s

¹ Serie indicada para las necesidades en extracción de campanas

Fácil y rápida instalación

Ensamblaje modular que permite una fácil y rápida instalación. La fijación es perfecta gracias a su sistema de anclaje macho- hembra entre accesorio y conducto mediante cinta americana.

Para una mejor sujeción, se recomienda aplicar masilla acrílica entre el conducto y los accesorios además de rodearlos con cinta plastificada o americana.



Mantenimiento y embalaje

No se precisa de ningún mantenimiento aunque para la extracción de humos de cocina se recomienda realizar limpiezas periódicas de los conductos.

El embalaje está concebido en cajas de cartón para su transporte y almacenaje. Es muy importante no exponer los conductos a los rayos de sol ya que pueden provocar una disminución de las propiedades mecánicas de las mismas.

CERTIFICADOS

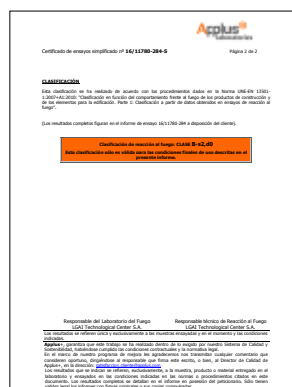



Termoplástico estándar

DATOS TÉCNICOS 0501 / T-P 1002 / SU-2002

CONDUCTO RECTANGULAR DE PARED INTERIOR LISA PRODUCIDO EN MATERIAL TERMOPLÁSTICO

CARACTERÍSTICAS

- Resistente al fuego: auto extingible B-s2, d0 según norma UNE EN 13501-1:2002
- Temperatura máxima utilización: +80°C
- Conductividad térmica: 0.0544-0.0662W / (m.k)
- Resistencia a los UV y a numerosas sustancias químicas

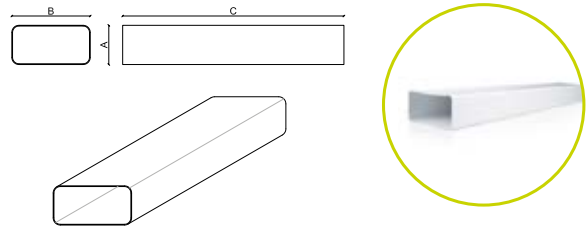

ESPECIFICACIONES TÉCNICAS								
Referencia	Descripción	Dimensiones interiores (mm)			Material	Pérdida de carga (Pa)		
		A	B	C		54 m³/h	108m³/h	216m³/h
0501/3	CONDUCTO RECTANGULAR 55x110	55	110	3000	TPC-rígido	1,46	4,93	16,78
T-P1002/3	CONDUCTO RECTANGULAR 55x220	55	220	3000	TPC-rígido	0,35	1,16	3,93
SU-2002/3	CONDUCTO RECTANGULAR 90x180	90	180	3000	TPC-rígido	0,14	0,47	1,6

DATOS TÉCNICOS 0605 / T-P1005 / SU2005

CONDUCTO CIRCULAR DE PARED INTERIOR LISA PRODUCIDO EN MATERIAL TERMOPLÁSTICO

CARACTERÍSTICAS

- Resistente al fuego: auto extingible B-s2, d0 según norma UNE EN 13501-1:2002
- Temperatura máxima utilización: +80°C
- Conductividad térmica: 0.0544 -0.0662 W / (m.k)
- Resistencia a los UV y a numerosas sustancias químicas

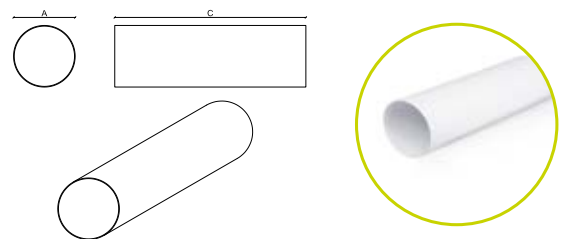

ESPECIFICACIONES TÉCNICAS								
Referencia	Descripción	Dimensiones interiores (mm)			Material	Pérdida de carga (Pa)		
		A	B	C		54 m³/h	108m³/h	216m³/h
0605/3	CONDUCTO CIRCULAR Ø 100	Ø100	0	3000	TPC-rígido	0,63	2,12	7,22
T-P1005/3	CONDUCTO CIRCULAR Ø 125	Ø125	0	3000	TPC-rígido	0,22	0,73	2,49
SU2005/3	CONDUCTO CIRCULAR Ø 150	Ø150	0	3000	TPC-rígido	0,09	0,31	1,04

DATOS TÉCNICOS PL-0501 / PL-1002

CONDUCTO RECTANGULAR PLEGABLE DE PARED INTERIOR LISA PRODUCIDO EN MATERIAL TERMOPLÁSTICO (MISMAS CARACTERÍSTICAS CONDUCTO RECTANGULAR)

VENTAJAS

- Ahorro
 - Transporte: 60%
 - Almacenaje: 90%
 - Manipulación: 50%
- Optimización de espacio con aumento de gama
- Facilidad de instalación por la flexibilidad de la lámina

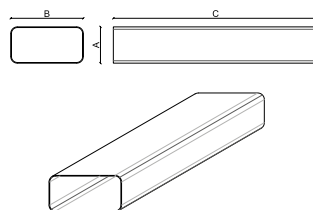

ESPECIFICACIONES TÉCNICAS								
Referencia	Descripción	Dimensiones interiores (mm)			Material	Pérdida de carga (Pa)		
		A	B	C		54 m ³ /h	108m ³ /h	216m ³ /h
PL-0501	CONDUCTO PLEGABLE RECTANGULAR 55X110	55	110	1000/1500/3000	TPC-rígido	1,5	3,1	6,1
PL-1002	CONDUCTO PLEGABLE RECTANGULAR 55X220	55	220	1000/1500/3000	TPC-rígido	0,7	1,3	2,7

DATOS TÉCNICOS 0510 / T-P 1020. / SU2020

EMPALME RECTANGULAR

CARACTERÍSTICAS

- Conexión mecánica
- Encaje modular macho-hembra

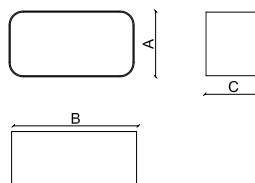

ESPECIFICACIONES TÉCNICAS								
Referencia	Descripción	Dimensiones interiores (mm)			Material	Pérdida de carga (Pa)		
		A	B	C		54 m ³ /h	108m ³ /h	216m ³ /h
0510	EMPALME RECTANGULAR 55X110	55	110	39	PS	0,2	0,5	1,0
T-P 1020.	EMPALME RECTANGULAR 55X220	55	220	50	PS	0,1	0,2	0,5
SU2020	EMPALME RECTANGULAR 90X180	90	180	42	PP	0,0	0,1	0,2



Termoplástico estándar

DATOS TÉCNICOS 0520 / T-P 1040. / SU2040

EMPALME MIXTO CIRCULAR - RECTANGULAR

CARACTERÍSTICAS

- Conexión mecánica
- Encaje modular macho-hembra

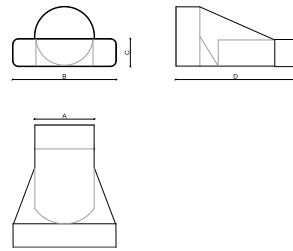

ESPECIFICACIONES TÉCNICAS									
Referencia	Descripción	Dimensiones interiores (mm)				Material	Pérdida de carga (Pa)		
		A	B	C	D		54 m ³ /h	108m ³ /h	216m ³ /h
0520	EMPALME MIXTO 55x110 - Ø100	100	110	55	140	PS	1,34	4,88	16,01
T-P 1040.	EMPALME MIXTO 55x220 - Ø125	125	220	55	258	PS	0,28	1	3,29
SU2040	EMPALME MIXTO 90x180 - Ø150	150	180	90	175	PS	0,02	0,07	0,28

DATOS TÉCNICOS 0525 / T-P 1050. / SU2050

CODO MIXTO VERTICAL DE 90° CIRCULAR - RECTANGULAR

CARACTERÍSTICAS

- Conexión mecánica
- Encaje modular macho-hembra

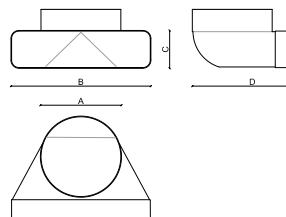

ESPECIFICACIONES TÉCNICAS									
Referencia	Descripción	Dimensiones interiores (mm)				Material	Pérdida de carga (Pa)		
		A	B	C	D		54 m ³ /h	108m ³ /h	216m ³ /h
0525	CODO VERTICAL MIXTO 90° 55x110 - Ø100	75	110	55	130	PP	7,4	14,7	29,5
T-P 1050.	CODO VERTICAL MIXTO 90° 55x220 - Ø125	80	220	55	160	PS	3,6	7,3	14,5
SU2050	CODO VERTICAL MIXTO 90° 90x180 - Ø150	118	180	90	177	PP	1,9	3,8	7,7

DATOS TÉCNICOS 0530 / T-P 1060. / SU2060

CODO RECTANGULAR VERTICAL DE 90°

CARACTERÍSTICAS

- Conexión mecánica
- Encaje modular macho-hembra

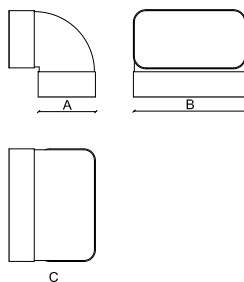

ESPECIFICACIONES TÉCNICAS

Referencia	Descripción	Dimensiones interiores (mm)			Material	Pérdida de carga (Pa)		
		A	B	C		54 m³/h	108m³/h	216m³/h
0530	CODO VERTICAL RECTANGULAR 90° 55x100	85	110	85	PP	2,8	10,63	37,97
T-P 1060.	CODO VERTICAL RECTANGULAR 90° 55x220	130	220	130	PS	1,36	4,58	17,28
SU2060	CODO VERTICAL RECTANGULAR 90° 90x180	125	180	125	PP	0,69	2,32	8,71

DATOS TÉCNICOS 0535 / T-P 1070. / SU2070

CODO RECTANGULAR HORIZONTAL DE 90°

CARACTERÍSTICAS

- Conexión mecánica
- Encaje modular macho-hembra

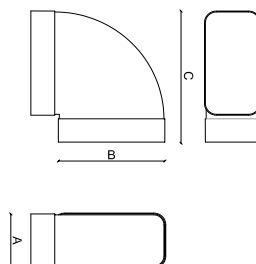

ESPECIFICACIONES TÉCNICAS

Referencia	Descripción	Dimensiones interiores (mm)			Material	Pérdida de carga (Pa)		
		A	B	C		54 m³/h	108m³/h	216m³/h
0535	CODO HORIZONTAL RECTANGULAR 90° 55x110	55	135	135	PP	2,79	10,63	37,97
T-P 1070.	CODO HORIZONTAL RECTANGULAR 90° 55x220	55	275	275	PS	1,36	4,58	17,28
SU2070	CODO HORIZONTAL RECTANGULAR 90° 90x180	90	190	190	PP	0,69	2,33	8,71



Termoplástico estándar

DATOS TÉCNICOS 0570 / T-P 1075. / SU2071

CODO RECTANGULAR HORIZONTAL DE 45°

CARACTERÍSTICAS

- Conexión mecánica
- Encaje modular macho-hembra

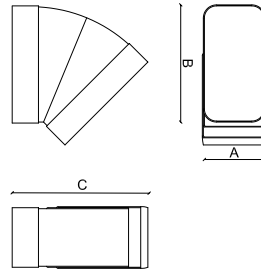

ESPECIFICACIONES TÉCNICAS								
Referencia	Descripción	Dimensiones interiores (mm)			Material	Pérdida de carga (Pa)		
		A	B	C		54 m³/h	108m³/h	216m³/h
0570	CODO HORIZONTAL RECTANGULAR 45° 55x110	55	120	128	PP	2,69	6,95	26,18
T-P 1075.	CODO HORIZONTAL RECTANGULAR 45° 55x220	55	224	235	PS	0,96	2,88	10,86
SU2071	CODO HORIZONTAL RECTANGULAR 45° 90x180	90	187	205	PP	0,46	1,47	5,49

DATOS TÉCNICOS 0615 / T-P 1030. / SU2030

EMPALME CIRCULAR

CARACTERÍSTICAS

- Conexión mecánica
- Encaje modular macho-hembra

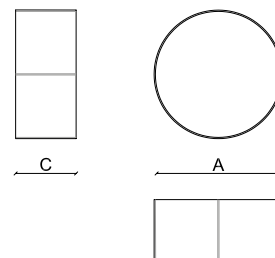

ESPECIFICACIONES TÉCNICAS								
Referencia	Descripción	Dimensiones interiores (mm)			Material	Pérdida de carga (Pa)		
		A	B	C		54 m³/h	108m³/h	216m³/h
0615	EMPALME CIRCULAR Ø100	Ø100	0	36	PP	0,1	0,2	0,4
T-P 1030.	EMPALME CIRCULAR Ø125	Ø125	0	65	PS	0,1	0,1	0,2
SU2030	EMPALME CIRCULAR Ø150	Ø150	0	47	PP	0,02	0,05	0,09

DATOS TÉCNICOS 0670 / T-P 1500. / SU2075

CODO CIRCULAR DE 90°

CARACTERÍSTICAS

- Conexión mecánica
- Encaje modular macho-hembra

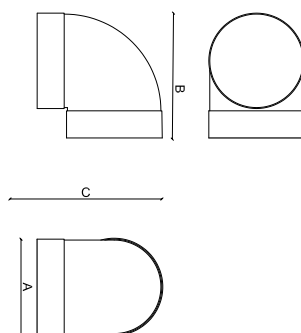

ESPECIFICACIONES TÉCNICAS

Referencia	Descripción	Dimensiones interiores (mm)			Material	Pérdida de carga (Pa)		
		A	B	C		54 m³/h	108m³/h	216m³/h
0670	CODO CIRCULAR 90° Ø100	Ø100	127	127	PS	1,94	6,69	26,75
T-P 1500.	CODO CIRCULAR 90° Ø125	Ø125	170	170	PS	0,8	2,74	10,96
SU2075	CODO CIRCULAR 90° Ø150	Ø150	184	184	PS	0,39	1,32	5,28

DATOS TÉCNICOS 0676 / T-P 1545K / SU2076

CODO CIRCULAR DE 45°

CARACTERÍSTICAS

- Conexión mecánica
- Encaje modular macho-hembra

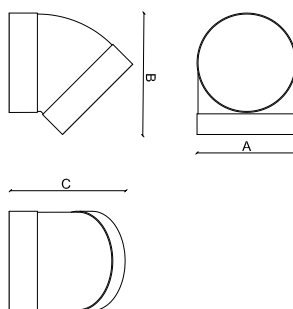

ESPECIFICACIONES TÉCNICAS

Referencia	Descripción	Dimensiones interiores (mm)			Material	Pérdida de carga (Pa)		
		A	B	C		54 m³/h	108m³/h	216m³/h
0676	CODO CIRCULAR 45° Ø100	Ø100	115	105	PP	1,37	4,2	16,81
T-P 1545K	CODO CIRCULAR 45° Ø125	Ø125	215	250	PS	0,56	1,72	6,89
SU2076	CODO CIRCULAR 45° Ø150	Ø150	147	173	PS	0,27	0,83	3,32



Termoplástico estándar

DATOS TÉCNICOS CCF-500-C / CCF-1000C / CCF-900-C

CODO FLEXIBLE RECTANGULAR

CARACTERÍSTICAS

- Conexión mecánica
- Encaje modular macho-hembra

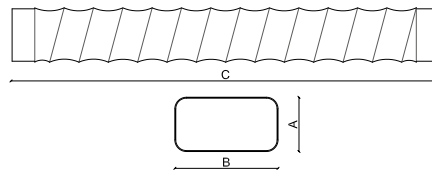

ESPECIFICACIONES TÉCNICAS								
Referencia	Descripción	Dimensiones interiores (mm)			Material	Pérdida de carga (Pa)		
		A	B	C		54 m³/h	108m³/h	216m³/h
CCF-500-C	CODO FLEXIBLE RECTANGULAR 55X110	55	110	505	PS	19,0	38,0	76,1
CCF-1000C	CODO FLEXIBLE RECTANGULAR 55X220	55	220	505	PS	6,2	12,4	24,8
CCF-900-C	CODO FLEXIBLE RECTANGULAR 90X180	90	180	505	PS	3,4	6,7	13,4

DATOS TÉCNICOS CRF-100-C / CRF-125-C/ CRF-150-C

CODO FLEXIBLE CIRCULAR

CARACTERÍSTICAS

- Conexión mecánica
- Encaje modular macho-hembra

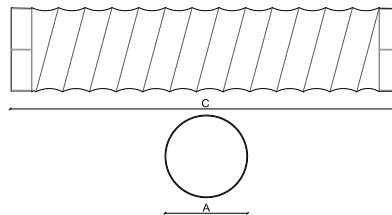

ESPECIFICACIONES TÉCNICAS								
Referencia	Descripción	Dimensiones interiores (mm)			Material	Pérdida de carga (Pa)		
		A	B	C		54 m³/h	108m³/h	216m³/h
CRF-100-C	CODO FLEXIBLE REDONDO Ø100	Ø100	0	505	PS	17,2	34,4	68,7
CRF-125-C	CODO FLEXIBLE REDONDO Ø125	Ø125	0	505	PS	5,9	11,8	23,6
CRF-150-C	CODO FLEXIBLE REDONDO Ø150	Ø150	0	505	PS	4,1	8,2	16,4

DATOS TÉCNICOS RP220110

ADAPTADOR RECTANGULAR 22X55 - 110X55

CARACTERÍSTICAS

- Conexión mecánica
- Encaje modular macho-hembra

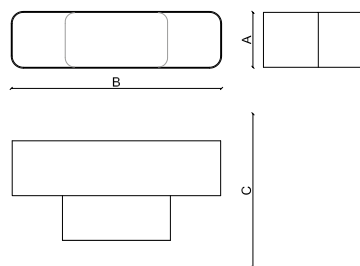

ESPECIFICACIONES TÉCNICAS								
Referencia	Descripción	Dimensiones interiores (mm)			Material	Pérdida de carga (Pa)		
		A	B	C		54 m ³ /h	108m ³ /h	216m ³ /h
RP220110	ADAPTADOR 55x220 - 55x110	55	220	95	PS	16,0	31,9	63,8

DATOS TÉCNICOS T-1 / T-2 / T-3

UNIÓN "T" MIXTA VERTICAL

CARACTERÍSTICAS

- Conexión mecánica
- Encaje modular macho-hembra

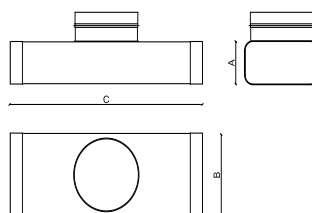

ESPECIFICACIONES TÉCNICAS								
Referencia	Descripción	Dimensiones interiores (mm)			Material	Pérdida de carga (Pa)		
		A	B	C		54 m ³ /h	108m ³ /h	216m ³ /h
T-1	EMPALME MIXTO EN "T" 55x110x300 - Ø100	55	110	300	TPC-rígido	11,7	23,3	46,6
T-2	EMPALME MIXTO EN "T" 55x220x300 - Ø125	55	220	300	TPC-rígido	6,5	13,0	26,1
T-3	EMPALME MIXTO EN "T" 90x180x300 - Ø125	90	180	300	PS	4,25	8,50	17,0

Termoplástico estándar

DATOS TÉCNICOS TR-100 / TR-125 / TR-150

UNIÓN "T" CIRCULAR

CARACTERÍSTICAS

- Conexión mecánica
- Encaje modular macho-hembra

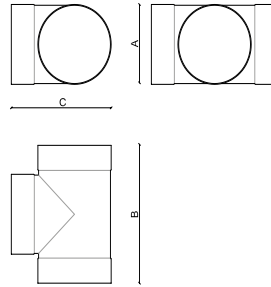

ESPECIFICACIONES TÉCNICAS								
Referencia	Descripción	Dimensiones interiores (mm)			Material	Pérdida de carga (Pa)		
		A	B	C		54 m ³ /h	108m ³ /h	216m ³ /h
TR-100	UNIÓN EN "T" REDONDA - Ø100	Ø100	160	140	PS	6,2	12,5	24,9
TR-125	UNIÓN EN "T" REDONDA - Ø125	Ø125	211	180	PS	3,7	7,4	14,9
TR-150	UNIÓN EN "T" REDONDA - Ø150	Ø150	224	150	PS	2,7	5,4	10,8

DATOS TÉCNICOS TT-2 / TT-3 / TT4

UNIÓN "T" RECTANGULAR HORIZONTAL

CARACTERÍSTICAS

- Conexión mecánica
- Encaje modular macho-hembra

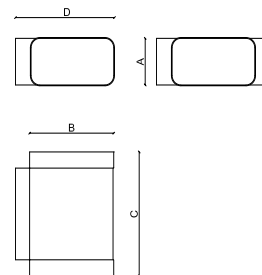

ESPECIFICACIONES TÉCNICAS									
Referencia	Descripción	Dimensiones interiores (mm)				Material	Pérdida de carga (Pa)		
		A	B	C	D		54 m ³ /h	108m ³ /h	216m ³ /h
TT- 2	UNIÓN EN "T" RECTANGULAR 55x110	55	110	145	130	PS	9,7	19,4	38,8
TT- 3	UNIÓN EN "T" RECTANGULAR 55x220- 55x110	55	220	370	303	TPC-rígido	7,1	14,3	28,6
TT- 4	UNIÓN EN "T" RECTANGULAR 55x220	55	220	300	265	PS	4,7	9,3	18,6

TARIFA Termoplástico estándar



REF.	SUBFAMILIA	DESCRIPCIÓN ARTÍCULO	M/ CAJA*	M/ PALÉ**	PVP (€/M)	STOCK
0501/3	C11	CONDUCTO RECT. 110x55x3.000 mm	-	600	7,72	Stock disponible
0801/3	C13	CONDUCTO RECT. 150x75x3.000 mm	-	315	13,68	Stock disponible
T-P1002/3	C14	CONDUCTO RECT. 220x55x3.000 mm	-	309	20,06	Stock disponible
SU-2002/3	C15	CONDUCTO RECT. 180x90x3.000 mm	-	213	22,82	Stock disponible
0501	C11	CONDUCTO RECT. 110x55x1.500 mm	18	-	7,72	Stock disponible
0801	C13	CONDUCTO RECT. 150x75x1.500 mm	13,5	-	13,68	Stock disponible
T-P 1002	C14	CONDUCTO RECT. 220x55x1.500 mm	13,5	-	20,06	Stock disponible
SU2002	C15	CONDUCTO RECT. 180x90x1.500 mm	13,5	-	22,82	Stock disponible
0605/3	C11	CONDUCTO REDONDO Ø100x3.000 mm	-	360	7,72	Stock disponible
0805/3	C13	CONDUCTO REDONDO Ø120x3.000 mm	-	216	13,07	Stock disponible
T-P1005/3	C14	CONDUCTO REDONDO Ø125x3.000 mm	-	216	17,02	Stock disponible
SU2005/3	C15	CONDUCTO REDONDO Ø150x3.000 mm	-	147	19,42	Stock disponible
0605	C11	CONDUCTO REDONDO Ø100x1.500 mm	12	-	7,72	Stock disponible
0805	C13	CONDUCTO REDONDO Ø120x1.500 mm	12	-	13,07	Stock disponible
T-P 1005	C14	CONDUCTO REDONDO Ø125x1.500 mm	10,5	-	17,02	Stock disponible
SU2005	C15	CONDUCTO REDONDO Ø150x1.500 mm	9	-	19,42	Stock disponible



*Unidad de venta por caja **Unidad de venta por palé



REF.	SUBFAMILIA	DESCRIPCIÓN ARTÍCULO	UD CAJA.*	PVP (€/U)	STOCK
0510	B11	EMPALME RECTANGULAR 110x55 mm	66	1,56	Stock disponible
0810	B13	EMPALME RECTANGULAR 150x75 mm	27	2,42	Stock disponible
T-P 1020.	B14	EMPALME RECTANGULAR 220x55 mm	24	4,61	Stock disponible
SU2020	B15	EMPALME RECTANGULAR 180x90 mm	16	8,69	Stock disponible
0530	B11	CODO VERTICAL RECT. 90° 110x55 mm	70	2,12	Stock disponible
0830	B13	CODO VERTICAL RECT. 90° 150x75 mm	38	4,89	Stock disponible
T-P 1060.	B14	CODO VERTICAL RECT. 90° 220x55 mm	26	7,16	Stock disponible
SU2060	B15	CODO VERTICAL RECT. 90° 180x90 mm	16	12,83	Stock disponible
0531	B11	CODO VERTICAL RECT. 45° 110x55 mm	20	19,85	Stock disponible
0831	B13	CODO VERTICAL RECT. 45° 150x75 mm	10	27,64	Stock disponible
T-P 1061	B14	CODO VERTICAL RECT. 45° 220x55 mm	16	14,52	Stock disponible
SU2061	B15	CODO VERTICAL RECT. 45° 180x90 mm	16	35,53	Stock disponible
0535	B11	CODO HORIZONTAL RECT. 90° 110x55 mm	48	2,93	Stock disponible
0835	B13	CODO HORIZONTAL RECT. 90° 150x75 mm	24	5,35	Stock disponible
T-P 1070.	B14	CODO HORIZONTAL RECT. 90° 220x55 mm	12	11,15	Stock disponible
SU2070	B15	CODO HORIZONTAL RECT. 90° 180x90 mm	11	17,24	Stock disponible
0570	B11	CODO HORIZONTAL RECT. 45° 110x55 mm	20	2,34	Stock disponible
0875	B13	CODO HORIZONTAL RECT. 45° 150x75 mm	36	5,20	Stock disponible
T-P 1075.	B14	CODO HORIZONTAL RECT. 45° 220x55 mm	18	17,55	Stock disponible
SU2071	B15	CODO HORIZONTAL RECT. 45° 180x90 mm	11	52,85	Stock disponible
TT-2	B11	UNIÓN EN "T" RECT. 110x55 mm	10	9,72	Stock disponible
TT-8	B13	UNIÓN EN "T" RECT. 150x75 mm	10	30,69	Stock disponible
TT-3	B14	UNIÓN EN "T" RECT. 2x 220x55 - 110x55	12	31,78	Stock disponible
TT-4	B14	UNIÓN EN "T" RECT. 220x55 mm	12	31,78	Stock disponible
TT-6	B15	UNIÓN EN "T" RECT. 180x90 mm	3	47,87	Stock disponible



*Unidad de venta por caja

Stock disponible.
Entrega 6 días naturales.

No en stock. Entrega: máx. 10 días naturales.

No en stock. Entrega: entre 11 y 21 días naturales.

No en stock. Entrega: entre 22 y 30 días naturales.

No en stock. Entrega: + 30 días naturales. Entrega bajo pedido.



TARIFA Termoplástico estándar



REF.	SUBFAMILIA	DESCRIPCIÓN ARTÍCULO	UD CAJA.*	PVP (€/U)	STOCK
RC-150110	B13	ADAPTADOR 150x75mm A 110x55 mm	8	9,75	Stock disponible
RC-180150	B15	ADAPTADOR 180x90mm A 150x75 mm	4	18,51	No en stock. Entrega: máx. 10 días naturales.
RP220110	B14	ADAPTADOR 220x55 - 110x55 mm	10	32,46	Stock disponible
RC-220180	B15	ADAPTADOR 220x55mm A 180x90 mm	12	13,26	Stock disponible
TS-220180	B14	ADAPTA. MACHO 220x55 mm A 180x90 mm SIN	12	5,24	Stock disponible
0552	B11	VENTANILLA SALIDA RECTANGULAR 110x55 mm	50	8,61	Stock disponible
0850	B13	VENTANILLA SALIDA RECTANGULAR 150x75 mm	20	5,41	Stock disponible
T-P 1100.	B14	VENTANILLA SALIDA RECTANGULAR 220x55 mm	20	4,61	Stock disponible
SU2100	B15	VENTANILLA SALIDA RECTANGULAR 180x90 mm	10	12,04	Stock disponible
0550	B11	VENTANILLA SALIDA MIXTA 110x55 - Ø100 mm	30	3,16	Stock disponible
0852	B13	VENTANILLA SALIDA REDONDA Ø120 mm	18	5,12	Stock disponible
T-P 1052	B14	VENTANILLA SALIDA REDONDA Ø125 mm	8	13,52	Stock disponible
SU2052	B15	VENTANILLA SALIDA REDONDA Ø150 mm	8	12,04	Stock disponible
0555	B11	ABRAZADERA RECTANGULAR 110x55 mm	25	1,96	Stock disponible
0856	B13	ABRAZADERA RECTANGULAR 150x75 mm	25	2,92	Stock disponible
T-P 1111	B14	ABRAZADERA RECTANGULAR 220x55 mm	25	2,48	Stock disponible
SU2111	B15	ABRAZADERA RECTANGULAR 180x90 mm	25	7,65	Stock disponible
PL-0555	B11	ABRAZADERA CERRADA RECTANGULAR 110x55 mm	25	1,96	Stock disponible
PL-1110	B14	ABRAZADERA CERRADA RECTANGULAR 220x55 mm	25	2,43	Stock disponible
0615	B12	EMPALME REDONDO Ø100 mm	40	1,38	Stock disponible
0815	B13	EMPALME REDONDO Ø120 mm	24	2,17	Stock disponible
T-P 1030.	B14	EMPALME REDONDO Ø125 mm	24	3,53	Stock disponible
SU2030	B15	EMPALME REDONDO Ø150 mm	12	8,69	Stock disponible
0670	B12	CODO REDONDO 90° Ø100 mm	36	3,57	Stock disponible
0870	B13	CODO REDONDO 90° Ø120 mm	22	5,14	Stock disponible
T-P 1500.	B14	CODO REDONDO 90° Ø125 mm	20	8,03	Stock disponible
SU2075	B15	CODO REDONDO 90° Ø150 mm	11	16,07	Stock disponible
0676	B12	CODO REDONDO 45° Ø100 mm	36	3,35	Stock disponible
0876	B13	CODO REDONDO 45° Ø120 mm	22	5,49	Stock disponible
T-P 1545K	B14	CODO REDONDO 45° Ø125 mm	10	47,49	Stock disponible
SU2076	B15	CODO REDONDO 45° Ø150 mm	11	21,24	Stock disponible
TR-100	B12	UNIÓN EN "T" REDONDA Ø100 mm	24	7,09	Stock disponible
TR-125	B14	UNIÓN EN "T" REDONDA Ø125 mm	8	8,23	Stock disponible
TR-150	B15	UNIÓN EN "T" REDONDA Ø150 mm	8	28,76	Stock disponible
REF.	SUBFAMILIA	DESCRIPCIÓN ARTÍCULO	UD CAJA.*	PVP (€/U)	STOCK
0228	B10	ADAPTADOR Ø100-120-150 mm	16	6,46	Stock disponible
0660	B12	ADAPTADOR MÚLTIPLE Ø125 - 120 - 100 mm	40	2,09	Stock disponible
RP100/80N	B12	ADAPTADOR Ø80 - 100 mm	50	2,52	Stock disponible
0665	B12	ADAPTADOR Ø120 - 100 mm	36	2,08	Stock disponible
0860	B13	ADAPTADOR Ø125 - 120 mm	22	2,35	Stock disponible
SU2065	B15	ADAPTADOR Ø150 - Ø120 mm	16	5,94	Stock disponible
SU2015	B15	ADAPTADOR Ø200 - Ø150 mm	18	12,69	Stock disponible

*Unidad de venta por caja

Stock disponible.
Entrega 6 días naturales.

No en stock. Entrega: máx. 10 días naturales.

No en stock. Entrega: entre 11 y 21 días naturales.

No en stock. Entrega: entre 22 y 30 días naturales.

No en stock. Entrega: + 30 días naturales. Entrega bajo pedido.



CONSULTAR
ÚLTIMOS PRECIOS
ACTUALIZADOS



REF.	SUBFAMILIA	DESCRIPCIÓN ARTÍCULO	UD CAJA.*	PVP (€/U)	STOCK
CCF-500-C	F11	CODO FLEXIBLE RECTANGULAR 110x55 mm CB	10	21,67	
CCF-800-C	F13	CODO FLEXIBLE RECTANGULAR 150x75 mm CB	8	27,4	
CCF-1000C	F14	CODO FLEXIBLE RECTANGULAR 220x55 mm CB	5	50,55	
CCF-900-C	F15	CODO FLEXIBLE RECTANGULAR 180x90 mm CB	4	41,95	
CRF-100-C	F11	CODO FLEXIBLE REDONDO Ø100 mm CB	6	12,42	
CRF-120-C	F13	CODO FLEXIBLE REDONDO Ø120 mm CB	8	16,33	
CRF-125-C	F14	CODO FLEXIBLE REDONDO Ø125 mm CB	8	19,74	
CRF-150-C	F15	CODO FLEXIBLE REDONDO Ø150 mm CB	3	43,76	
0520	B11	EMPALME MIXTO 110x55 - Ø100 mm	36	3,23	
0820	B13	EMPALME MIXTO 150x75 - Ø120mm	28	5,66	
T-P 1040.	B14	EMPALME MIXTO 220x55 - Ø125 mm	10	9,59	
SU2040	B15	EMPALME MIXTO 180x90 - Ø150 mm	12	17,26	



0525	B11	CODO VERTICAL MIXTO 90° 110x55 - Ø100 mm	45	2,71	
0826	B13	CODO VERTICAL MIXTO 90° 150x75 - Ø120 mm	34	4,89	
T-P 1050.	B14	CODO VERTICAL MIXTO 90° 220x55 - Ø125 mm	24	7,16	
SU2050	B15	CODO VERTICAL MIXTO 90° 180x90 - Ø150 mm	12	13,56	



T-1	B11	EMPALME MIXTO EN "T" 110x55x300 - Ø100 mm	12	9,88	
T-2	B14	EMPALME MIXTO EN "T" 220x55x300 - Ø120 y Ø125 mm	9	16,83	
T-3	B15	EMPALME MIXTO EN "T" 180x90x300 - Ø120 y Ø125 mm	8	11,26	
T-4	B13	EMPALME MIXTO EN "T" 150x75x300 - Ø120 y Ø125 mm	10	20,48	

AC0501-5	B11	CONDUCTO ATENUADOR ACÚSTICO 110x55x500 mm	8	34,13	
AC1002-5	B14	CONDUCTO ATENUADOR ACÚSTICO 220x55x500 mm	8	43,79	
AC2002-5	B15	CONDUCTO ATENUADOR ACÚSTICO 180x90x500 mm	8	53,43	



REF.	SUBFAMILIA	DESCRIPCIÓN ARTÍCULO	PVP (€/U)	STOCK
0686/101	E10	CONDUCTO FLEX.REDONDO Ø80x10000mm ALTA PRESTACIÓN	83,87	
0688/101	E11	CONDUCTO FLEX.REDONDO Ø102x10000mm ALTA PRESTACIÓN	87,52	
0689/101	E13	CONDUCTO FLEX.REDONDO Ø127x10000mm ALTA PRESTACIÓN	101,31	
0690/101	E15	CONDUCTO FLEX.REDONDO Ø152x10000mm ALTA PRESTACIÓN	121,58	



REF.	SUBFAMILIA	DESCRIPCIÓN ARTÍCULO	M/ CAJA.*	PVP (€/M)	STOCK
PHSZ125I	P10	COND.FLEX.AISLADO Ø127MM L=6M M1 ALTA PRESTACIÓN	6	28,96	
PHSZ160I	P10	COND.FLEX.AISLADO Ø160MM L=6M M1 ALTA PRESTACIÓN	6	33,11	

*Unidad de venta por caja

Stock disponible.
Entrega 6 días naturales.

No en stock. Entrega:
máx. 10 días naturales.

No en stock. Entrega:
entre 11 y 21 días naturales.

No en stock. Entrega:
entre 22 y 30 días naturales.

No en stock. Entrega:
+ 30 días naturales.
Entrega bajo pedido.

Siber® Pure Air



El sistema de distribución Pure Air está diseñado para conductos de distribución de aire para los sistemas centrales de ventilación mecánica con recuperación de calor utilizados para ventilar pequeños edificios comerciales o residenciales.

El equipo de ventilación está conectado a las unidades de distribución opcionales vía conductos silenciadores y conductos aislados.

El conducto flexible permite suministrar aire fresco en los cuartos habitables y extraer el aire viciado y la humedad de los cuartos húmedos.

CARACTERÍSTICAS TÉCNICAS

Rango de temperatura soportada	-30°C a 60°C
Sistema adecuado para	La ventilación del aire
Estanqueidad según EN 12273	Clase D (TÜV-SÜD)
Propiedades conductos	Antiestático y Antibacteriano

CERTIFICADOS

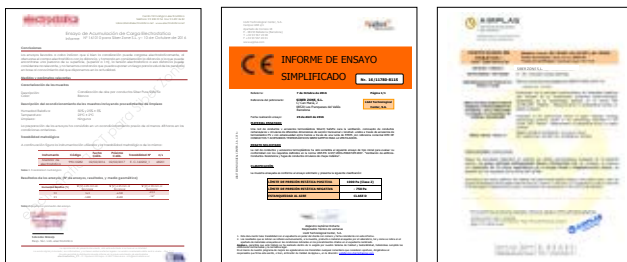

EJEMPLOS DE INSTALACIÓN



Con VMC Doble Flujo EXCELLENT



EFICIENTE

Sistema que aprovecha el 100% del rendimiento de las centrales de ventilación con recuperación de calor gracias al control de los caudales.

SISTEMA SILENCIOSO

Diseñado para evitar ruidos generados por conductos demasiado pequeños.

La caja de repartición insonorizada limita el ruido de los equipos. Los conductos flexibles de doble capa anulan los efectos de resonancia generados por la circulación del aire.

CALIDAD DEL AIRE ÓPTIMA

El interior de los conductos es liso, antiestático y antibacteriano para impedir las retenciones de partículas.

MANTENIMIENTO FÁCIL

Interior liso de los conductos, las conexiones de los conductos flexibles, las bocas de extracción e insuflación se pueden desmontar para optimizar las operaciones de mantenimiento y limpieza.

FACILIDAD DE INSTALACIÓN

La conexión de los conductos no necesita cinta adhesiva. Se conecta con un sistema clic.



Con VMC Doble Flujo SKY

GRÁFICA CAUDAL (m³/h) Y PRESIÓN (Pa)

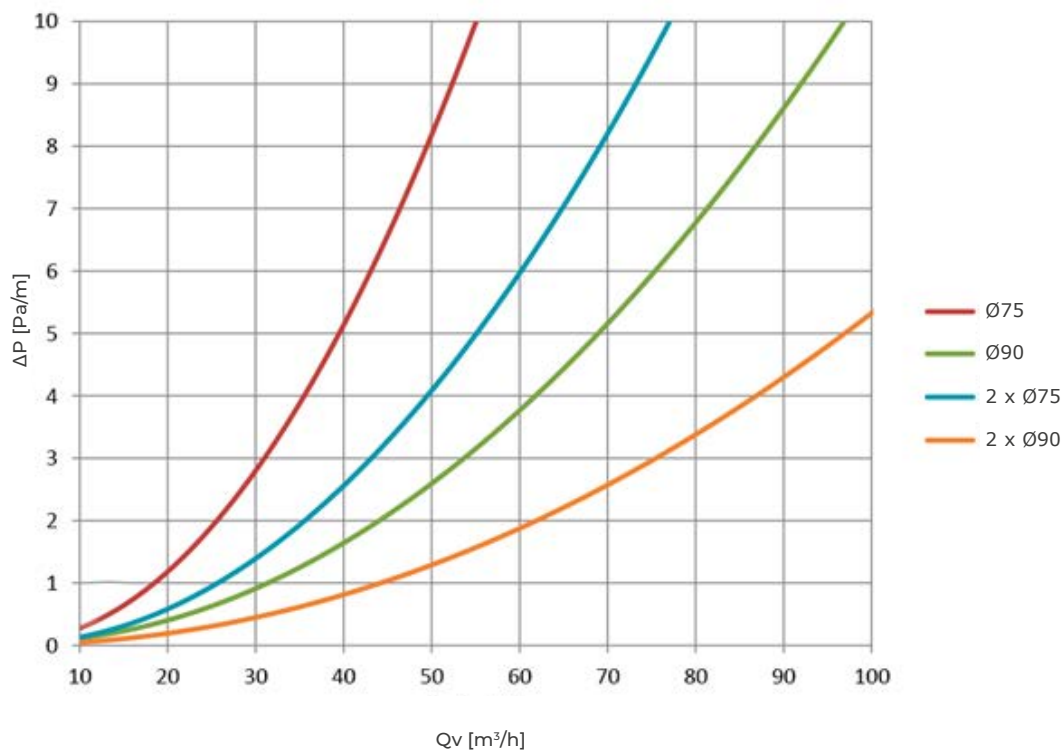

CAUDALES

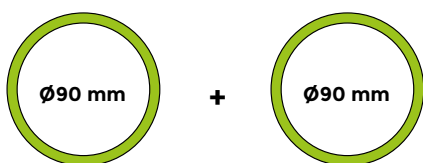

	V [m/s]			
	2,5	3,0	3,5	4,0
Qv [m³/h]	80	95	111	127

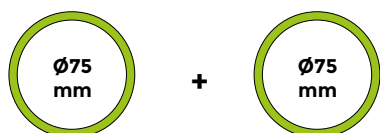

	V [m/s]			
	2,5	3,0	3,5	4,0
Qv [m³/h]	56	67	79	90

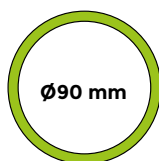

	V [m/s]			
	2,5	3,0	3,5	4,0
Qv [m³/h]	40	48	56	64



	V [m/s]			
	2,5	3,0	3,5	4,0
Qv [m³/h]	28	34	39	45

Siber® Pure Air



CONDUCTO CIRCULAR - ROLLO 50 MTS



	Ø75	Ø90
Ref.	SZ004194	SZ004195
Ref.	SZ004190*	SZ004192*
D1 [mm]	63	75
D2 [mm]	75	90
A [m ²]	0,00312	0,00442
Qv [m ³ /h]	ΔP [Pa]	
10	1,0	1,0
20	1,2	1,0
30	2,8	1,0
40	5,2	1,7
50	8,2	2,6
60	12,0	3,8

* Aislamiento para post-tratamiento del aire, página 292

RACOR

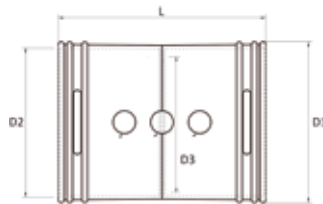

	Ø75	Ø90
Ref.	SZ188350	SZ188365
L [mm]	110	110
D1 [mm]	83	98
D2 [mm]	79	95
D3 [mm]	65	75

CODO 90°

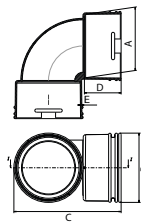

	Ø75	Ø90
Ref.	SZ188173	SZ188174
A [mm]	79	95
B [mm]	86	102
C [mm]	133	161
D [mm]	45,5	55
E [mm]	1,8	1,8

JUNTA (en bolsa de 10 unidades)



	Ø75	Ø90
Ref.	SZ188348	SZ188366
A [mm]	63	75
B [mm]	79	91

COLLAR DE FIJACIÓN (en bolsa de 10 unidades)

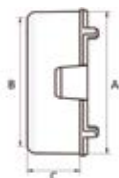

	Ø75	Ø90
Ref.	SZ188391	SZ188392
A [mm]	77	90
B [mm]	25	96,5
C [mm]	2,5	2,5

Montaje con accesorios Pure

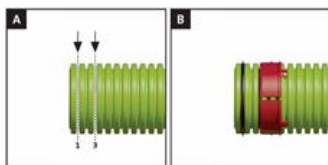

Montaje con caja de distribución

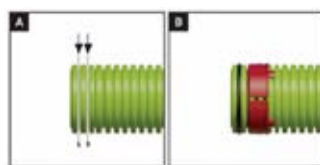

RÁPIDO MONTAJE

Tapón

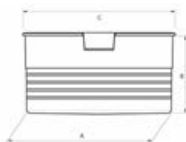

	Ø75	Ø90
Ref.	<i>sin referencia - integrado en los tes</i>	
A [mm]	78	93
B [mm]	45	50
C [mm]	83	98

Siber® Pure Air



TÉ DE CONEXIÓN 90°

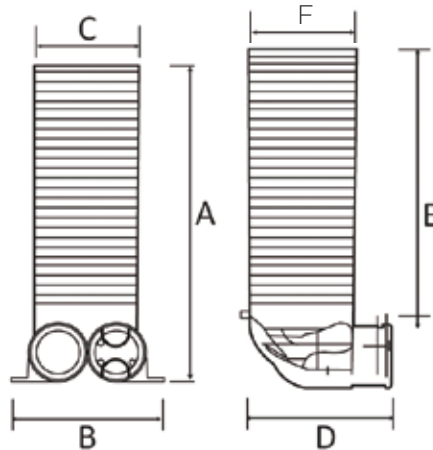

	Ø75
Ref.	SZ188342
A [mm]	411
B [mm]	215
C [mm]	DN125 (Ø interior)
D [mm]	173
E [mm]	325
F [mm]*	DN134

* Ø Exterior



Zeta [-]	1,15	0,77	0,97	1,34
-----------------	------	------	------	------

Qv [m³/h]	WΔP [Pa]			
	1,0	2,0	3,0	4,0
1 x 10	1,0		1,0	
2 x 5		1,0		1,0
1 x 20	2,1		2,0	
2 x 10		1,0		1,0
1 x 30	4,7		4,1	
2 x 15		1,0		1,6
1 x 40	8,4		7,1	
2 x 20		1,5		2,6
1 x 50	12,4		10,8	
2 x 25		2,4		4,0
1 x 60	18,6		15,4	
2 x 30		3,4		5,6

	Ø90
Ref.	SZ188380
A [mm]	427
B [mm]	249
C [mm]	DN125 (Ø interior)
D [mm]	181
E [mm]	326



Zeta [-]	1,47	1,04	1,31	1,94
-----------------	------	------	------	------

Qv [m³/h]	WΔP [Pa]			
	1,0	2,0	3,0	4,0
1 x 10	1,0		1,0	
2 x 5		1,0		1,0
1 x 20	1,4		1,4	
2 x 10		1,0		1,0
1 x 30	3,0		2,8	
2 x 15		1,0		1,6
1 x 40	5,3		4,8	
2 x 20		1,0		1,7
1 x 50	8,2		7,4	
2 x 25		1,5		2,6
1 x 60	11,8		10,6	
2 x 30		2,1		3,8

TÉ DE CONEXIÓN 180°



Ref.	SZ188399
A [mm]	397,5
B [mm]	DN125 (Ø interior)
C [mm]	250
D [mm]	94
E [mm]	133,6
F [mm]	234,2

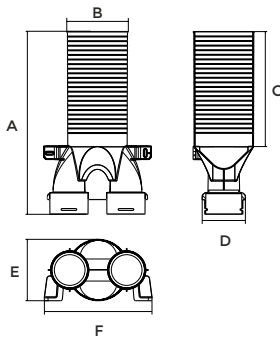

Qv [m³/h]	ΔP [Pa]			
	0	0	0	0
5	0	0	0	0
10	0	0	0	0
15	1	0	1	0
20	2	0	2	1
25	3	0	3	1
30	4	1	4	1
35	6	1	5	2
40	8	1	7	2
45	10	1	9	3
50	12	2	11	3
55	15	2	13	4
60	18	2	16	5
65	21	3	19	5
70	24	3	22	6
75	28	4	25	7
80	32	4	28	8
85	36	5	32	9
90	40	6	36	10
95	45	6	40	12
100	50	7	45	13

TÉ DE CONEXIÓN RECTANGULAR 90°

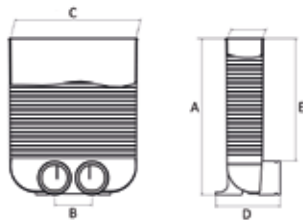

Ref.	SZ188397
A [mm]	389
B [mm]	92
C [mm]	317
D [mm]	159
E [mm]	300

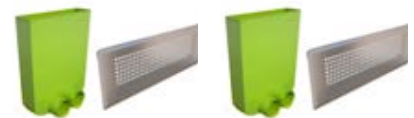

Zeta [-]	1,13	2,47
Conexión	1	2

Qv [m³/h]	ΔP [Pa]	
	1,0	1,0
10	1,0	1,0
20	2,1	1,1
30	4,6	2,5
40	8,2	4,5
50	12,7	7,0
60	18,3	10,0

Siber® Pure Air



TÉS DE CONEXIÓN RECTANGULAR

TÉ REVERSIBLE DE 1 CONEXIÓN

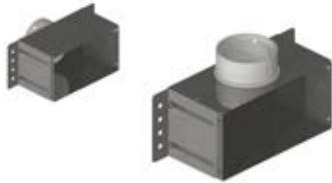

Ø75 : ref. SZ611001
Ø90 : ref. SZ611002

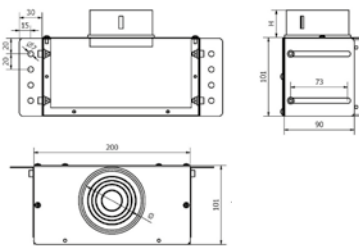

TÉ REVERSIBLE DE 2 CONEXIONES



Ø75 : ref. SZ611003
Ø90 : ref. SZ611004

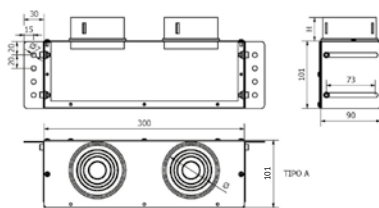

TÉ REVERSIBLE DE 3 CONEXIONES



Ø75 : ref. SZ611007
Ø90 : ref. SZ611008

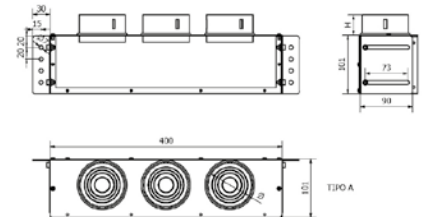

	SZ611001	SZ611002	SZ611003	SZ611004	SZ611007	SZ611008
N° conexiones	1	1	2	2	3	3
Tipo conexión	Reversible	Reversible	Reversible	Reversible	Reversible	Reversible
Ø (mm)	75	90	75	90	75	90
H (mm)	35	55	35	55	35	55
Caudal máximo (m³/h) (v= 4 m/s)	45 m³/h	64 m³/h	90 m³/h	128 m³/h	135 m³/h	192 m³/h

TÉ DE 1 CONEXIÓN LATERAL



Ø75 : ref. SZ611005
Ø90 : ref. SZ611006

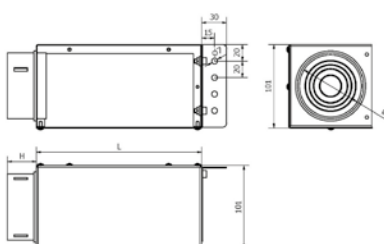

	SZ611005	SZ611006
N° conexiones	1	1
Tipo conexión	Lateral	Lateral
Ø (mm)	75	90
L (mm)	200	200
H (mm)	35	55
Caudal máximo (m³/h) (v= 4 m/s)	45 m³/h	64 m³/h

REJILLAS PARA TÉS REVERSIBLES Y DE CONEXIÓN LATERAL

REJILLAS ESTÁNDARES

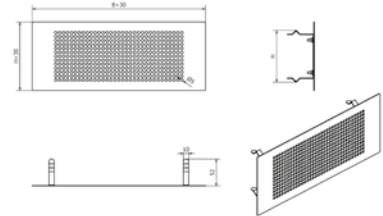
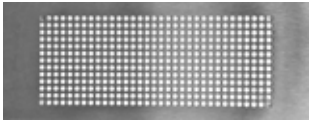

	SZ612001	SZ612002	SZ612003	SZ612004	SZ612007	SZ612008
Color	Blanco Ral 9010	Inox	Blanco Ral 9010	Inox	Inox	Blanco Ral 9010
BxH (mm)	200x100	200x100	300x100	300x100	400x100	400x100
Caudal máximo (m³/h) (v= 4 m/s)	72	72	120	120	168	168

REJILLAS SUELO PARA TÉS REVERSIBLES

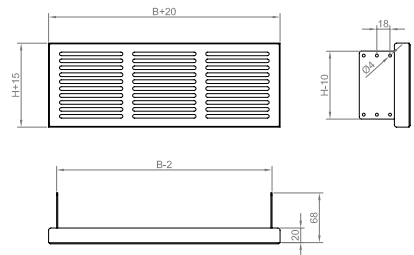
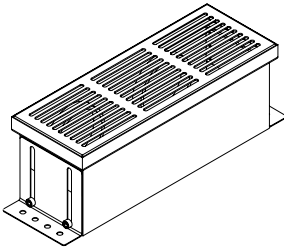

	SZ612005	SZ612006	SZ612009
Color	Gris claro	Gris claro	Inox
BxH (mm)	200x100	300x100	400x100
Caudal máximo (m³/h) (v= 4 m/s)	284	412	544

REJILLAS PARA TÉ CONEXIÓN RECTANGULAR SZ188397

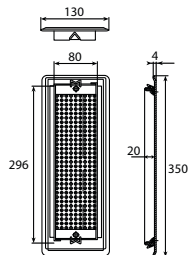

	SZ188316	SZ188317
Material	Inox	Inox
Color	Blanco Ral 9010	Inox
Caudal máximo (m³/h)(v= 4 m/s)	93	93

Siber® Pure Air



REGULADOR DE CAUDAL

El regulador de caudal ayuda a establecer la tasa de flujo de aire requerida por cada recorrido del ducto. Se coloca directamente en las conexiones de la caja de distribución y se puede conectar a todos los tipos de conductos utilizando sus adaptadores de caja de distribución.

El caudal de aire se puede controlar fácilmente mediante la compuerta.



DIMENSIONES

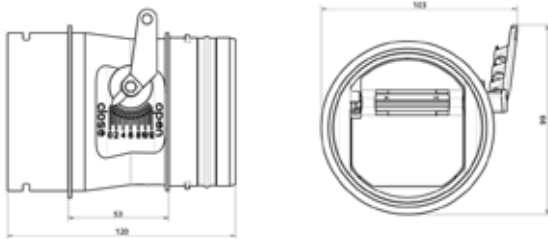

VENTAJAS

- Instalación rápida y fácil
- Ajuste preciso de la tasa de flujo de aire por recorrido del ducto
- Para todos los tipos de conductos.
- Hecho de materiales virgen de PP en bruto.
- Parte del sistema Air Excellent certificado por TÜV SÜD

REGULAIR

REGULAIR es un dispositivo integrado para medir y ajustar el flujo de aire de ventilación mecánica.

Consiste en una turbina de medición, una lanceta de color y una escala graduada obtenida en el cuerpo transparente para la lectura inmediata del caudal en m³/h.

El producto se completa con una válvula de control ajustable con un destornillador y 4 clips de fijación que permiten un ajuste firme a lo largo del conducto corrugado DN 75.



DIMENSIONES

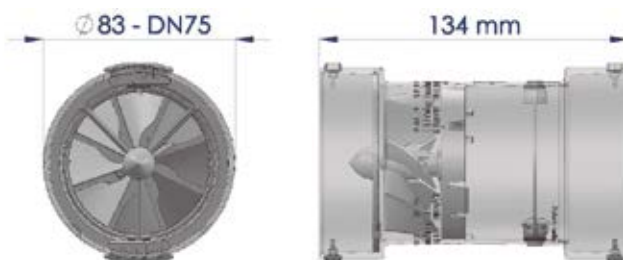

VENTAJAS

- Medidor de flujo de turbina de aire para conductos DN75 con una incertidumbre de medición inferior al 10% y en cumplimiento con la norma EN 12599: 2012.
- Pérdidas de carga inferiores a 1 Pa con un caudal de 30 m³/h.
- Escala graduada de 0 a 40 mc / hy con válvula de mariposa de control de flujo integrada.
- Equipado con clips de fijación rápida.

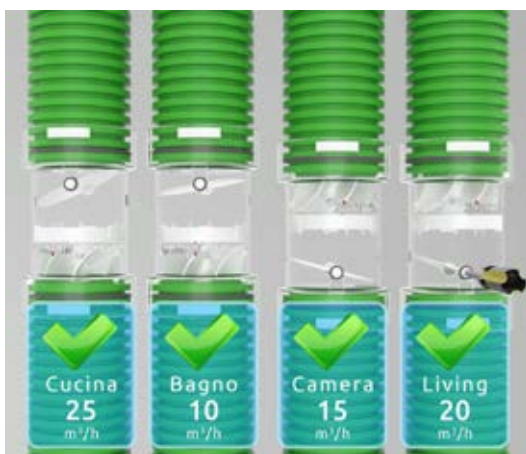

FUNCIONAMIENTO

REGULAIR se puede instalar fácilmente directamente a lo largo del conducto de ventilación DN 75. Utiliza un método de medición de turbina mecánica innovador y patentado. Dentro de REGULAIR hay una turbina de 8 palas equipada con un resorte de contraste torsional calibrado. Cuando la turbina es golpeada por el flujo de aire que fluye en el conducto, genera un momento angular, proporcional al flujo, equilibrado por la acción del resorte. El resultado es un desplazamiento de la turbina desde la posición de reposo a una nueva posición de equilibrio, proporcional al caudal que fluye en el conducto. En la turbina se obtiene una lanceta que da una lectura inmediata en m^3/h del flujo de aire que fluye en el conducto.

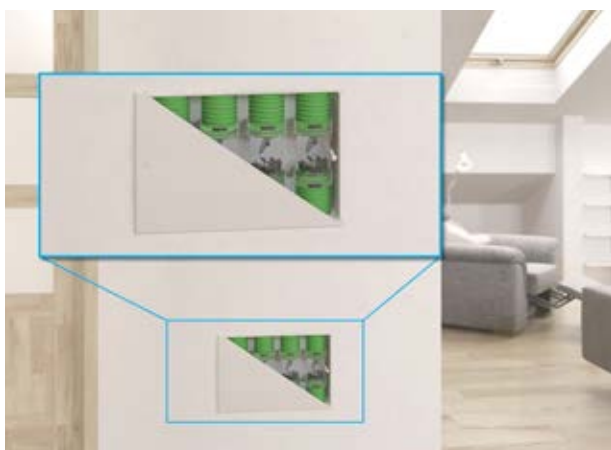

REGULAIR se instala de manera permanente a lo largo de los conductos DN 75, para leer rápidamente el flujo de aire y facilitar el ajuste y el balanceo de la red de aire. El instrumento se instala tanto en la entrada como en los conductos de extracción (1 REGULAIR para cada ramal del conducto DN 75), se puede instalar tanto horizontal como verticalmente. Está específicamente diseñado para sistemas de ventilación mecánica de recuperación controlada.

Energía y para cumplir con los requisitos de la norma EN 12599: 2012 "Ventilación para edificios. Procedimientos de prueba y métodos de medición para el control de los sistemas de ventilación y aire acondicionado" REGULAIR está diseñado para poder ajustarse en cualquier punto el caudal correcto independientemente de las pérdidas de carga del propio conducto.

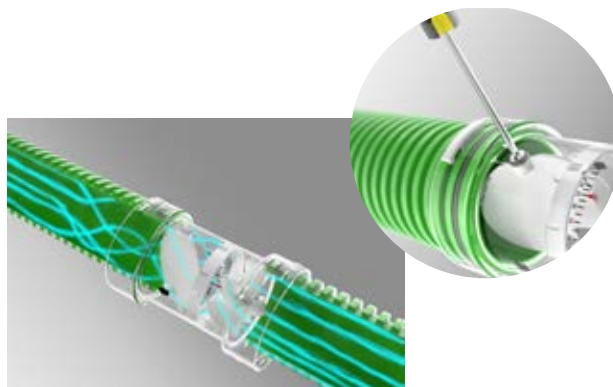

REGULAIR luego está equipado con una válvula de mariposa, colocada aguas abajo de la turbina para no interferir con la medición. Esta válvula es ajustable con un destornillador ranurado, para actuar directamente sobre el caudal hasta obtener el valor correcto.



Siber® Pure Air



REDUCTOR DE AIRE

Ref. SZ188564



Anillos	Zeta	Qv [m³/h]					
		10	20	30	40	50	60
		ΔP [Pa]					
0	20.01	4.5	17.9	40.2	71.5	111.7	160.9
1	15.98	3.6	14.3	32.1	57.1	89.2	128.5
2	12.45	2.8	11.1	25.0	44.5	69.5	100.1
3	9.41	2.1	8.4	18.9	33.6	52.5	75.7
4	7.32	1.6	6.5	14.7	26.2	40.9	58.9
5	5.30	1.2	4.7	10.7	18.9	29.6	42.6
6	3.63	0.8	3.2	7.3	13.0	20.3	29.2
7	2.62	0.6	2.3	5.3	9.4	14.6	21.1
8	1.82	0.4	1.6	3.7	6.5	10.2	14.6
9	1.24	0.3	1.1	2.5	4.4	6.9	10.0
10	0.77	0.2	0.7	1.5	2.8	4.3	6.2
11	0.41	0.1	0.4	0.8	1.5	2.3	3.3
12	0.18	0.0	0.2	0.4	0.6	1.0	1.4

ADAPTADOR

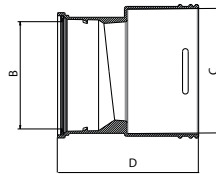
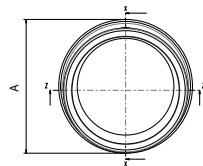

Ref. SZ188553

Ø75 / Ø90

Ref.	Ø75 / Ø90
A [mm]	101
B [mm]	90
C [mm]	95
D [mm]	106.5
E [mm]	1,8

CAJA DE DISTRIBUCIÓN UNIVERSAL



Qv [m³/h]	ΔP [Pa]
100	1,0
150	1,7
200	2,7
250	4,0
300	5,7
350	7,6
400	9,9

8 CONECTORES Ø75

Ref. : SZ188591

16 CONECTORES Ø75

Ref. : SZ188592

24 CONECTORES Ø75

Ref. : SZ188593

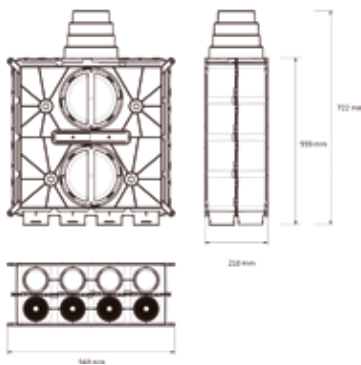

NO INCLUIDOS

Reductores de caudal (Ref.SZ188564)
Tapas (Ref. SZ188563)

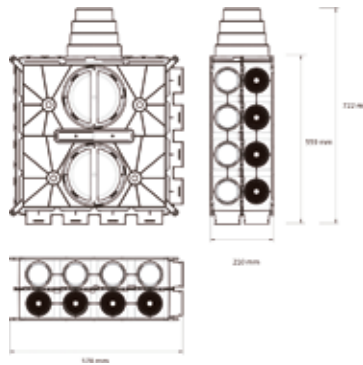

NO INCLUIDOS

Reductores de caudal (Ref.SZ188564)
Tapas (Ref. SZ188563)

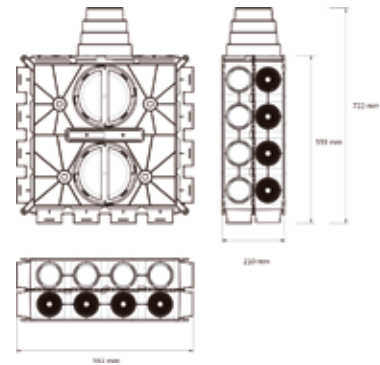

NO INCLUIDOS

Reductores de caudal (Ref.SZ188564)
Tapas (Ref. SZ188563)

PARA ADAPTAR A Ø90:



ADAPTADOR (Ø90)

Ref. : SZ188553

PARA ADAPTAR A SISTEMA RED ESPINA:



ADAPTADOR SISTEMA RED ESPINA

Ref. : RP100/80NES

Siber® Pure Air



CAJA DISTRIBUCIÓN UNIVERSAL COMPACTA

<p>1 CAJA DE DISTRIBUCIÓN 212 / 12 CONEXIONES Ø75 Ref.: SZ188630</p>	<p>2 CAJA DE DISTRIBUCIÓN 216 / 16 CONEXIONES Ø75 Ref.: SZ188631</p>	<p>3 CAJA DE DISTRIBUCIÓN 212 INLINE / 12 CONEXIONES Ø75 Ref.: SZ188633</p>
---	---	--



INCLUIDOS

12 reductores de caudal (Ref.SZ188564)
6 tapas (Ref. SZ188563)

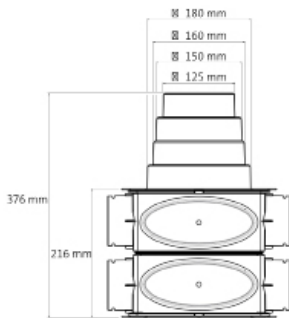

INCLUIDOS

16 reductores de caudal (Ref.SZ188564)
8 tapas (Ref. SZ188563)

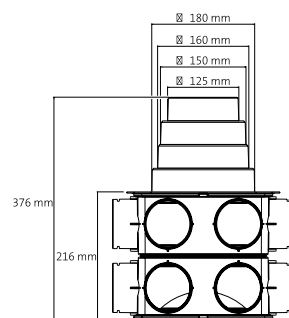

INCLUIDOS

12 reductores de caudal (Ref.SZ188564)
6 tapas (Ref. SZ188563)

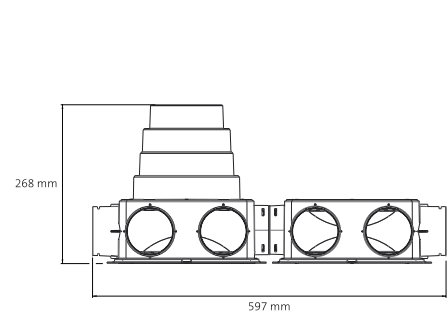

<p>4 CAJA DE DISTRIBUCIÓN 206 INLINE / 6 CONEXIONES Ø75 Ref.: SZ188642</p>	<p>5 CAJA DE DISTRIBUCIÓN 206 / 6 CONEXIONES Ø75 Ref.: SZ188644</p>	<p>6 CAJA DE DISTRIBUCIÓN 208 / 8 CONEXIONES Ø75 Ref.: SZ188646</p>
---	--	--



INCLUIDOS

6 reductores de caudal (Ref.SZ188564)
3 tapas (Ref. SZ188563)

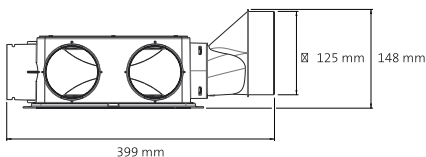

INCLUIDOS

6 reductores de caudal (Ref.SZ188564)
3 tapas (Ref. SZ188563)

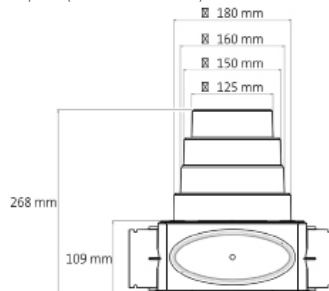

INCLUIDOS

8 reductores de caudal (Ref.SZ188564)
4 tapas (Ref. SZ188563)

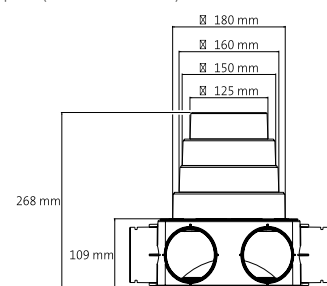

CAJA DE DISTRIBUCIÓN SKY 1 / SKY 2



INCLUIDOS
10 tapas (Ref. SZ540954)

NO INCLUIDOS
Reductores de caudal (Ref.SZ188564)

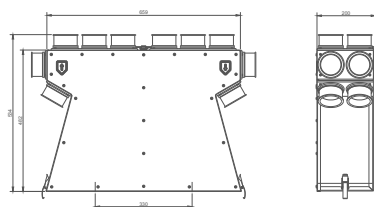

Para adaptar a Ø90:



ADAPTADOR (Ø90)

Ref. : SZ188553

RACOR (Ø75)

Ref. : SZ188350

20 CONECTORES Ø75 Ref.: SZ423011

	m³/h	Pa	Potencia acústica [dB(A)]							
			63 Hz	125 Hz	250 Hz	500 Hz	1000 Hz	2000 Hz	4000 Hz	8000 Hz
SKY 1/SKY 2 + caja de distribución	150	120	28	36	43	43	42	37	30	26
SKY 1/SKY 2 + caja de distribución	90	40	23	26	32	32	35	24	18	17
SKY 1/SKY 2 + caja de distribución	75	30	21	24	29	30	33	21	17	17

CAJA DE DISTRIBUCIÓN SKY 3



INCLUIDOS
10 tapas (Ref. SZ540954)

NO INCLUIDOS
Reductores de caudal (Ref.SZ188564)

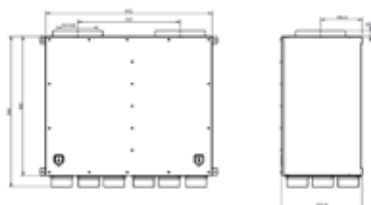

Para adaptar a Ø90:



ADAPTADOR (Ø90)

Ref. : SZ188553

RACOR (Ø75)

















































Ref. : SZ188350

18 CONECTORES Ø75 Ref.: SZ422501

	m³/h	Pa	Potencia acústica [dB(A)]							
			63 Hz	125 Hz	250 Hz	500 Hz	1000 Hz	2000 Hz	4000 Hz	8000 Hz
SKY 3 + caja de distribución	300	150	26	37	48	43	35	40	32	22
SKY 3 + caja de distribución	225	89	20	32	48	39	28	33	24	18
SKY 3 + caja de distribución	200	71	19	30	45	30	26	30	21	17
SKY 3 + caja de distribución	100	22	17	27	30	21	21	18	15	17



TARIFA Siber® Pure Air

REF.	SUBFAMILIA	DESCRIPCIÓN ARTÍCULO	UD. CAJA*	PVP (€/U)	STOCK
 SZ004194	Q11	CONDUCTO CIRCULAR Ø75MM ESTÁNDAR (2019)-ROL. 50MTS	1	245,87	
SZ004195	Q11	CONDUCTO CIRCULAR Ø90MM ESTÁNDAR (2019)-ROL. 50MTS	1	366,51	
SZ004190	Q11	CONDUCTO CIRCULAR Ø75MM AB/AS** (2019) - ROLLO 50MTS	1	290,35	
SZ004192	Q11	CONDUCTO CIRCULAR Ø90MM AB/AS** (2019) - ROLLO 50MTS	1	401,54	
 SZ188173	Q12	CODO 90° Ø75MM	20	20,20	
SZ188174	Q12	CODO 90° Ø90MM	30	22,57	
 SZ188342	Q12	TÉ DE CONEXIÓN CIRCULAR Ø75 90° BOCA Ø125MM	10	36,89	
SZ188380	Q12	TÉ DE CONEXIÓN CIRCULAR Ø90 90° BOCA Ø125MM	10	46,45	
SZ188399	Q12	TÉ DE CONEXIÓN CIRCULAR Ø75 180° BOCA Ø125MM	10	51,92	
SZ188397	Q12	TÉ DE CONEXIÓN RECTANGULAR 90° Ø75	10	38,25	
 SZ611001	Q12	TÉ 1 CONEXIÓN Ø75 REVERSIBLE REJILLA RECTANGULAR	1	76,71	
SZ611002	Q12	TÉ 1 CONEXIÓN Ø90 REVERSIBLE REJILLA RECTANGULAR	1	90,14	
 SZ611003	Q12	TÉ 2 CONEXIONES Ø75 REVERSIBLE REJILLA RECTANGULAR	1	84,78	
SZ611004	Q12	TÉ 2 CONEXIONES Ø90 REVERSIBLE REJILLA RECTANGULAR	1	111,60	
 SZ611007	Q12	TÉ 3 CONEXIONES Ø75 REVERSIBLE REJILLA RECTANGULAR	1	115,72	
SZ611008	Q12	TÉ 3 CONEXIONES Ø90 REVERSIBLE REJILLA RECTANGULAR	1	152,57	
 SZ611005	Q12	TÉ 1 CONEXIÓN Ø75 LATERAL REJILLA RECTANGULAR	1	94,29	
SZ611006	Q12	TÉ 1 CONEXIÓN Ø90 LATERAL REJILLA RECTANGULAR	1	117,80	
 SZ188348	Q12	JUNTA ESTANQUEIDAD Ø75 MM (BOLSA 10 UDS)	5	16,39	
SZ188366	Q12	JUNTA ESTANQUEIDAD Ø90 MM (BOLSA 10 UDS)	5	19,13	
 SZ188350	Q12	RACOR Ø75 MM	12	4,78	
SZ188365	Q12	RACOR Ø90 MM	8	6,16	
 SZ188391	Q12	COLLAR DE FIJACIÓN Ø75 MM (BOLSA 10 UDS)	5	12,30	
SZ188392	Q12	COLLAR DE FIJACIÓN Ø90 MM (BOLSA 10 UDS)	5	15,03	
SZ188316	Q12	BOCA DE INSUFLACIÓN RECTANGULAR BLANCO	1	85,54	
SZ188317	Q12	BOCA DE INSUFLACIÓN RECTANGULAR INOX	1	171,07	
 SZ612001	Q12	REJILLA INSUFLACIÓN RECTANGULAR BLANCO 200X100	1	75,10	
SZ612002	Q12	REJILLA INSUFLACIÓN RECTANGULAR INOX 200X100	1	79,46	
 SZ612003	Q12	REJILLA INSUFLACIÓN RECTANGULAR BLANCO 300X100	1	95,10	
SZ612004	Q12	REJILLA INSUFLACIÓN RECTANGULAR INOX 300X100	1	91,85	
SZ612007	Q12	REJILLA INSUFLACIÓN RECTANGULAR INOX 400X100	1	106,82	
SZ612008	Q12	REJILLA INSUFLACIÓN RECTANGULAR BLANCO 400X100	1	106,82	
SZ612005	Q12	REJILLA SUELO INSUFLACIÓN RECTANGULAR INOX 200X100	1	323,21	
SZ612006	Q12	REJILLA SUELO INSUFLACIÓN RECTANGULAR INOX 300X100	1	358,17	
 SZ612009	Q12	REJILLA SUELO INSUFLACIÓN RECTANGULAR INOX 400X100	1	282,00	

*Unidad de venta por caja



CONSULTAR
ÚLTIMOS PRECIOS
ACTUALIZADOS



Caja de distribución
SKY 1 / SKY 2



Caja de distribución
universal



Caja de distribución
6 conexiones



Caja de distribución
16 conexiones



REF.	SUBFAM.	DESCRIPCIÓN ARTÍCULO	UD. CAJA*	PVP (€/U)	STOCK
CAJA DE DISTRIBUCIÓN - GRUPOS SIBER® DF SKY					
SZ422501	Q13	CAJA DISTRIBUCIÓN DFSK300 9+9 Ø75mm	1	1403,48	
SZ423011	Q13	CAJA DISTRIBUCIÓN DFSK150/200 8+8 Ø75mm	1	1110,43	
SZ540954	Q12	TAPA CAJAS DE DISTRIBUCIÓN DF SKY Ø75mm	1	9,57	
CAJA DE DISTRIBUCIÓN UNIVERSAL					
SZ188591	Q13	CAJA DE DISTRIBUCIÓN 8 CONEXIONES Ø75	1	372,90	
SZ188592	Q13	CAJA DE DISTRIBUCIÓN 16 CONEXIONES Ø75	1	395,41	
SZ188593	Q13	CAJA DE DISTRIBUCIÓN 24 CONEXIONES Ø75	1	419,34	
ACCESORIOS DE LA CAJA DE DISTRIBUCIÓN UNIVERSAL					
SZ188553	Q12	ADAPTADOR CAJA DISTRIBUCIÓN Ø75 A Ø90 MM	10	16,39	
RP100/80NES	B12	ADAPTADOR Ø80 - 100 mm ESTANCO	50	3,49	
SZ188563	Q12	TAPA CAJAS DE DISTRIBUCIÓN Ø75mm	10	1,88	
SZ188039	Q12	AISLAMIENTO ACÚSTICO CAJA DISTRI.GRANDE (X10)	1	79,36	
CAJA DE DISTRIBUCIÓN UNIVERSAL COMPACTA					
SZ188630	Q13	KIT CAJA DE DIST. 212 / 12 CONEXIONES Ø75	1	312,70	
SZ188631	Q13	KIT CAJA DE DIST. 216 / 16 CONEXIONES Ø75	1	312,70	
SZ188633	Q13	KIT CAJA DE DIST. 212 INLINE/ 12 CONEXIONES Ø75	1	347,46	
SZ188642	Q13	KIT CAJA DE DIST. 206 INLINE / 6 CONEXIONES Ø75	1	178,69	
SZ188644	Q13	KIT CAJA DE DIST. 206 / 6 CONEXIONES Ø75	1	196,56	
SZ188646	Q13	KIT CAJA DE DIST. 208 / 8 CONEXIONES Ø75	1	196,56	
ACCESORIOS DE LA CAJA DE DISTRIBUCIÓN UNIVERSAL COMPACTA					
SZ188553	Q12	ADAPTADOR CAJA DISTRIBUCIÓN Ø75 A Ø90 MM	10	16,39	
RP100/80NES	B12	ADAPTADOR Ø80 - 100 mm ESTANCO	50	3,49	
SZ188637	Q13	ADAPTADOR Ø100-Ø125 - CAJA DISTRIBUCIÓN	1	31,81	
SZ188563	Q12	TAPA CAJAS DE DISTRIBUCIÓN Ø75mm	10	1,88	
SZ999001	K24	RCC MET M/H Ø160 C. MET G A Ø125 A. CPL STD	1	40,87	
SZ999002	K24	RCC MET M/H Ø180 C. MET G A Ø125 A. CPL STD	1	40,87	
SZ188635	Q13	ADAPTADOR INLINE Ø100 - CAJA DISTRIBUCIÓN	1	20,10	
REGULADOR DE CAUDAL					
SZ188564	Q12	BOLSA DE 10u. DE REDUCTORES DE CAUDAL	10	28,70	
SZ188663	Q12	REGULADOR CAUDAL Ø75	25	28,70	
SZ711001	Q12	REGULAIR	1	53,48	
HERRAMIENTAS INTELIGENTES PURE AIR					
SZCUT75	U10	CUTTER CONDUCTO PURE AIR Ø75 - Ø90	1	15,42	

*Unidad de venta por caja

Stock disponible.
Entrega 6 días
naturales.

No en stock. Entrega:
máx. 10 días naturales.

No en stock. Entrega:
entre 11 y 21 días naturales.

No en stock. Entrega:
entre 22 y 30 días
naturales.

No en stock. Entrega:
+ 30 días naturales.
Entrega bajo pedido.

Siber® Air Isolante



Con el fin de ir respetar siempre más el medio ambiente, nuestra gama Siber® Air Isolante está ahora fabricada con epe orgánico, sustituyendo el material original procedente de materia extraída de combustibles fósiles por un material basado en materia orgánica, lo que reduce a cero las emisiones de carbono durante el proceso de fabricación.



En muchos proyectos de ventilación, es necesario utilizar conductos aislados para el sistema de distribución del aire para reducir al máximo las pérdidas de calor o evitar la condensación sobre o dentro del conducto.

Si el aire insuflado es más frío que el aire ambiente, se producen condensaciones sobre o dentro del conducto. Por ello es importante utilizar conductos aislados. El valor elevado de aislamiento del sistema Siber® Air Isolante asegura una pérdida mínima de calor y sus conexiones están concebidas para evitar puentes térmicos.

En Siber® Ventilación disponemos de una gama completa de conductos aislados, fáciles de instalar y mantener. Estos conductos existen en varios diámetros y con una amplia gama de accesorios.

VENTAJAS

- Aislamiento y absorción del ruido
- Poca pérdida de carga gracias a la superficie interior lisa
- Material ligero, fácil de recortar, resistente a los golpes
- No se oxida
- Terminales de techo aislados de termoplástico: ligeros, sólidos y resistentes a las intemperies
- Conexión mecánica sin necesidad de adhesivo
- Desmontable y fácil de limpiar
- Montaje sin herramientas

CARACTERÍSTICAS TÉCNICAS

SIBER® AIR ISOLANTE	
Material	EPE orgánico
Densidad	30 kg/m ³
Coefficiente de transmisión	0.041 W/m.k (EN 12667)
Resistencia térmica	R= 0.56 m ² k/w
Rango de temperatura	Min -30° / Máx + 60°
Espesor	16 mm
Clasificación al fuego	E (conforme EN 13501-1)
Estanqueidad al aire	D hasta +/- 200 Pa (EN 12237:2003)
Color	Gris
Absorción del agua (EN 13472)	WS005
Emisión de carbono (Kg CO ₂ /m ³)	0

DESCRIPCIÓN DEL SISTEMA

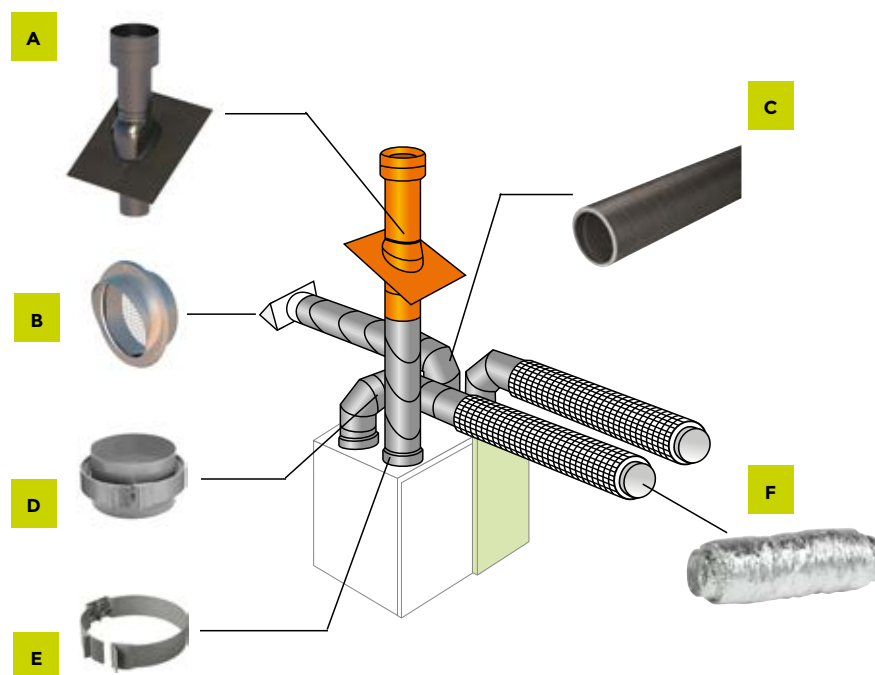

A	B	C	D	E	F
Terminal techo	Terminal pared	Conducto y codos aislados	Racor	Collar de fijación	Silenciador

CARACTERÍSTICAS TÉCNICAS

Esquema de la pérdida de carga

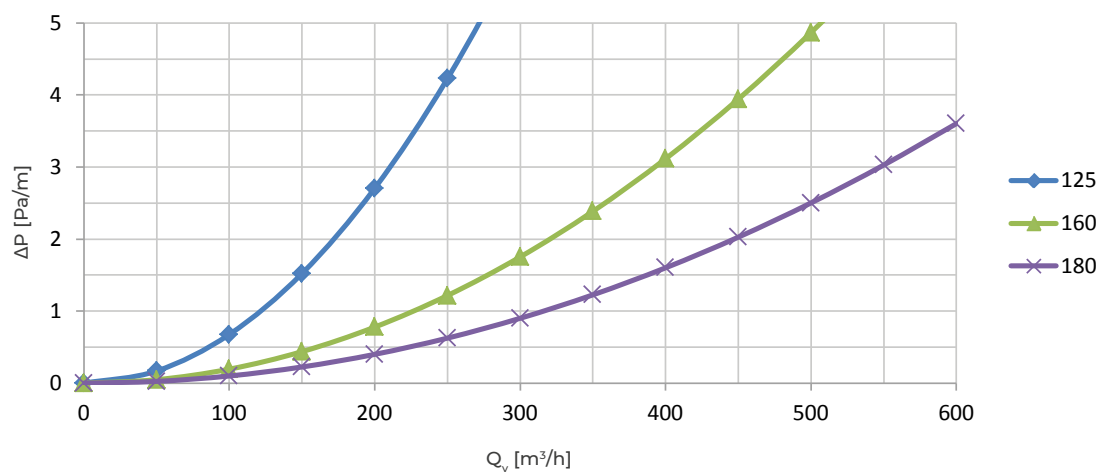



Siber® Air Isolante

CONDUCTO

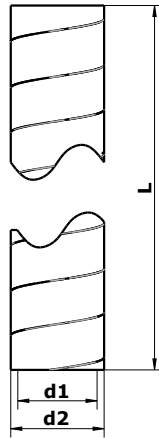

	Ø125	Ø160	Ø180
Ref.	SZ188204	SZ188210	SZ188203
D1 [mm]	125	160	180
D2 [mm]	157	192	212
L [mm]	2.000	2.000	2.000
m [kg]	0,48	0,53	0,67
Qv [m³/h]	ΔP [Pa]		
100 m³/h	0,7	0,2	0,1
200 m³/h	2,7	0,7	0,4
300 m³/h	6,1	1,7	0,9
400 m³/h	10,8	3,1	1,6
500 m³/h	16,9	4,9	2,5

CODO 90°

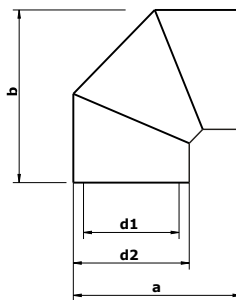

	Ø125	Ø160	Ø180
Ref.	SZ188263	SZ188225	SZ188283
D1 [mm]	125	160	180
D2 [mm]	157	192	212
a [mm]	238	274	298
b [mm]	238	274	298
Zeta	0,88	0,85	0,84
Qv [m³/h]	ΔP [Pa]		
100 m³/h	2,7	1,0	0,6
200 m³/h	10,8	3,9	2,4
300 m³/h	24,3	8,8	5,4
400 m³/h	43,3	15,6	9,6
500 m³/h	67,6	24,3	15,0

CODO 45°

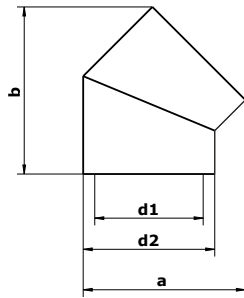

	Ø125	Ø160	Ø180
Ref.	SZ188262	SZ188224	SZ188282
D1 [mm]	125	160	180
D2 [mm]	157	192	212
a [mm]	199	235	258
b [mm]	213	239	261
Zeta	0,53	0,46	0,40
Qv [m³/h]	ΔP [Pa]		
100 m³/h	1,6	0,5	0,3
200 m³/h	6,5	2,1	1,1
300 m³/h	14,7	4,7	2,6
400 m³/h	26,1	8,5	4,6
500 m³/h	40,7	13,3	7,1

CODO 30°

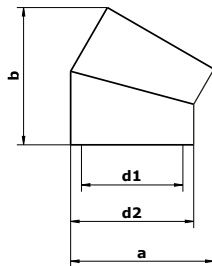

	Ø125	Ø160	Ø180
Ref.	-	-	SZ188281
D1 [mm]	-	-	180
D2 [mm]	-	-	212
a [mm]	-	-	245
b [mm]	-	-	227
Zeta	-	-	0,22
Qv [m³/h]	ΔP [Pa]		
100 m³/h	-	-	0,2
200 m³/h	-	-	0,6
300 m³/h	-	-	1,4
400 m³/h	-	-	2,5
500 m³/h	-	-	3,9

Siber® Air Isolante



CODO 15°

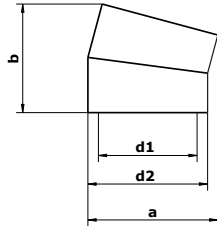

	Ø125	Ø160	Ø180
Ref.			SZ188280
D1 [mm]	-	-	180
D2 [mm]	-	-	212
a [mm]	-	-	229
b [mm]	-	-	183
Zeta	-	-	0,17
Qv [m³/h]	ΔP [Pa]		
100 m³/h	-	-	0,1
200 m³/h	-	-	0,5
300 m³/h	-	-	1,1
400 m³/h	-	-	1,9
500 m³/h	-	-	3,0

PIEZA EN Y

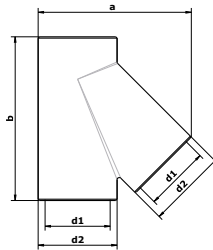
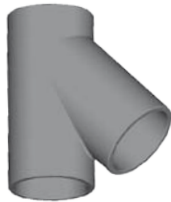

	Ø125	Ø160	Ø180
Ref.			SZ188245
D1 [mm]	-	-	180
D2 [mm]	-	-	212
a [mm]	-	-	411
b [mm]	-	-	440
c [°]	-	-	45

TÉ 90°

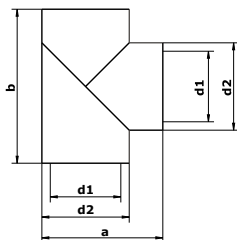

	Ø125	Ø160	Ø180
Ref.	SZ188264		
D1 [mm]	125	-	-
D2 [mm]	157	-	-
a [mm]	216	-	-
b [mm]	276	-	-
c [°]	-	-	45

RACOR

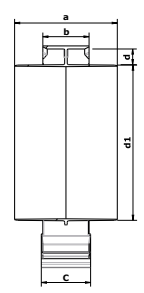

	Ø125	Ø160	Ø180
Ref.	SZ188265	SZ188255	SZ188285
D1 [mm]	125	160	180
A [mm]	100	100	120
B [mm]	45	45	45
C [mm]	48	48	48
D [mm]	15	15	15

COLLAR DE FIJACIÓN

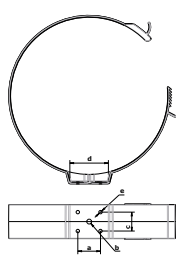

	Ø125	Ø160	Ø180
Ref.	SZ169141	SZ169140	SZ169143
a [mm]	30	30	30
b [mm]	M8	M8	M8
c [mm]	25	25	25
d [mm]	50	50	50
e [mm]	Ø4,5	Ø4,5	Ø4,5

TERMINAL VERTICAL

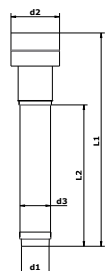

	Ø125	Ø160	Ø180
Ref.	SZ169840 (negro) SZ888148 (ocre)	SZ169850 (negro) SZ169853 (ocre)	
d₁ [mm]	125	166	-
d₂ [mm]	264	264	-
d₃ [mm]	166	166	-
L₁ [mm]	1.156	1.110	-
L₂ [mm]	778	732	-

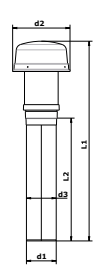

	Ø125	Ø160	Ø180
Ref.			SZ169860 (negro)
d₁ [mm]	-	-	179
d₂ [mm]	-	-	341
d₃ [mm]	-	-	186
L₁ [mm]	-	-	1.227
L₂ [mm]	-	-	819

Siber® Air Isolante



TERMINAL HORIZONTAL

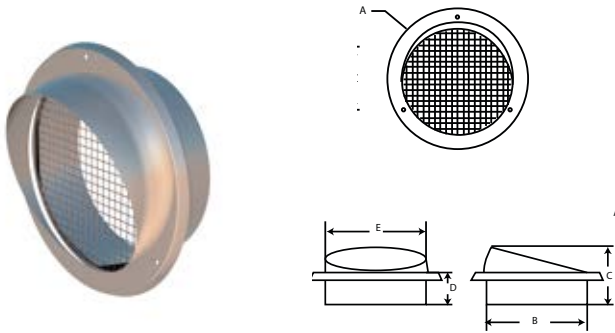

	Ø125	Ø160	Ø180
Ref.	SZ888403	SZ888005	SZ888407
A [mm]	215	250	270
B [mm]	155	190	210
C [mm]	100	120	115
D [mm]	60	60	60
E [mm]	150	175	195

SILENCIADOR ACÚSTICO



Ref.	PAS125F1	PAS160F1	PAS180F15
Diámetro nominal	Ø interiores de 125, 160 y 180 mm		
Longitud estándar	Ø125 y Ø160 : 1.000 mm Ø180 : 1.500 mm		
Temperatura de funcionamiento	-25°C a +90°C		
Temperaturas límites puntales	-30°C a +100°C		
Presión de trabajo	Entre 200 y 1.000 Pa (según diámetro)		
Peso por metro	4gr/mm de diámetro		
Compresión en dirección axial	Hasta el 12% de la longitud estirada		
Radio de curvatura	1,3 x diámetro interior		
Espesor	25 mm de lana de roca		
Espesor del cable de acero	6 mm		

CONDUCTO FLEXIBLE



CONDUCTO FLEXIBLE AISLADO



Conductos Flexibles de Alta prestación

Página 295

TARIFA Siber® Air Isolante



REF.	SUBFAMILIA	DESCRIPCIÓN ARTÍCULO	UD. CAJA*	PVP (€/U)	STOCK
 SZ188204	P10	CONDUCTO AISLADO TIPO ISOLANTE L=2000MM Ø125	8	57,16	Stock disponible
SZ188210	P10	CONDUCTO AISLADO TIPO ISOLANTE L=2000MM Ø160	6	69,88	Stock disponible
SZ188203	P10	CONDUCTO AISLADO TIPO ISOLANTE L=2000MM Ø180	4	88,21	Stock disponible
 SZ188262	P20	CODO AISLADO TIPO ISOLANTE 45° Ø125	8	13,26	Stock disponible
SZ188224	P20	CODO AISLADO TIPO ISOLANTE 45° Ø160	8	15,06	Stock disponible
SZ188282	P20	CODO AISLADO TIPO ISOLANTE 45° Ø180	8	18,10	Stock disponible
 SZ188263	P20	CODO AISLADO TIPO ISOLANTE 90° Ø125	8	17,79	Stock disponible
SZ188225	P20	CODO AISLADO TIPO ISOLANTE 90° Ø160	8	19,55	Stock disponible
SZ188283	P20	CODO AISLADO TIPO ISOLANTE 90° Ø180	8	27,81	Stock disponible
 SZ169141	P20	COLLAR DE FIJACIÓN PARA CONDUCTO Ø125	25	5,57	Stock disponible
SZ169140	P20	COLLAR DE FIJACIÓN PARA CONDUCTO Ø160	20	7,48	Stock disponible
SZ169143	P20	COLLAR DE FIJACIÓN PARA CONDUCTO Ø180	16	5,02	Stock disponible
 SZ188265	P20	CONEXIÓN Ø125	16	9,94	Stock disponible
SZ188255	P20	CONEXIÓN Ø160	12	6,77	Stock disponible
SZ188285	P20	CONEXIÓN Ø180	16	8,19	Stock disponible
 SZ188264	P20	TÉ AISLADA TIPO ISOLANTE Ø125-Ø125	1	49,09	Stock disponible
SZ188238	P20	TÉ AISLADA TIPO ISOLANTE Ø160-Ø125	1	53,85	Stock disponible
SZ188236	P20	TÉ AISLADA TIPO ISOLANTE Ø180-Ø125	1	58,37	Stock disponible
 SZ169840	P20	TERMINAL VERTICAL NEGRA Ø125	1	154,18	Stock disponible
SZ169850	P20	TERMINAL VERTICAL NEGRA Ø150-Ø160	1	139,44	Stock disponible
SZ169860	P20	TERMINAL VERTICAL NEGRA Ø180	1	218	Stock disponible
 SZ888148	P20	TERMINAL VERTICAL OCRE Ø125	1	131,93	Stock disponible
SZ169853	P20	TERMINAL VERTICAL OCRE Ø150-Ø160	1	140,10	Stock disponible
 SZ888090	P20	BASE NEGRA INCL.5°-25° Ø125-Ø150-Ø160	1	72,01	No en stock
SZ888091	P20	BASE OCRE INCL.5°-25° Ø125-Ø150-Ø160	1	79,00	No en stock
SZ888092	P20	BASE NEGRA INCL.25°-45° Ø125-Ø150-Ø160	1	132,58	No en stock
SZ888093	P20	BASE OCRE INCL.25°-45° Ø125-Ø150-Ø160	1	65,42	No en stock
SZ888094	P20	BASE NEGRA INCL.35°-55° Ø125-Ø150-Ø160	1	132,58	No en stock
SZ888095	P20	BASE OCRE INCL.35°-55° Ø125-Ø150-Ø160	1	230,56	No en stock
SZ888096	P20	BASE NEGRA INCL.25°-45° Ø180	1	238,08	No en stock
SZ888097	P20	BASE NEGRA INCL.35°-55° Ø180	1	138,56	No en stock
 SZ169927	P20	BASE ALUMINIO PLANO ALTURA 170MM Ø125/160	1	84,08	No en stock
SZ146160	P20	BASE ALUMINIO PLANO ALTURA 130MM Ø125/160	1	26,37	Stock disponible
SZ146177	P20	BASE ALUMINIO PLANO ALTURA 250MM Ø180	1	28,10	No en stock
REF.	SUBFAMILIA	DESCRIPCIÓN ARTÍCULO	UD. CAJA*	PVP (€/U)	STOCK
 SZ888403	P20	TERMINAL PARED ENTRADA DE AIRE INOX Ø125mm	1	59,03	Stock disponible
SZ888005	P20	TERMINAL PARED ENTRADA DE AIRE INOX Ø160mm	1	65,19	Stock disponible
SZ888407	P20	TERMINAL PARED ENTRADA DE AIRE INOX Ø180mm	1	80,23	Stock disponible
 PAS125F1	P20	SILENCIADOR ACÚSTICO FLEXIBLE Ø125MM L=1000MM	1	62,71	Stock disponible
PAS160F1	P20	SILENCIADOR ACÚSTICO FLEXIBLE Ø160MM L=1000MM	1	73,04	Stock disponible
PAS180F15	P20	SILENCIADOR ACÚSTICO FLEXIBLE Ø180MM L=1500MM	1	103,93	Stock disponible

*Unidad de venta por caja

- Stock disponible. Entrega 6 días naturales.
- No en stock. Entrega: máx. 10 días naturales.
- No en stock. Entrega: entre 11 y 21 días naturales.
- No en stock. Entrega: entre 22 y 30 días naturales.
- No en stock. Entrega: + 30 días naturales. Entrega bajo pedido.

Conductos Metálicos



Los conductos y accesorios rígidos metálicos de acero galvanizado Siber® están diseñados para ser utilizados en todo tipo de redes aerolíticas.

Incluye una gran gama de diámetros (de Ø80 a Ø900 mm) así como una completa variedad de accesorios y piezas especiales para realizar todo tipo de montajes de redes aerolíticas, sean cual sean las características arquitectónicas del edificio.

Debido a su menor superficie de rozamiento, ofrece una menor pérdida de carga y permite un nivel sonoro mínimo.



DIÁMETROS DISPONIBLES

Ø (mm)	80	100	125	160	200	250	315	355	400	450	500	560	630*	710*	800*	900*
--------	----	-----	-----	-----	-----	-----	-----	-----	-----	-----	-----	-----	------	------	------	------

* solicitar referencias y precios

COMPARACIÓN GAMAS SIBER

SISTEMA	TIEMPO INSTALACIÓN (horas)*	ÍNDICE TIEMPO INSTALACIÓN	PRESIÓN (Pa)	CAUDAL DE FUGA MEDIDA (l/s)	CLASE DE ESTANQUEIDAD
Safe® Click (índice 100)	3:55	100	400	0,71	D
			-750	0,85	D
Junta G	4:25	113	400	0,8	D
			-750	0,94	D
Estándar con cinta de estanqueidad	6:05	155	400	7,63	B
			-750	11,46	B
Estándar con masilla	6:25	164	400	7,18	B
			-750	8,42	B

* tiempo de instalación con 2 operadores

Los sistemas Safe® Click y Junta G presentan numerosas ventajas en la instalación.

Es más fácil conseguir un sistema estanco puesto que la red de conductos es fácil y rápida de montar gracias a sus juntas integradas.

VENTAJAS

- Fácil de conectar
- Fácil de instalar, especialmente en espacios reducidos
- Más fácil de ajustar
- Compatibles con otras redes de conductos Siber®

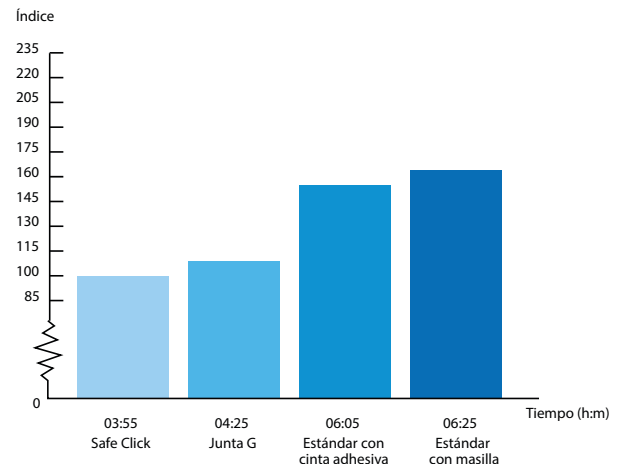

¿ POR QUÉ ES IMPORTANTE LA ESTANQUEIDAD DEL AIRE?

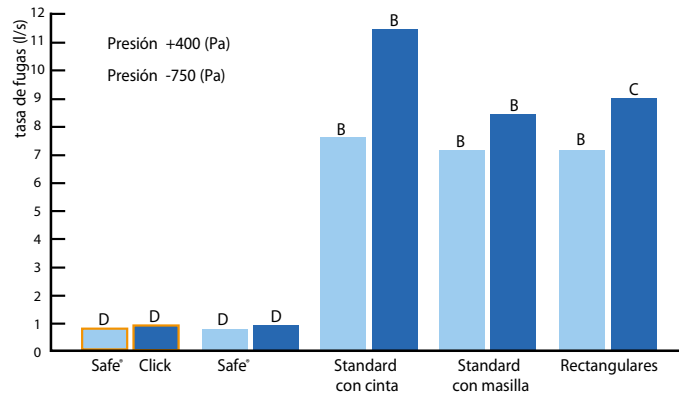
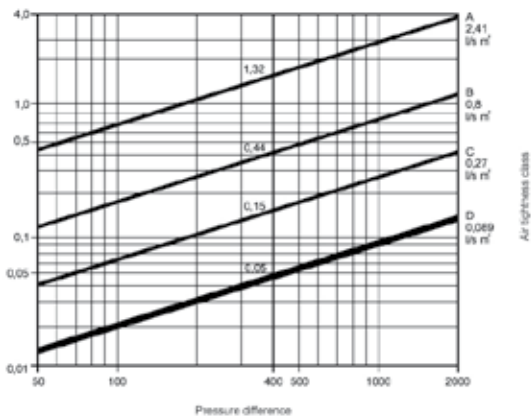

Si la red de ventilación no es estanca al aire, las fugas deben compensarse por un caudal importante a nivel de maquinaria.

Esto provoca:

- un sobredimensionamiento de la red y el grupo de ventilación,
- un aumento de los gastos energéticos,
- una pérdida térmica repercutiendo sobre el confort de los ocupantes,
- una molestia sonora para los usuarios

En respuesta, les proponemos los Sistemas Junta G y Safe® Click con rendimientos reconocidos.



¿ PERDIDAS DE CARGA

Masa volumétrica del aire $\rho = 1,2 \text{ Kg/m}^3$

Pérdidas de carga por fricción, por metro lineal de conducto.

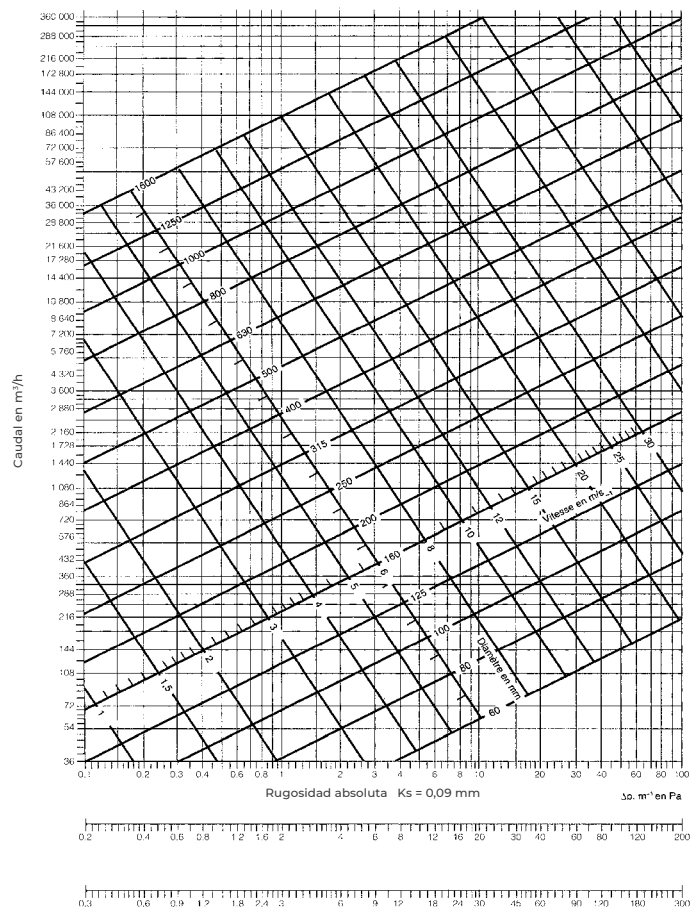

Conductos Metálicos

GAMA SAFE® CLICK



VENTAJAS

- Instalación simple y rápida permitiendo un ahorro en el tiempo de montaje de más del 40%
- Desaparición de tornillos/remaches para asegurar la fijación de las redes aerólicas (siguiendo instrucciones de montaje)
- Estanqueidad máxima por la ausencia de tornillos/remaches que producen las fugas residuales
- Fácil de instalar, particularmente en espacios reducidos
- Mantenimiento facilitado en las redes aerólicas gracias a la desaparición de los accidentes (cortes) ligados a la presencia de tornillos o remaches.
- Estética apariencia en el caso de redes aerólicas a la vista. Perfecta integración arquitectónica.

Safe



1

Click



2



Sistema standard con tornillo



Sistema Safe® Click

CARACTERÍSTICAS TÉCNICAS

- Conductos y accesorios de acero galvanizado EN 1506 (dimensiones) y EN 12237 (resistencia y estanqueidad)
- Sistema Safe® Click para los conductos de Ø80 hasta Ø315. Todos los accesorios, de cualquier diámetro, tienen el sistema Safe® de estanqueidad.
- Un simple clic (montaje sin herramientas) permite montar conductos y accesorios hasta el Ø315.
- La solución Safe® Click no necesita ni tornillos, ni remaches (seguir instrucciones de montaje) hasta el Ø315.

CARACTERÍSTICAS DE INSTALACIÓN

- Las redes de ventilación de conductos metálicos Safe® Click Siber® se montan con facilidad, gracias a su diseño hembra en conductos y macho en accesorios, existiendo además una serie de piezas especiales complementarias para casos especiales.
- Sin necesidad de usar masillas ni cinta adhesiva para garantizar su estanqueidad.
- El montaje de 2 tramos de conducto exige el empleo de un accesorio de unión macho.

METÁLICO SAFE® CLICK	
Espesor	entre 0,5 mm y 1 mm
Resistencia al fuego	400°C 2 horas
Presión de utilización	-5000 Pa a +3000 Pa
Longitud estándar	3 metros
Resistencia al envejecimiento	Vida útil de la junta de más de 20 años
Otras cualidades	Resistencia a los rayos U.V. y a numerosas sustancias químicas

GAMA JUNTA G



CARACTERÍSTICAS TÉCNICAS

- Conductos rígidos espirales grapados, construidos en chapa de acero galvanizado.
- Espesores, uniones y refuerzos según UNE 100-102-88.
- Resistentes 400°C 2 horas según UNE 23-093-81 y EN 121010-3.
- Accesorios equipados de una junta tórica de EPDM que compensan eventuales deformaciones en los conductos y garantizan una correcta estanqueidad al aire en la red.

CARACTERÍSTICAS DE INSTALACIÓN

- Las redes de ventilación de conductos metálicos Junta G Siber® se montan con facilidad, gracias a su diseño hembra en conductos y macho en accesorios, existiendo además una serie de piezas especiales complementarias para casos especiales.
- Sin necesidad de usar masillas ni cinta adhesiva para garantizar su estanqueidad.
- La conexión entre conductos se realiza por embutición y la fijación de los conductos y accesorios mediante tornillos y remaches.
- El montaje de 2 tramos de conducto exige el empleo de un accesorio de unión macho.

VENTAJAS

- Instalación simple y rápida permitiendo un ahorro de tiempo en montaje de más del 30%.
- Desaparición de la masilla/cinta adhesiva para asegurar la estanqueidad
- Disminución de las imperfecciones de estanqueidad ligadas a la instalación
- Estética apariencia en el caso de redes aerólicas a la vista. Perfecta integración arquitectónica (sin cinta adhesiva ni masilla).
- Bordes internos = menos riesgos de accidentes (cortes) en la instalación.

METÁLICO JUNTA G	
Espesor	entre 0,5 mm y 1 mm
Resistencia al fuego	400°C 2 horas
Presión de utilización	-5000 Pa a +3000 Pa
Longitud estándar	3 metros
Resistencia al envejecimiento	Vida útil de la junta de más de 20 años
Otras cualidades	Resistencia a los rayos U.V. y a numerosas sustancias químicas

GAMA ESTÁNDAR



CARACTERÍSTICAS TÉCNICAS

- Conductos rígidos espirales grapados, construidos en chapa de acero galvanizado.
- Espesores, uniones y refuerzos según UNE 100-102-88.
- Resistentes 400°C 2 horas según UNE 23-093-81 y EN 121010-3.

CARACTERÍSTICAS DE INSTALACIÓN

- Las redes de ventilación de conductos metálicos estándares Siber® se montan con facilidad, gracias a su diseño hembra en conductos y macho en accesorios, existiendo además una serie de piezas especiales complementarias para casos especiales.
- La conexión entre conductos se realiza por embutición y la fijación de los conductos y accesorios mediante tornillos y remaches.
- La estanqueidad se obtiene mediante cinta adhesiva y masillas especiales.
- El montaje de 2 tramos de conducto exige el empleo de un accesorio de unión macho.

VENTAJAS

- Bordes internos para menos riesgos de accidentes (cortes) en la instalación
- Ideal para la mayoría de instalaciones de ventilación
- Fabricación conforme a las exigencias normativas de calidad (galvanización, espesor, diámetros)
- Unión directa entre conductos hembra y accesorios piezas macho sin necesidad de accesorios adicionales
- Posibilidad de acabado con aislamiento interior/externo

METÁLICO ESTÁNDAR	
Espesor	entre 0,5 mm y 1 mm
Resistencia al fuego	400°C 2 horas
Presión de utilización	-5000 Pa a +3000 Pa
Longitud estándar	3 metros
Otras cualidades	Resistencia a los rayos U.V. y a numerosas sustancias químicas



Conductos Metálicos

CONDUCTO

L= 3 metros



Conducto estándar



Conducto Safe® Click

Ø	ESTÁNDAR					SAFE CLICK				
	REF.	SUBF.	UD MÍN.	PVP (€/M)	STOCK	REF.	SUBF.	UD MÍN.	PVP (€/M)	STOCK
Ø80	T080/3AGR	K10	3	21,58	Stock disponible	T080/3 SC	K20	3	23,94	No en stock. Entrega: + 30 días naturales.
Ø100	T100/3AGR	K10	3	11,98	Stock disponible	T100/3 SC	K20	3	20,68	No en stock. Entrega: + 30 días naturales.
Ø125	T125/3AGR	K10	3	14,86	Stock disponible	T125/3 SC	K20	3	24,43	Stock disponible
Ø150	T150/3AGR	K10	3	17,86	Stock disponible					
Ø160	T160/3AGR	K10	3	18,96	Stock disponible	T160/3 SC	K20	3	30,09	No en stock. Entrega: + 30 días naturales.
Ø200	T200/3AGR	K10	3	23,75	Stock disponible	T200/3 SC	K20	3	37,2	No en stock. Entrega: + 30 días naturales.
Ø250	T250/3AGR	K10	3	29,74	Stock disponible	T250/3 SC	K20	3	46,21	No en stock. Entrega: + 30 días naturales.
Ø315	T315/3AGR	K10	3	37,84	No en stock. Entrega: máx. 10 días naturales.	T315/3 SC	K20	3	60,02	No en stock. Entrega: + 30 días naturales.
Ø355	T355/3AGR	K10	3	42,93	No en stock. Entrega: máx. 10 días naturales.					
Ø400	T400/3AGR	K10	3	74,72	No en stock. Entrega: máx. 10 días naturales.					
Ø450	T450/3AGR	K10	3	64,52	No en stock. Entrega: máx. 10 días naturales.					
Ø500	T500/3AGR	K10	3	93,94	Stock disponible					
Ø560	T560/3AGR	K10	3	104,9	No en stock. Entrega: máx. 10 días naturales.					

CODO 45°



Ø	ESTÁNDAR				JUNTA G				SAFE CLICK			
	REF.	SUBF.	PVP (€/U)	STOCK	REF.	SUBF.	PVP (€/U)	STOCK	REF.	SUBF.	PVP (€/U)	STOCK
Ø80	C080/45	K11	12,81	Stock disponible	C080/45G	K24	17,37	Stock disponible	C080/45J	K21	41,85	No en stock. Entrega: + 30 días naturales.
Ø100	C100/45	K11	10,34	Stock disponible	C100/45G	K24	14,30	Stock disponible	C100/45J	K21	46,49	No en stock. Entrega: + 30 días naturales.
Ø125	C125/45	K11	18,37	Stock disponible	C125/45G	K24	21,42	Stock disponible	C125/45J	K21	25,22	Stock disponible
Ø150	C150/45	K11	20,77	Stock disponible	C150/45G	K24	22,11	Stock disponible				
Ø160	C160/45	K11	17,06	Stock disponible	C160/45G	K24	23,92	Stock disponible	C160/45J	K21	34,07	Stock disponible
Ø200	C200/45	K11	22,66	Stock disponible	C200/45G	K24	28,43	Stock disponible	C200/45J	K21	55,44	No en stock. Entrega: + 30 días naturales.
Ø250	C250/45	K11	55,84	Stock disponible	C250/45G	K24	62,48	Stock disponible	C250/45J	K21	65,70	No en stock. Entrega: + 30 días naturales.
Ø315	C315/45	K11	43,29	No en stock. Entrega: máx. 10 días naturales.	C315/45G	K24	52,35	No en stock. Entrega: máx. 10 días naturales.	C315/45J	K21	85,72	No en stock. Entrega: + 30 días naturales.
Ø355	C355/45	K11	53,37	Stock disponible	C355/45G	K24	53,54	No en stock. Entrega: máx. 10 días naturales.	C355/45J	K21	104,93	No en stock. Entrega: + 30 días naturales.
Ø400	C400/45	K11	56,94	Stock disponible	C400/45G	K24	61,53	No en stock. Entrega: máx. 10 días naturales.	C400/45J	K21	282,10	No en stock. Entrega: + 30 días naturales.
Ø450	C450/45	K11	69,81	No en stock. Entrega: máx. 10 días naturales.	C450/45G	K24	85,37	No en stock. Entrega: máx. 10 días naturales.	C450/45J	K21	142,75	No en stock. Entrega: + 30 días naturales.
Ø500	C500/45	K11	85,82	No en stock. Entrega: máx. 10 días naturales.	C500/45G	K24	104,37	No en stock. Entrega: máx. 10 días naturales.	C500/45J	K21	171,34	No en stock. Entrega: + 30 días naturales.
Ø560	C560/45	K11	56,52	No en stock. Entrega: máx. 10 días naturales.	C560/45G	K24	122,70	No en stock. Entrega: máx. 10 días naturales.	C560/45J	K21	166,71	No en stock. Entrega: + 30 días naturales.

Stock disponible. Entrega 6 días naturales.

No en stock. Entrega: máx. 10 días naturales.

No en stock. Entrega: entre 11 y 21 días naturales.

No en stock. Entrega: entre 22 y 30 días naturales.

No en stock. Entrega: + 30 días naturales. Entrega bajo pedido.



CONSULTAR
ÚLTIMOS PRECIOS
ACTUALIZADOS

CODO 90°



Ø	ESTÁNDAR				JUNTA G				SAFE CLICK			
	REF.	SUBF.	PVP (€/U)	STOCK	REF.	SUBF.	PVP (€/U)	STOCK	REF.	SUBF.	PVP (€/U)	STOCK
Ø80	C080/90	K11	15,77	Stock disponible	C080/90G	K24	19,58	Stock disponible	C80/90J	K21	49,56	No en stock. Entrega: máx. 10 días naturales.
Ø100	C100/90	K11	13,02	Stock disponible	C100/90G	K24	18,08	Stock disponible	C100/90J	K21	25,59	No en stock. Entrega: máx. 10 días naturales.
Ø125	C125/90	K11	16,31	Stock disponible	C125/90G	K24	21,99	Stock disponible	C125/90J	K21	32,97	Stock disponible.
Ø150	C150/90	K11	28,91	Stock disponible	C150/90G	K24	30,79	Stock disponible				
Ø160	C160/90	K11	26,55	Stock disponible	C160/90G	K24	30,81	Stock disponible	C160/90J	K21	53,08	Stock disponible.
Ø200	C200/90	K11	35,91	Stock disponible	C200/90G	K24	42,55	Stock disponible	C200/90J	K21	64,17	No en stock. Entrega: máx. 10 días naturales.
Ø250	C250/90	K11	82,46	Stock disponible	C250/90G	K24	92,79	Stock disponible	C250/90J	K21	92,74	No en stock. Entrega: máx. 10 días naturales.
Ø315	C315/90	K11	64,85	No en stock. Entrega: máx. 10 días naturales.	C315/90G	K24	60,1	No en stock. Entrega: entre 11 y 21 días naturales.	C315/90J	K21	94,68	No en stock. Entrega: máx. 10 días naturales.
Ø355	C355/90	K11	76,82	Stock disponible	C355/90G	K24	71,14	No en stock. Entrega: entre 11 y 21 días naturales.	C355/90J	K21	117,35	No en stock. Entrega: máx. 10 días naturales.
Ø400	C400/90	K11	83,79	Stock disponible	C400/90G	K24	86,98	No en stock. Entrega: entre 11 y 21 días naturales.	C400/90J	K21	134,9	No en stock. Entrega: máx. 10 días naturales.
Ø450	C450/90	K11	115,1	No en stock. Entrega: máx. 10 días naturales.	C450/90G	K24	132,6	No en stock. Entrega: entre 11 y 21 días naturales.	C450/90J	K21	144,89	No en stock. Entrega: máx. 10 días naturales.
Ø500	C500/90	K11	127,4	No en stock. Entrega: máx. 10 días naturales.	C500/90G	K24	148,15	No en stock. Entrega: entre 11 y 21 días naturales.	C500/90J	K21	174,8	No en stock. Entrega: máx. 10 días naturales.
Ø560	C560/90	K11	91,97	No en stock. Entrega: máx. 10 días naturales.	C560/90G	K24	189,37	No en stock. Entrega: entre 11 y 21 días naturales.	C560/90J	K21	205,41	No en stock. Entrega: máx. 10 días naturales.

CONECTOR MACHO



Ø	ESTÁNDAR				JUNTA G				SAFE CLICK			
	REF.	SUBF.	PVP (€/U)	STOCK	REF.	SUBF.	PVP (€/U)	STOCK	REF.	SUBF.	PVP (€/U)	STOCK
Ø80	RMT080	K11	3,99	Stock disponible.	RMT080G	K24	9,09	Stock disponible.	RMT080J	K21	11,71	No en stock. Entrega: máx. 10 días naturales.
Ø100	RMT100	K11	3,99	Stock disponible.	RMT100G	K24	8,63	Stock disponible.	RMT100J	K21	10,24	No en stock. Entrega: máx. 10 días naturales.
Ø125	RMT125	K11	4,55	Stock disponible.	RMT125G	K24	9,39	Stock disponible.	RMT125J	K21	11,26	Stock disponible.
Ø150	RMT150	K11	5,22	Stock disponible.	RMT150G	K24	10,64	Stock disponible.				
Ø160	RMT160	K11	5,5	Stock disponible.	RMT160G	K24	11,01	Stock disponible.	RMT160J	K21	13,89	Stock disponible.
Ø200	RMT200	K11	6,73	Stock disponible.	RMT200G	K24	12,8	Stock disponible.	RMT200J	K21	27,76	No en stock. Entrega: máx. 10 días naturales.
Ø250	RMT250	K11	9,39	Stock disponible.	RMT250G	K24	15,44	Stock disponible.	RMT250J	K21	31,71	No en stock. Entrega: máx. 10 días naturales.
Ø315	RMT315	K11	11,01	Stock disponible.	RMT315G	K24	20,39	No en stock. Entrega: entre 11 y 21 días naturales.	RMT315J	K21	41,58	No en stock. Entrega: máx. 10 días naturales.
Ø355	RMT355	K11	13,92	No en stock. Entrega: máx. 10 días naturales.	RMT355G	K24	26,45	No en stock. Entrega: entre 11 y 21 días naturales.	RMT355J	K21	57,09	No en stock. Entrega: máx. 10 días naturales.
Ø400	RMT400	K11	16,02	Stock disponible.	RMT400G	K24	29,00	No en stock. Entrega: entre 11 y 21 días naturales.	RMT400J	K21	76,40	No en stock. Entrega: máx. 10 días naturales.
Ø450	RMT450	K11	21,43	No en stock. Entrega: máx. 10 días naturales.	RMT450G	K24	36,96	No en stock. Entrega: entre 11 y 21 días naturales.	RMT450J	K21	86,44	No en stock. Entrega: máx. 10 días naturales.
Ø500	RMT500	K11	24,18	No en stock. Entrega: máx. 10 días naturales.	RMT500G	K24	39,33	No en stock. Entrega: entre 11 y 21 días naturales.	RMT500J	K21	98,56	No en stock. Entrega: máx. 10 días naturales.
Ø560	RMT560	K11	29,95	No en stock. Entrega: máx. 10 días naturales.	RMT560G	K24	55,36	No en stock. Entrega: entre 11 y 21 días naturales.	RMT560J	K21	112,35	No en stock. Entrega: máx. 10 días naturales.

Stock disponible.
Entrega 6 días naturales.

No en stock. Entrega:
máx. 10 días naturales.

No en stock. Entrega:
entre 11 y 21 días naturales.

No en stock. Entrega:
entre 22 y 30 días naturales.

No en stock. Entrega:
+ 30 días naturales.
Entrega bajo pedido.



Conductos Metálicos

TÉ 90°

L= 400 mm

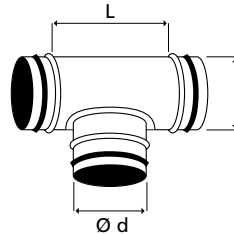

ØD	Ød	ESTÁNDAR				JUNTA G				SAFE CLICK			
		REF.	SUBF.	PVP (€/U)	STOCK	REF.	SUBF.	PVP (€/U)	STOCK	REF.	SUBF.	PVP (€/U)	STOCK
Ø100	Ø100	TE100	K11	18,57	Stock disponible	TE100G	K24	24,18	Stock disponible	TE100J	K21	53,14	No en stock
Ø125	Ø100	TE125/100	K11	20,46	No en stock	TE125100G	K24	38,99	No en stock	TE125100J	K21	59,13	No en stock
Ø125	Ø125	TE125	K11	22,41	Stock disponible	TE125G	K24	32,79	Stock disponible	TE125J	K21	57,7	No en stock
Ø150	Ø125	TE150/125	K11	34,53	No en stock	TE150125G	K24	43,28	No en stock	TE150125J	K21	65,57	No en stock
Ø150	Ø150	TE150	K11	30,99	Stock disponible	TE150G	K24	42,84	Stock disponible	TE150J	K21	62,66	No en stock
Ø160	Ø100	TE160/100	K11	7,73	No en stock	TE160100G	K24	44,28	No en stock	TE160100J	K21	76,31	No en stock
Ø160	Ø125	TE160/125	K11	34,88	No en stock	TE160125G	K24	36,86	No en stock	TE160125J	K21	80,22	No en stock
Ø160	Ø160	TE160	K11	34,73	Stock disponible	TE160G	K24	45,21	Stock disponible	TE160J	K21	58,84	No en stock
Ø200	Ø80	TE200/80	K11	21,92	No en stock	TE200080G	K24	40,14	No en stock	TE200080J	K21	80,09	No en stock
Ø200	Ø100	TE200/100	K11	22,78	No en stock	TE200100G	K24	49,16	No en stock	TE200100J	K21	77,58	No en stock
Ø200	Ø125	TE200/125	K11	11,16	No en stock	TE200125G	K24	22,55	No en stock	TE200125J	K21	86,45	No en stock
Ø200	Ø160	TE200/160	K11	37,52	No en stock	TE200160G	K24	60,18	No en stock	TE200160J	K21	86,16	No en stock
Ø200	Ø200	TE 200	K11	49,16	Stock disponible	TE200G	K24	58,01	Stock disponible	TE200J	K21	73,62	No en stock
Ø250	Ø80	TE250/80	K11	22,61	No en stock	TE250080G	K24	45,53	No en stock	TE250080J	K21	88,31	No en stock
Ø250	Ø100	TE250/100	K11	24,36	No en stock	TE250100G	K24	57,07	No en stock	TE250100J	K21	103,55	No en stock
Ø250	Ø125	TE250/125	K11	37,96	No en stock	TE250125G	K24	48,23	No en stock	TE250125J	K21	106,43	No en stock
Ø250	Ø160	TE250/160	K11	14,34	No en stock	TE250160G	K24	69,41	No en stock	TE250160J	K21	111,64	No en stock
Ø250	Ø200	TE250/200	K11	41,11	No en stock	TE250200G	K24	76,52	No en stock	TE250200J	K21	119,05	No en stock
Ø250	Ø250	TE 250	K11	71,14	Stock disponible	TE250G	K24	78,29	Stock disponible	TE250J	K21	92,69	No en stock
Ø315	Ø125	TE315/125	K11	40,36	No en stock	TE315125G	K24	60,93	No en stock	TE315125J	K21	107,58	No en stock
Ø315	Ø160	TE315/160	K11	39,39	No en stock	TE315160G	K24	78,04	No en stock	TE315160J	K21	132,89	No en stock
Ø315	Ø200	TE315/200	K11	43,87	No en stock	TE315200G	K24	86,59	No en stock	TE315200J	K21	143,82	No en stock
Ø315	Ø250	TE315/250	K11	21,55	No en stock	TE315250G	K24	98,31	No en stock	TE315250J	K21	174,02	No en stock
Ø315	Ø315	TE315	K11	105,6	No en stock	TE315G	K24	127,59	No en stock	TE315J	K21	92,52	No en stock
Ø355	Ø125	TE355/125	K11	41,64	No en stock	TE355125G	K24	71,05	No en stock	TE355125J	K21	125,16	No en stock

Stock disponible.
Entrega 6 días naturales.

No en stock. Entrega: máx. 10 días naturales.

No en stock. Entrega: entre 11 y 21 días naturales.

No en stock. Entrega: entre 22 y 30 días naturales.

No en stock. Entrega: + 30 días naturales. Entrega bajo pedido.



CONSULTAR
ÚLTIMOS PRECIOS
ACTUALIZADOS

ØD	Ød	ESTÁNDAR				JUNTA G				SAFE CLICK			
		REF.	SUBF.	PVP (€/U)	STOCK	REF.	SUBF.	PVP (€/U)	STOCK	REF.	SUBF.	PVP (€/U)	STOCK
Ø355	Ø160	TE355/160	K11	43,45		TE355160G	K24	86,35		TE355160J	K21	126,92	
Ø355	Ø200	TE355200	K11	45,5		TE355200G	K24	96,78		TE355200J	K21	135,77	
Ø355	Ø250	TE355250	K11	48,07		TE355250G	K24	111,48		TE355250J	K21	147,78	
Ø355	Ø315	TE355/315	K11	51,41		TE355315G	K24	103,13		TE355315J	K21	164,60	
Ø355	Ø355	TE355	K11	35,32		TE355G	K24	98,26		TE355J	K21	170,82	
Ø400	Ø160	TE400/160	K11	45,07		TE400160G	K24	96,53		TE400160J	K21	155,17	
Ø400	Ø200	TE400/200	K11	47,31		TE400200G	K24	109,91		TE400200J	K21	166,00	
Ø400	Ø250	TE400/250	K11	23,8		TE400250G	K24	129,69		TE400250J	K21	170,09	
Ø400	Ø315	TE400/315	K11	53,82		TE400315G	K24	107,24		TE400315J	K21	239,40	
Ø400	Ø355	TE400355	K11	59,27		TE400355G	K24	127,9		TE400355J	K21	193,14	
Ø400	Ø400	TE400	K11	41,19		TE400G	K24	104,44		TE400J	K21	202,34	
Ø450	Ø160	TE450/160	K11	52,43		TE450160G	K24	68,55		TE450160J	K21	191,78	
Ø450	Ø200	TE450/200	K11	29,76		TE450200G	K24	72,26		TE450200J	K21	194,93	
Ø450	Ø250	TE450/250	K11	62,95		TE450250G	K24	79,79		TE450250J	K21	210,42	
Ø450	Ø315	TE450/315	K11	68,21		TE450315G	K24	85,45		TE450315J	K21	233,18	
Ø450	Ø355	TE450/355	K11	71,49		TE450355G	K24	89,12		TE450355J	K21	239,65	
Ø450	Ø450	TE450	K11	109,14		TE450G	K24	124,45		TE450J	K21	282,59	
Ø500	Ø200	TE500/200	K11	58,34		TE500200G	K24	76,83		TE500200J	K21	242,57	
Ø500	Ø315	TE500/315	K11	71,73		TE500315G	K24	90,87		TE500315J	K21	253,11	
Ø500	Ø500	TE500	K11	141,64		TE500G	K24	166,44		TE500J	K21	276,53	
Ø560	Ø200	TE560/200	K11	61,53		TE560200G	K24	65,80		TE560200J	K21	267,62	
Ø560	Ø250	TE560/250	K11	69,61		TE560250G	K24	95,32		TE560250J	K21	299,74	
Ø560	Ø355	TE560355	K11	83,83		TE560355G	K24	120,81		TE560355J	K21	312,34	
Ø560	Ø450	TE560450	K11	93,11		TE560450G	K24	130,67		TE560450J	K21	383,02	

■ Stock disponible.
Entrega 6 días naturales.

■ No en stock. Entrega: máx. 10 días naturales.

■ No en stock. Entrega: entre 11 y 21 días naturales.

■ No en stock. Entrega: entre 22 y 30 días naturales.

■ No en stock. Entrega: + 30 días naturales. Entrega bajo pedido.



Conductos Metálicos

REDUCCIONES CÓNICAS



ØD	Ød	ESTÁNDAR				JUNTA G				SAFE CLICK			
		REF.	SUBF.	PVP (€/U)	STOCK	REF.	SUBF.	PVP (€/U)	STOCK	REF.	SUBF.	PVP (€/U)	STOCK
Ø125	Ø100	RCC125100	K11	8,38	Stock disponible	RC125100G	K24	15,65	Stock disponible	RC125100J	K21	49,74	No en stock. Entrega: + 30 días naturales.
Ø125	Ø80	RCC12580	K11	8,38	Stock disponible	RC125080G	K24	15,65	Stock disponible	RC125080J	K21	49,78	No en stock. Entrega: + 30 días naturales.
Ø150	Ø100	RCC150100	K11	11,28	Stock disponible	RC150100G	K24	19,52	No en stock. Entrega: máx. 10 días naturales.	RC150100J	K21	49,54	No en stock. Entrega: + 30 días naturales.
Ø150	Ø125	RCC150125	K11	11,28	Stock disponible	RC150125G	K24	16,77	Stock disponible	RC150125J	K21	51,4	No en stock. Entrega: + 30 días naturales.
Ø160	Ø100	RCC160100	K11	10,21	Stock disponible	RC160100G	K24	19,18	No en stock. Entrega: máx. 10 días naturales.	RC160100J	K21	52,52	No en stock. Entrega: + 30 días naturales.
Ø160	Ø125	RCC160125	K11	9,59	Stock disponible	RC160125G	K24	19,38	Stock disponible	RC160125J	K21	46,55	Stock disponible.
Ø160	Ø150	RCC160150	K11	16,86	Stock disponible	RC160150G	K24	27,21	Stock disponible	RC160150J	K21	53,21	No en stock. Entrega: + 30 días naturales.
Ø160	Ø80	RCC16080	K11	15,72	No en stock. Entrega: máx. 10 días naturales.	RC160080G	K24	25,4	No en stock. Entrega: entre 11 y 21 días naturales.	RC160080J	K21	45,04	No en stock. Entrega: + 30 días naturales.
Ø200	Ø100	RCC200100	K11	15,94	Stock disponible	RC200100G	K24	23,41	No en stock. Entrega: máx. 10 días naturales.	RC200100J	K21	61,86	No en stock. Entrega: + 30 días naturales.
Ø200	Ø125	RCC200125	K11	16,16	Stock disponible	RC200125G	K24	23,72	Stock disponible	RC200125J	K21	53,41	No en stock. Entrega: + 30 días naturales.
Ø200	Ø150	RCC200150	K11	16,16	Stock disponible	RC200150G	K24	29,4	Stock disponible	RC200150J	K21	57,95	No en stock. Entrega: + 30 días naturales.
Ø200	Ø160	RCC200160	K11	12,31	Stock disponible	RC200160G	K24	23,6	Stock disponible	RC200160J	K21	59,89	No en stock. Entrega: + 30 días naturales.
Ø200	Ø80	RCC20080	K11	35,16	No en stock. Entrega: máx. 10 días naturales.	RC200080G	K24	43,28	No en stock. Entrega: entre 11 y 21 días naturales.	RC200080J	K21	51,88	No en stock. Entrega: + 30 días naturales.
Ø250	Ø125	RCC250125	K11	28,57	Stock disponible	RC250125G	K24	41,8	Stock disponible	RC250125J	K21	69,69	No en stock. Entrega: + 30 días naturales.
Ø250	Ø150	RCC250150	K11	26,85	Stock disponible	RC250150G	K24	36,7	No en stock. Entrega: máx. 10 días naturales.	RC250150J	K21	70,72	No en stock. Entrega: + 30 días naturales.
Ø250	Ø160	RCC250160	K11	17,96	Stock disponible	RC250160G	K24	28,53	Stock disponible	RC250160J	K21	59,43	No en stock. Entrega: + 30 días naturales.
Ø250	Ø200	RCC250200	K11	16,74	Stock disponible	RC250200G	K24	28,91	Stock disponible	RC250200J	K21	62,59	No en stock. Entrega: + 30 días naturales.
Ø315	Ø125	RCC315125	K11	44,7	No en stock. Entrega: máx. 10 días naturales.	RC315125G	K24	45,41	No en stock. Entrega: entre 11 y 21 días naturales.	RC315125J	K21	78,47	No en stock. Entrega: + 30 días naturales.
Ø315	Ø160	RCC315160	K11	29,68	No en stock. Entrega: máx. 10 días naturales.	RC315160G	K24	46,46	No en stock. Entrega: entre 11 y 21 días naturales.	RC315160J	K21	79,02	No en stock. Entrega: + 30 días naturales.
Ø315	Ø200	RCC315200	K11	29,68	No en stock. Entrega: máx. 10 días naturales.	RC315200G	K24	47,84	No en stock. Entrega: entre 11 y 21 días naturales.	RC315200J	K21	82,8	No en stock. Entrega: + 30 días naturales.
Ø315	Ø250	RCC315250	K11	44,49	No en stock. Entrega: máx. 10 días naturales.	RC315250G	K24	49,23	No en stock. Entrega: entre 11 y 21 días naturales.	RC315250J	K21	86,62	No en stock. Entrega: + 30 días naturales.
Ø355	Ø160	RCC355160	K11	48,88	No en stock. Entrega: máx. 10 días naturales.	RC355160G	K24	54,76	No en stock. Entrega: entre 11 y 21 días naturales.	RC355160J	K21	91,18	No en stock. Entrega: + 30 días naturales.
Ø355	Ø200	RCC355200	K11	51,2	No en stock. Entrega: máx. 10 días naturales.	RC355200G	K24	56,14	No en stock. Entrega: entre 11 y 21 días naturales.	RC355200J	K21	94,35	No en stock. Entrega: + 30 días naturales.
Ø355	Ø250	RCC355250	K11	51,09	No en stock. Entrega: máx. 10 días naturales.	RC355250G	K24	57,51	No en stock. Entrega: entre 11 y 21 días naturales.	RC355250J	K21	98,79	No en stock. Entrega: + 30 días naturales.
Ø355	Ø315	RCC355315	K11	64,76	No en stock. Entrega: máx. 10 días naturales.	RC355315G	K24	59,38	No en stock. Entrega: entre 11 y 21 días naturales.	RC355315J	K21	112,86	No en stock. Entrega: + 30 días naturales.
Ø400	Ø125	RCC400125	K11	55,11	No en stock. Entrega: máx. 10 días naturales.	RC400125G	K24	67,45	No en stock. Entrega: entre 11 y 21 días naturales.	RC400125J	K21	106,40	No en stock. Entrega: + 30 días naturales.

Stock disponible.
Entrega 6 días naturales.

No en stock. Entrega:
máx. 10 días naturales.

No en stock. Entrega:
entre 11 y 21 días naturales.

No en stock. Entrega:
entre 22 y 30 días naturales.

No en stock. Entrega:
+ 30 días naturales.
Entrega bajo pedido.



CONSULTAR
ÚLTIMOS PRECIOS
ACTUALIZADOS

ØD	Ød	ESTÁNDAR				JUNTA G				SAFE CLICK			
		REF.	SUBF.	PVP (€/U)	STOCK	REF.	SUBF.	PVP (€/U)	STOCK	REF.	SUBF.	PVP (€/U)	STOCK
Ø400	Ø160	RCC400160	K11	53,34		RC400160G	K24	65,88		RC400160J	K21	86,13	
Ø400	Ø200	RCC400200	K11	55,19		RC400200G	K24	62,39		RC400200J	K21	111,48	
Ø400	Ø250	RCC400250	K11	52,08		RC400250G	K24	63,77		RC400250J	K21	115,91	
Ø400	Ø315	RCC400315	K11	72,1		RC400315G	K24	65,64		RC400315J	K21	122,08	
Ø400	Ø355	RCC400355	K11	68,16		RC400355G	K24	66,95		RC400355J	K21	128,56	
Ø450	Ø200	RCC450200	K11	59,76		RC450200G	K24	73,32		RC450200J	K21	128,01	
Ø450	Ø250	RCC450250	K11	61,11		RC450250G	K24	74,94					
Ø450	Ø315	RCC450315	K11	73,07		RC450315G	K24	87,60		RC450315J	K21	143,89	
Ø450	Ø355	RCC450355	K11	76,3		RC450355G	K24	91,25		RC450355J	K21	150,71	
Ø450	Ø400	RCC450400	K11	73,85		RC450400G	K24	84,65		RC450400J	K21	160,59	
Ø500	Ø250	RCC500250	K11	63,83		RC500250G	K24	79,35		RC500250J	K21	160,14	
Ø500	Ø315	RCC500315	K11	91,26		RC500315G	K24	107,96		RC500315J	K21	166,82	
Ø500	Ø400	RCC500400	K11	83,15		RC500400G	K24	95,28		RC500400J	K21	183,51	
Ø500	Ø450	RCC500450	K11	81,96		RC500450G	K24	94,63		RC500450J	K21	189,68	
Ø560	Ø315	RCC560315	K11	99,84		RC560315G	K24	129,39		RC560315J	K21	186,25	
Ø560	Ø355	RCC560355	K11	96,14		RC560355G	K24	126,35		RC560355J	K21	193,06	
Ø560	Ø400	RCC560400	K11	93,8		RC560400G	K24	124,81		RC560400J	K21	202,94	
Ø560	Ø450	RCC560450	K11	95,34		RC560450G	K24	127,40		RC560450J	K21	209,11	
Ø560	Ø500	RCC560500	K11	100,87		RC560500G	K24	127,78		RC560500J	K21	215,83	

Más reducciones disponibles en Siber® Ventilación:

- Reductores macho/hembra
- Reducciones hembra/hembra
- Reducciones para grupos de ventilación...

Consultar con Siber® Ventilación para más información.

■ Stock disponible.
Entrega 6 días naturales.

■ No en stock. Entrega: máx. 10 días naturales.

■ No en stock. Entrega: entre 11 y 21 días naturales.

■ No en stock. Entrega: entre 22 y 30 días naturales.

■ No en stock. Entrega: + 30 días naturales. Entrega bajo pedido.



Conductos Metálicos

TAPAS MACHO



Ø	ESTÁNDAR				JUNTA G				SAFE CLICK			
	REF.	SUBF.	PVP (€/U)	STOCK	REF.	SUBF.	PVP (€/U)	STOCK	REF.	SUBF.	PVP (€/U)	STOCK
Ø 80	BMF080	K11	5,23	Stock disponible	BMF080G	K24	11,11	No en stock. Entrega: entre 11 y 21 días naturales.	BMF 080J	K21	24,13	No en stock. Entrega: + 30 días naturales. Entrega bajo pedido.
Ø100	BMF100	K11	4,75	Stock disponible	BMF100G	K24	11,11	No en stock. Entrega: entre 11 y 21 días naturales.	BMF 100J	K21	24,13	No en stock. Entrega: + 30 días naturales. Entrega bajo pedido.
Ø125	BMF125	K11	4,93	Stock disponible	BMF125G	K24	11,6	Stock disponible	BMF 125J	K21	21,35	No en stock. Entrega: + 30 días naturales. Entrega bajo pedido.
Ø160	BMF160	K11	6,18	Stock disponible	BMF160G	K24	11,9	Stock disponible	BMF160J	K21	27,27	No en stock. Entrega: + 30 días naturales. Entrega bajo pedido.
Ø200	BMF200	K11	7,87	Stock disponible	BMF200G	K24	14,54	Stock disponible	BMF200J	K21	38,6	No en stock. Entrega: + 30 días naturales. Entrega bajo pedido.
Ø250	BMF250	K11	10,79	Stock disponible	BMF250G	K24	33,63	No en stock. Entrega: entre 11 y 21 días naturales.	BMF 250J	K21	43,63	No en stock. Entrega: + 30 días naturales. Entrega bajo pedido.
Ø315	BMF315	K11	15,94	Stock disponible	BMF315G	K24	45,39	No en stock. Entrega: entre 11 y 21 días naturales.	BMF 315J	K21	42,73	No en stock. Entrega: + 30 días naturales. Entrega bajo pedido.
Ø355	BMF355	K11	18,98	Stock disponible	BMF355G	K24	47,58	No en stock. Entrega: entre 11 y 21 días naturales.	BMF 355J	K21	63,8	No en stock. Entrega: + 30 días naturales. Entrega bajo pedido.
Ø400	BMF400	K11	21,9	Stock disponible	BMF400G	K24	57,72	No en stock. Entrega: entre 11 y 21 días naturales.	BMF 400J	K21	74,06	No en stock. Entrega: + 30 días naturales. Entrega bajo pedido.
Ø450	BMF450	K11	27,09	No en stock. Entrega: entre 11 y 21 días naturales.	BMF450G	K24	35,33	No en stock. Entrega: entre 11 y 21 días naturales.	BMF 450J	K21	95,53	No en stock. Entrega: + 30 días naturales. Entrega bajo pedido.
Ø500	BMF500	K11	30,62	No en stock. Entrega: entre 11 y 21 días naturales.	BMF500G	K24	40,04	No en stock. Entrega: entre 11 y 21 días naturales.	BMF 500J	K21	109,44	No en stock. Entrega: + 30 días naturales. Entrega bajo pedido.
Ø560	BMF560	K11	71,76	No en stock. Entrega: entre 11 y 21 días naturales.	BMF560G	K24	45,16	No en stock. Entrega: entre 11 y 21 días naturales.	BMF560J	K21	119,29	No en stock. Entrega: + 30 días naturales. Entrega bajo pedido.

COLECTORES

Alto = 400 mm

1 CONEXIÓN A 90°



Ø	ESTÁNDAR				JUNTA G				SAFE CLICK			
	REF.	SUBF.	PVP (€/U)	STOCK	REF.	SUBF.	PVP (€/U)	STOCK	REF.	SUBF.	PVP (€/U)	STOCK
Ø125-Ø125	CE1251125	K11	24,71	No en stock. Entrega: entre 11 y 21 días naturales.	C1251125G	K24	37,65	No en stock. Entrega: entre 11 y 21 días naturales.	C1251125J	K21	57,76	No en stock. Entrega: + 30 días naturales. Entrega bajo pedido.
Ø160-Ø125	CE1601125	K11	27,33	No en stock. Entrega: entre 11 y 21 días naturales.	C1601125G	K24	48,45	No en stock. Entrega: entre 11 y 21 días naturales.	C1601125J	K21	79,34	No en stock. Entrega: + 30 días naturales. Entrega bajo pedido.
Ø200-Ø125	CE2001125	K11	34,04	No en stock. Entrega: entre 11 y 21 días naturales.	C2001125G	K24	46,11	No en stock. Entrega: entre 11 y 21 días naturales.	C2001125J	K21	76,60	No en stock. Entrega: + 30 días naturales. Entrega bajo pedido.
Ø250-Ø125	CE2501125	K11	33,99	No en stock. Entrega: entre 11 y 21 días naturales.	C2501125G	K24	62,56	No en stock. Entrega: entre 11 y 21 días naturales.	C2501125J	K21	94,45	No en stock. Entrega: + 30 días naturales. Entrega bajo pedido.
Ø315-Ø125	CE3151125	K11	42,53	No en stock. Entrega: entre 11 y 21 días naturales.	C3151125G	K24	74,74	No en stock. Entrega: entre 11 y 21 días naturales.	C3151125J	K21	107,61	No en stock. Entrega: + 30 días naturales. Entrega bajo pedido.
Ø355-Ø125	CE3551125	K11	44,33	No en stock. Entrega: entre 11 y 21 días naturales.	C3551125G	K24	77,66	No en stock. Entrega: entre 11 y 21 días naturales.	C3551125J	K21	128,01	No en stock. Entrega: + 30 días naturales. Entrega bajo pedido.
Ø400-Ø125	CE4001125	K11	43,09	No en stock. Entrega: entre 11 y 21 días naturales.	C4001125G	K24	81,45	No en stock. Entrega: entre 11 y 21 días naturales.	C4001125J	K21	165,68	No en stock. Entrega: + 30 días naturales. Entrega bajo pedido.

Stock disponible.
Entrega 6 días naturales.

No en stock. Entrega: máx. 10 días naturales.

No en stock. Entrega: entre 11 y 21 días naturales.

No en stock. Entrega: entre 22 y 30 días naturales.

No en stock. Entrega: + 30 días naturales. Entrega bajo pedido.



CONSULTAR
ÚLTIMOS PRECIOS
ACTUALIZADOS

2 CONEXIONES A 90°

Ø	ESTÁNDAR				JUNTA G				SAFE CLICK			
	REF.	SUBF.	PVP (€/U)	STOCK	REF.	SUBF.	PVP (€/U)	STOCK	REF.	SUBF.	PVP (€/U)	STOCK
Ø125-Ø125					C1252125G	K24	51,59		C1252125J	K21	82,35	
Ø160-Ø125	CE1602125	K11	30,66		C1602125G	K24	54,08		C1602125J	K21	100,53	
Ø200-Ø125	CE2002125	K11	33,85		C2002125G	K24	64,51		C2002125J	K21	99,47	
Ø250-Ø125	CE2502125	K11	37,68		C2502125G	K24	72,19		C2502125J	K21	116,90	
Ø315-Ø125	CE3152125	K11	43,77		C3152125G	K24	77,45		C3152125J	K21	130,08	
Ø355-Ø125	CE3552125	K11	49,65		C3552125G	K24	87,39		C3552125J	K21	143,59	
Ø400-Ø125	CE4002125	K11	51,09		C4002125G	K24	100,21		C4002125J	K21	190,93	

2 CONEXIONES A 180°

Ø	ESTÁNDAR				JUNTA G				SAFE CLICK			
	REF.	SUBF.	PVP (€/U)	STOCK	REF.	SUBF.	PVP (€/U)	STOCK	REF.	SUBF.	PVP (€/U)	STOCK
Ø125-Ø125	CL1252125	K11	27,9		C125L125G	K24	51,59					
Ø160-Ø125	CL1602125	K11	26,76		C160L125G	K24	50,81		C160L125J	K21	78,89	
Ø200-Ø125	CL2002125	K11	29,11		C200L125G	K24	56,75		C200L125J	K21	98,88	
Ø250-Ø125	CL2502125	K11	32,54		C250L125G	K24	63,93		C250L125J	K21	116,9	
Ø315-Ø125	CL3152125	K11	42,66		C315L125G	K24	74,03		C315L125J	K21	99,23	
Ø355-Ø125	CL3552125	K11	42,93		C355L125G	K24	83,74		C355L125J	K21	143,59	

3 CONEXIONES

Ø	ESTÁNDAR				JUNTA G				SAFE CLICK			
	REF.	SUBF.	PVP (€/U)	STOCK	REF.	SUBF.	PVP (€/U)	STOCK	REF.	SUBF.	PVP (€/U)	STOCK
Ø160-Ø125	CE1603125	K11	34,17		C1603125G	K24	65,62					
Ø200-Ø125	CE2003125	K11	37,55									
Ø250-Ø125	CE2503125	K11	41,64		C2503125G	K24	76,51		Referencia y PVP bajo solicitud			
Ø315-Ø125	CE3153125	K11	36,30		C3153125G	K24	88,64					
Ø355-Ø125	CE3553125	K11	54,39		C3553125G	K24	90,90					

■ Stock disponible.
Entrega 6 días naturales.

■ No en stock. Entrega: máx. 10 días naturales.

■ No en stock. Entrega: entre 11 y 21 días naturales.

■ No en stock. Entrega: entre 22 y 30 días naturales.

■ No en stock. Entrega: + 30 días naturales. Entrega bajo pedido.



Conductos Metálicos

CODOS REGISTRABLES DE TERRAZA

versión insonorizada (espesor lana de roca de 25 mm)

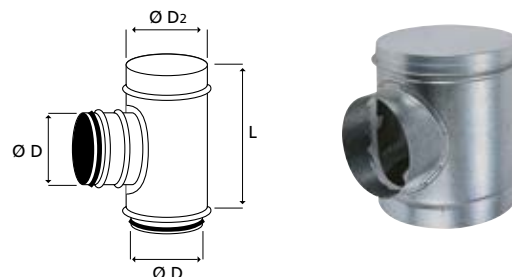

ØD	ØD2	L	ESTÁNDAR				JUNTA G				SAFE CLICK			
			REF.	SUBF.	PVP (€/U)	STOCK	REF.	SUBF.	PVP (€/U)	STOCK	REF.	SUBF.	PVP (€/U)	STOCK
Ø125	Ø200	250	STI125	K11	76,06		STI125G	K24	130,89		STI125J	K21	110,12	
Ø160	Ø250	300	STI160	K11	88,96		STI160G	K24	138,56		STI160J	K21	128,15	
Ø200	Ø315	350	STI200	K11	106,23		STI200G	K24	148,52		STI200J	K21	153,92	
Ø250	Ø355	400	STI250	K11	131,41		STI250G	K24	208,81		STI250J	K21	191,64	
Ø315	Ø400	480	STI315	K11	171,4		STI315G	K24	226,4		STI315J	K21	250,66	
Ø355	Ø450	520	STI355	K11	182,33		STI355G	K24	238,52		STI355J	K21	329,42	
Ø400	Ø500	550	STI400	K11	243,64		STI400G	K24	300,57					

REGISTROS DE REGULACIÓN CON COMANDO MANUAL

Registro con elemento de llenado por equilibrado de las redes.



ØD	ESTÁNDAR				JUNTA G				SAFE CLICK			
	REF.	SUBF.	PVP (€/U)	STOCK	REF.	SUBF.	PVP (€/U)	STOCK	REF.	SUBF.	PVP (€/U)	STOCK
Ø100	RR 100	K11	28,62		RR 100G	K24	60,8		RR 100J	K21	77,81	
Ø125	RR 125	K11	55,02		RR 125G	K24	112,03		RR 125J	K21	79,78	
Ø160	RR 160	K11	35,65		RR 160G	K24	114,47		RR 160J	K21	95,97	
Ø200	RR 200	K11	42,36		RR 200G	K24	118,25		RR 200J	K21	112,21	
Ø250	RR 250	K11	48,45		RR 250G	K24	123,15		RR 250J	K21	135,58	
Ø315	RR 315	K11	58,58		RR 315G	K24	179,11		RR 315J	K21	170,6	
Ø355	RR 355	K11	77,07		RR 355G	K24	185,13		RR 355J	K21	166,24	
Ø400	RR 400	K11	86,73		RR 400G	K24	288,49		RR 400J	K21	218,35	
Ø450	RR 450	K11	370,9		RR 450G	K24	182,36		RR 450J	K21	259,10	
Ø560	RR 560	K11	180,37		RR 560G	K24	190,72		RR 560J	K21	339,64	

■ Stock disponible. Entrega 6 días naturales.

■ No en stock. Entrega: máx. 10 días naturales.

■ No en stock. Entrega: entre 11 y 21 días naturales.

■ No en stock. Entrega: entre 22 y 30 días naturales.

■ No en stock. Entrega: + 30 días naturales. Entrega bajo pedido.



CONSULTAR
ÚLTIMOS PRECIOS
ACTUALIZADOS

REGISTRO DE 2 POSICIONES RR/M1

Registros de acero galvanizado
Motor eléctrico Mono 230V.

RR/M1: Registro con compuerta total, estanco
Abierto: caudal 100%
Cerrado: caudal 0%



ØD	ESTÁNDAR				JUNTA G				SAFE CLICK			
	REF.	SUBF.	PVP (€/U)	STOCK	REF.	SUBF.	PVP (€/U)	STOCK	REF.	SUBF.	PVP (€/U)	STOCK
Ø125	RR125M1	K11	477,68		RR125M1G	K24	496,27		RR125M1J	K21	544,25	
Ø160	RR160M1	K11	482,13		RR160M1G	K24	584,17		RR160M1J	K21	550,92	
Ø200	RR200M1	K11	483,16		RR200M1G	K24	483,43		RR200M1J	K21	559,23	
Ø250	RR250M1	K11	448,92		RR250M1G	K24	474,60		RR250M1J	K21	576,46	
Ø315	RR315M1	K11	467,65		RR315M1G	K24	487,44		RR315M1J	K21	604,05	
Ø355	RR355M1	K11	484,78		RR355M1G	K24	509,75		RR355M1J	K21	634,15	
Ø400	RR400M1	K11	775,43		RR400M1G	K24	523,79		RR400M1J	K21	665,23	

REGISTRO DE 2 POSICIONES RR/M2

Registros de acero galvanizado
Motor eléctrico Mono 230V.

RR/M2: Registro con compuerta reducida.
Abierto: caudal 100%
Cerrado: caudal = 30%



ØD	ESTÁNDAR				JUNTA G				SAFE CLICK			
	REF.	SUBF.	PVP (€/U)	STOCK	REF.	SUBF.	PVP (€/U)	STOCK	REF.	SUBF.	PVP (€/U)	STOCK
Ø125	RR125M2	K11	623,30		RR125M2G	K24	729,84		RR125M2J	K21	860,59	
Ø160	RR160M2	K11	716,75		RR160M2G	K24	734,43		RR160M2J	K21	867,26	
Ø200	RR200M2	K11	717,70						RR200M2J	K21	875,56	
Ø250	RR250M2	K11	724,54		RR250M2G	K24	744,92		RR250M2J	K21	892,79	
Ø315	RR315M2	K11	737,99		RR315M2G	K24	757,77		RR315M2J	K21	920,39	

Stock disponible.
Entrega 6 días naturales.

No en stock. Entrega:
máx. 10 días naturales.

No en stock. Entrega:
entre 11 y 21 días naturales.

No en stock. Entrega:
entre 22 y 30 días naturales.

No en stock. Entrega:
+ 30 días naturales.
Entrega bajo pedido.



Conductos Metálicos

BOCA SILBATO BUS

Toma o expulsión horizontal. Rejilla anti-pájaros.



ØD	ESTÁNDAR				JUNTA G				SAFE CLICK			
	REF.	SUBF.	PVP (€/U)	STOCK	REF.	SUBF.	PVP (€/U)	STOCK	REF.	SUBF.	PVP (€/U)	STOCK
Ø125	BUS 125	K11	32,04	Stock disponible	BUS 125G	K24	28,34	No en stock	BUS 125J	K21	55,49	No en stock
Ø160	BUS 160	K11	34,5	Stock disponible	BUS 160G	K24	29,96	No en stock	BUS 160J	K21	38,98	No en stock
Ø200	BUS 200	K11	42,38	Stock disponible	BUS 200G	K24	32,76	No en stock	BUS 200J	K21	74,48	No en stock
Ø250	BUS 250	K11	46,55	Stock disponible	BUS 250G	K24	39,82	No en stock	BUS 250J	K21	85,57	No en stock
Ø315	BUS 315	K11	52,55	Stock disponible	BUS 315G	K24	57,47	No en stock	BUS 315J	K21	101,5	No en stock
Ø355	BUS 355	K11	61,41	No en stock	BUS 355G	K24	75,52	No en stock	BUS 355J	K21	102,87	No en stock
Ø400	BUS 400	K11	66,26	No en stock	BUS 400G	K24	78,53	No en stock	BUS 400J	K21	116,56	No en stock
Ø500	BUS 500	K11	92,13	No en stock	BUS 500G	K24	111,42	No en stock	BUS 500J	K21	164,18	No en stock
Ø560	BUS 560	K11	101,42	No en stock	BUS 560G	K24	96,61	No en stock	BUS 560J	K21	199,36	No en stock

SILENCIADORES PAS



ØD	ESTÁNDAR				JUNTA G				SAFE CLICK			
	REF.	SUBF.	PVP (€/U)	STOCK	REF.	SUBF.	PVP (€/U)	STOCK	REF.	SUBF.	PVP (€/U)	STOCK
Ø125	PAS125A	K13	135,86	No en stock	PAS125G	K13	225,78	No en stock	PAS125J	K22	236,83	No en stock
Ø160	PAS160A	K13	152,92	No en stock	PAS160G	K13	253,44	No en stock	PAS160J	K22	266,68	No en stock
Ø200	PAS200A	K13	217,49	No en stock	PAS200G	K13	356,39	No en stock	PAS200J	K22	374,46	No en stock
Ø250	PAS250A	K13	242,2	No en stock	PAS250G	K13	396,05	No en stock	PAS250J	K22	422,91	No en stock
Ø315	PAS315A	K13	274,65	No en stock	PAS315G	K13	448,32	No en stock	PAS315J	K22	487,62	No en stock
Ø355	PAS355A	K13	294,79	No en stock	PAS355G	K13	481,38	No en stock	PAS355J	K22	536,22	No en stock
Ø400	PAS400A	K13	373,81	No en stock	PAS400/9G	K13	738,21	No en stock	PAS400J	K22	686,07	No en stock
Ø500	PAS500/9A	K13	566,09	No en stock	PAS500/9G	K13	912,97	No en stock				
Ø560	PAS560/9A	K13	985,17	No en stock	PAS560/9G	K13	1543,43	No en stock				

Stock disponible.
Entrega 6 días naturales.

No en stock. Entrega:
máx. 10 días naturales.

No en stock. Entrega:
entre 11 y 21 días naturales.

No en stock. Entrega:
entre 22 y 30 días naturales.

No en stock. Entrega:
+ 30 días naturales.
Entrega bajo pedido.



CONSULTAR
ÚLTIMOS PRECIOS
ACTUALIZADOS

COLLARES

Para fijar los conductos en terraza, techo o muro. Rosca M8/M6.



ØD	REF.	SUBF.	PVP (€/U)	STOCK
Ø80	SGI 080	K12	4,11	
Ø100	SGI 100	K12	4,43	
Ø125	SGI 125	K12	4,99	
Ø150	SGI 150	K12	6,00	
Ø160	SGI 160	K12	6,32	
Ø200	SGI 200	K12	7,77	
Ø250	SGI 250	K12	9,42	
Ø315	SGI 315	K12	11,43	
Ø355	SGI 355	K12	12,42	

ØD	REF.	SUBF.	PVP (€/U)	STOCK
Ø400	SGI 400	K12	15,88	
Ø450	SGI 450	K12	20,75	
Ø500	SGI 500	K12	22,64	
Ø560	SGI 560	K12	26,99	

SOPORTES TELESCÓPICOS PARA CONDUCTOS



REF.	SUBF.	UD MÍN.	PVP (€/U)	STOCK
SGC	K12	1	81,89	

- Tipo SGC: Se utiliza con los collares SG.
- HH: de 280 a 480.
- Dimensión de la platina: 300 x 300.
- Conforme al DTU 68-2.

CINTAS ADHESIVAS



BA
55 G

REF.	SUBF.	UD MÍN.	PVP (€/U)	STOCK
BA55 G	B14	6	45,03	

BA 55 G: cinta de aluminio, de espesor 40 (mm) con la cara interior recubierta de un adhesivo acrílico.

- Utilización a alta temperatura (MC gas).
- Temperatura de utilización: -20 a +120 °C.
- Rollo de 50 m: Anchura de 50 mm.

BANDAS DE SUSPENSIÓN PERFORADAS



REF.	SUBF.	UD MÍN.	PVP (€/U)	STOCK
0888	B14	10	12,55	

Anchura 25 mm, lg. 10m.

MASILLA ACRÍLICA DE ESTANQUEIDAD



REF.	SUBF.	UD MÍN.	PVP (€/U)	STOCK
MA1P	K11	1	44,07	
MA6P	K11	1	171,86	

Masilla acrílica gris, no tóxica, no inflamable sin disolventes.

- Herramientas y manos lavables con agua.
- Excelente adherencia en metal.
- Temperatura de utilización: -30 a + 80°C.
- Tiempo de secado: 24 a 48 horas.
- Reacción al fuego. M1.

■ Stock disponible.
Entrega 6 días naturales.

■ No en stock. Entrega:
máx. 10 días naturales.

■ No en stock. Entrega:
entre 11 y 21 días naturales.

■ No en stock. Entrega:
entre 22 y 30 días naturales.

■ No en stock. Entrega:
+ 30 días naturales.
Entrega bajo pedido.



Conductos Metálicos

HERRAMIENTAS INTELIGENTES

TALLER PORTÁTIL

Verdadero taller portátil con certificado CE y TÜV, el Taller SR CUTTER mejora sus condiciones de trabajo y reduce sus esfuerzos en el corte de los conductos metálicos.

Gracias a un sistema de mordedura, se obtiene un corte recto, sin chispas ni rebaba.

El SR CUTTER puede cortar los conductos de espesor máximo de 0,9 mm hasta un diámetro de 315 mm en el intervalo de longitud comprendido entre 0,2 y 3 m.



REF.	SUBFAMILIA	DESCRIPCIÓN ARTÍCULO	PVP (€/U)	STOCK
SR CUTTER	U10	SR CUTTER TALLER COMPLETO (FULL EQUIP)	9.185,21	

RODILLOS DE CORTE

Los SR ROLLER, complementarios al SR CUTTER, son un soporte de corte especial para los conductos de diámetro entre 315 y 1250 mm.

Gracias a los rodillos, el conducto gira facilitando así la rotación para las operaciones de corte.



REF.	SUBFAMILIA	DESCRIPCIÓN ARTÍCULO	PVP (€/U)	STOCK
SR ROLLER	U10	SOPORTE GIRATORIO PARA CONDUCTO SAFECLICK	598,25	

PALANCA PARA MANIPULACIÓN

Las palancas SRH facilitan la manipulación de los conductos circulares.



REF.	SUBFAMILIA	DESCRIPCIÓN ARTÍCULO	PVP (€/U)	STOCK
SRH	U10	PALANCA PARA MANIPULACIÓN	189,79	

Stock disponible. Entrega 6 días naturales.

No en stock. Entrega: máx. 10 días naturales.

No en stock. Entrega: entre 11 y 21 días naturales.

No en stock. Entrega: entre 22 y 30 días naturales.

No en stock. Entrega: + 30 días naturales. Entrega bajo pedido.



CONSULTAR
ÚLTIMOS PRECIOS
ACTUALIZADOS

CARRETILLA PARA TRANSPORTE

La carretilla TROLLEY permite desplazar sin esfuerzo conductos u otros productos voluminosos o pesados.



REF.	SUBFAMILIA	DESCRIPCIÓN ARTÍCULO	PVP (€/U)	STOCK
TROLLEY	U10	CARRETILLA PARA TRANSPORTE	598,25	

CUTTER

Cutter reforzado con hoja deslizante, es una herramienta indispensable para todo instalador de conductos.



REF.	SUBFAMILIA	DESCRIPCIÓN ARTÍCULO	PVP (€/U)	STOCK
CCUT	U10	CUTTER SAFECLICK	28,48	

Stock disponible.
Entrega 6 días naturales.

No en stock. Entrega:
máx. 10 días naturales.

No en stock. Entrega:
entre 11 y 21 días naturales.

No en stock. Entrega:
entre 22 y 30 días naturales.

No en stock. Entrega:
+ 30 días naturales.
Entrega bajo pedido.

SIBER FTCU



CONTROL Y MEDICIÓN DE CAUDAL MEDICIÓN DE TEMPERATURA

El controlador es adecuado para medir y controlar el flujo de aire y medir la temperatura. La comunicación se establece a través de señales analógicas o señales digitales.

DISEÑO

El controlador consta de un sensor conectado a un amortiguador con juntas SafeClick

Dos sensores de flujo están montados en el cuerpo del amortiguador y conectados a una unidad de visualización. La unidad de visualización está montada en el cuerpo del amortiguador.



VENTAJAS

- Las partes visibles del dispositivo se limpian fácilmente con un paño húmedo
- Certificación IP42

CARACTERÍSTICAS TÉCNICAS

FTCU 100-315

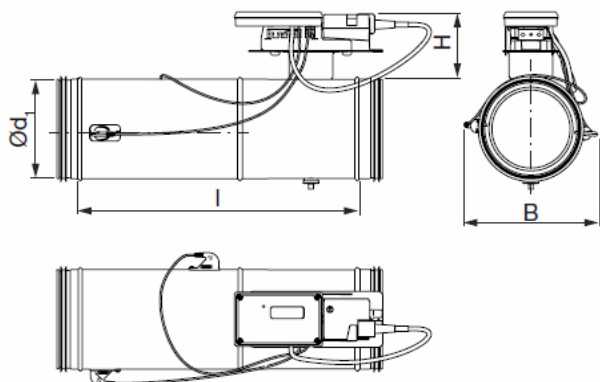

Ød	l (mm)	H (mm)	B (mm)	peso (kg)
100	321	108	160	1,67
125	345	108	185	1,94
160	408	108	220	2,43
200	493	108	260	3,33
250	590	108	310	4,65
315	720	108	375	6,36

SIBER FTCU	
Caudal mín. de aire	0
Caudal máx. de aire	V_{nom} (7 m/s)
Señal de control	2-10 V caudal
Señal de realimentación 1	2-10 V caudal
Señal de realimentación 2	2-10 V posición del amortiguador

TARIFA

REF.	SUBFAMILIA	DESCRIPCIÓN ARTÍCULO	PVP (€/U)	STOCK
FTCU100	U10	CONTROL CAUDAL Y MEDICION TEMPERATURA Ø100	3.420,25	Stock disponible
FTCU125	U10	CONTROL CAUDAL Y MEDICION TEMPERATURA Ø125	3.429,23	No en stock. Entrega: máx. 10 días naturales.
FTCU160	U10	CONTROL CAUDAL Y MEDICION TEMPERATURA Ø160	3.469,91	No en stock. Entrega: entre 11 y 21 días naturales.
FTCU200	U10	CONTROL CAUDAL Y MEDICION TEMPERATURA Ø200	3.524,12	No en stock. Entrega: entre 22 y 30 días naturales.
FTCU250	U10	CONTROL CAUDAL Y MEDICION TEMPERATURA Ø250	3.578,36	No en stock. Entrega: + 30 días naturales. Entrega bajo pedido.
FTCU315	U10	CONTROL CAUDAL Y MEDICION TEMPERATURA Ø315	3.677,78	No en stock. Entrega: + 30 días naturales. Entrega bajo pedido.



Stock disponible.
Entrega 6 días naturales.

No en stock. Entrega: máx. 10 días naturales.

No en stock. Entrega: entre 11 y 21 días naturales.

No en stock. Entrega: entre 22 y 30 días naturales.

No en stock. Entrega: + 30 días naturales. Entrega bajo pedido.

SIBER FTMU

MEDICIÓN DE CAUDAL Y TEMPERATURA

El controlador es adecuado para medir el flujo de aire y la temperatura.

DISEÑO

El controlador consta de un sensor conectado a un racor con juntas SafeClick

Dos sensores están montados dentro del racor y conectados a la unidad de visualización mediante cables. La unidad de visualización está montada en el cuerpo del racor.

Un cable RS485 puede estar conectado a la unidad de visualización para poder comunicar con un ordenador.

CARACTERÍSTICAS TÉCNICAS

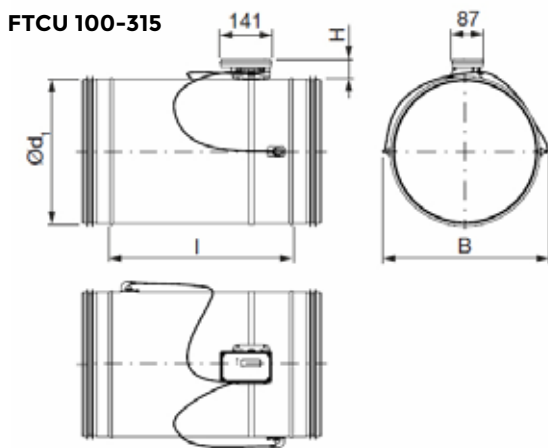

VENTAJAS

- Las partes visibles del dispositivo se limpian fácilmente con un paño húmedo
- Certificación IP42

Ød	l (mm)	H (mm)	B (mm)	peso (kg)
100	188	30	160	0,58
125	212	33	185	0,72
160	246	35	220	0,94
200	282	40	260	1,24
250	331	41	310	1,80
315	391	43	375	2,51

TARIFA

REF.	SUBFAMILIA	DESCRIPCIÓN ARTÍCULO	PVP (€/U)	STOCK
FTMU100	U10	MEDICION TEMPERATURA Y CAUDAL Ø100	2.250,68	
FTMU125	U10	MEDICION TEMPERATURA Y CAUDAL Ø125	2.239,11	
FTMU160	U10	MEDICION TEMPERATURA Y CAUDAL Ø160	2.248,81	
FTMU200	U10	MEDICION TEMPERATURA Y CAUDAL Ø200	2.331,32	
FTMU250	U10	MEDICION TEMPERATURA Y CAUDAL Ø250	2.350,84	
FTMU315	U10	MEDICION TEMPERATURA Y CAUDAL Ø315	2.384,74	

Stock disponible. Entrega 6 días naturales.

No en stock. Entrega: máx. 10 días naturales.

No en stock. Entrega: entre 11 y 21 días naturales.

No en stock. Entrega: entre 22 y 30 días naturales.

No en stock. Entrega: + 30 días naturales. Entrega bajo pedido.





PARTE VII BOCAS Y ENTRADAS

SIBER® BE

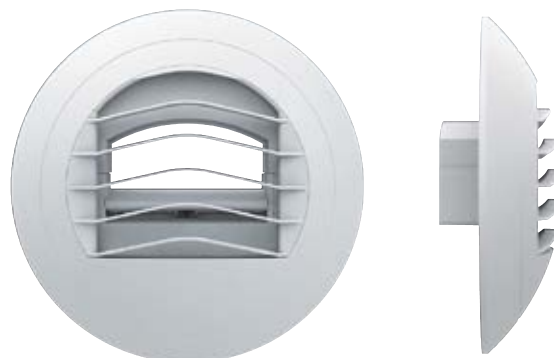

Bocas de extracción autorregulable Siber® BE que permiten una perfecta circulación de aire y una calidad acústica excelente.

Producidas en poliestireno blanco, gracias a su ajuste perfecto y su diseño innovador permiten un mantenimiento sencillo y fácil además de un control de caudal que se realiza mediante una compuerta que permite una circulación entre 50 y 150 Pa.

VENTAJAS

- **Conjunto boca + accesorios fácil de instalar**
- **Mantenimiento y limpieza sencillos**
- **Calidad acústica**
- **Perfecta circulación del aire**
- **Control de caudal**

CARACTERÍSTICAS TÉCNICAS

Las bocas de extracción Siber® BE se caracterizan por sus cualidades de disminución de ruido estándar (Dn,e,w(c)) y su nivel de potencia acústica Lw siempre y cuando esté a una extracción de aire estable.

BE AUTO	Lw en dB (A)				Dn, e, w (c) dB	
	70 Pa	100 Pa	130 Pa	160 Pa		+ MIA
BE 15 m³/h	23	27	32	35	61	64
BE 30 m³/h	25	30	35	38	56	60
BE 45 m³/h	34	36	39	41	53	57
BE 60 m³/h	35	38	40	43	52	56
BE 75 m³/h	36	38	41	43	50	-
BE 90 m³/h	39	41	44	46	50	-
BE 120 m³/h	44	45	46	48	49	-
BE 150 m³/h	44	45	48	49	47	-

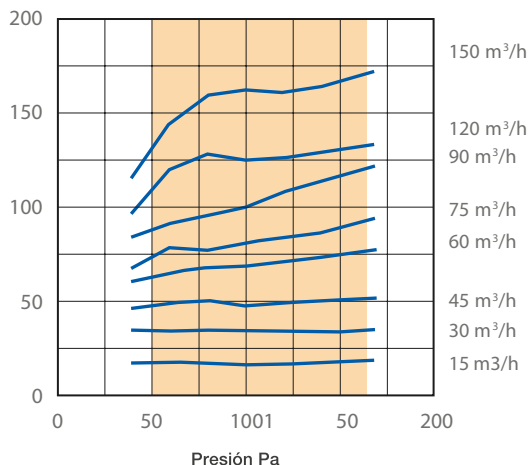

(*) MIA: El módulo de atenuación acústica se monta detrás de la boca, además no se puede montar en las BE 75 a 150 m³/h

INSTALACIÓN

- Se pueden montar en techo o pared vertical por embutición en un conducto de Ø125mm preferiblemente
- Manguito con junta de EPDM que asegura una fijación perfecta y alta estanqueidad (Fig.1)
- Fijar mediante tornillos el soporte de la boca en el muro o techo, utilizando los 3 agujeros previstos para este efecto y así tener una mayor fijación

BOCA BE	
Adaptador	Conecta la boca BE con:
FBE 80	Conducto Ø80 mm
FBE 100	Conducto Ø100 mm
FBE 100A	Conducto Ø100 mm con RP-80/100
FBE 125	Conducto Ø125 mm
MAN 100	Conducto Ø100 mm
MAN 125	Conducto Ø125 mm

Módulo de atenuación acústica MIA:

Fabricado con un soporte de poliestireno con elastómero de espuma. El **módulo MIA** ayuda a mejorar la insonorización D_n, e, w de la boca de extracción BE y ayuda a cumplir los requisitos acústicos.



Fig.1
(boca + manguito)

TARIFA

REF.	SUBFAM.	DESCRIPCIÓN ARTÍCULO	PVP (€/U)	STOCK
BE 15	I10	BOCA EXTRACCIÓN AUTO 15m ³ /HR SIN CONECTOR	19,26	Stock disponible
BE 30	I10	BOCA EXTRACCIÓN AUTO 30m ³ /HR SIN CONECTOR	19,26	Stock disponible
BE 45	I10	BOCA EXTRACCIÓN AUTO 45m ³ /HR SIN CONECTOR	19,26	Stock disponible
BE 60	I10	BOCA EXTRACCIÓN AUTO 60m ³ /HR SIN CONECTOR	19,26	Stock disponible
BE 75	I10	BOCA EXTRACCIÓN AUTO 75m ³ /HR SIN CONECTOR	19,26	Stock disponible
BE 90	I10	BOCA EXTRACCIÓN AUTO 90m ³ /HR SIN CONECTOR	19,26	Stock disponible
BE 120	I10	BOCA EXTRACCIÓN AUTO 120m ³ /HR SIN CONECTOR	28,61	Stock disponible
BE 150	I10	BOCA EXTRACCIÓN AUTO 150m ³ /HR SIN CONECTOR	28,61	No en stock

Stock disponible. Entrega 6 días naturales.

No en stock. Entrega: máx. 10 días naturales.

No en stock. Entrega: entre 11 y 21 días naturales.

No en stock. Entrega: entre 22 y 30 días naturales.

No en stock. Entrega: + 30 días naturales. Entrega bajo pedido.

ACCESORIOS

MAN
(para conducto rígido)

Página 396



FBE
(para conducto flexible)

Página 396



MIA

Página 397



SIBER® EA ISOL



Las entradas de aire autorregulables acústicas Siber® EA ISOL se instalan dentro de las estancias principales de las viviendas para permitir la entrada de aire nuevo, para un correcto funcionamiento del sistema de ventilación simple flujo.

VENTAJAS

- **Calidad acústica**
- **Perfecta circulación del aire**
- **Control de caudal**
- **Varios colores disponibles**

CARACTERÍSTICAS TÉCNICAS

Modelo	Dn,e,w (C)	Dn,e,w (Ctr)
EA ISOL20	39 dB	39 dB
EA ISOL30	39 dB	39 dB
EA ISOL45	39 dB	39 dB

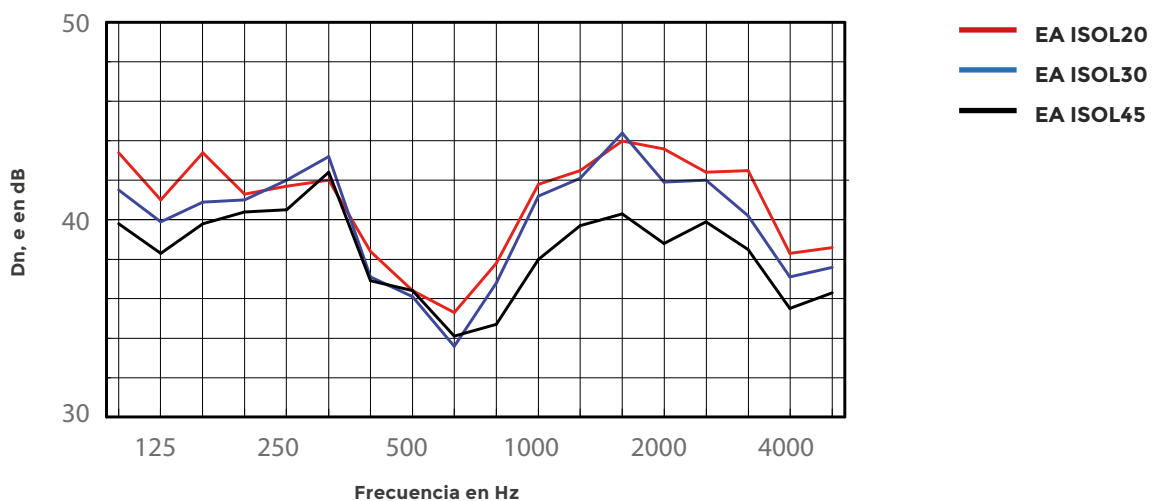

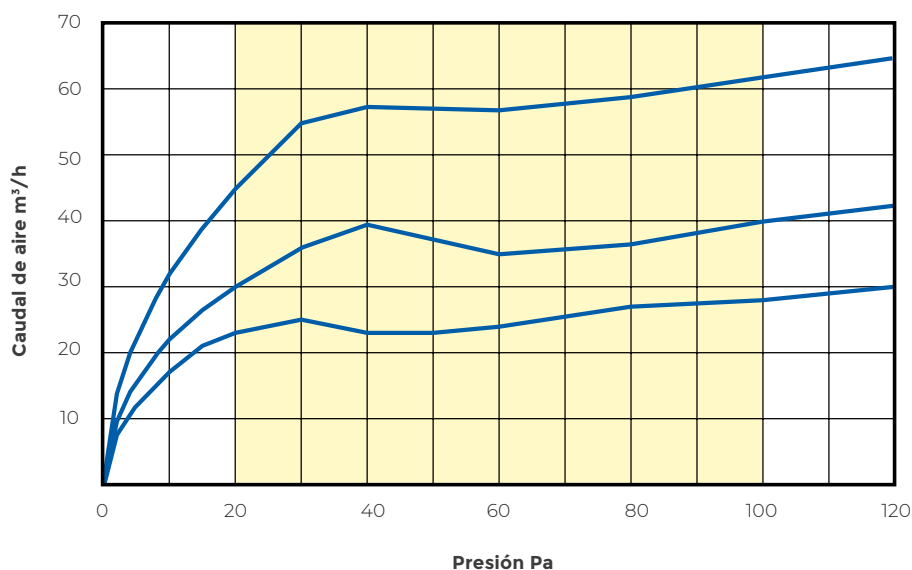

EA ISOL45

EA ISOL30

EA ISOL20

Color estándar
Blanco



9016

Colores Ral

Disponibles bajo petición*

*Se requiere un pedido de unidades mínimas para su fabricación



8019

1011

8024

7035

1013

8004

9011



TARIFA

REF.	SUBFAM.	DESCRIPCIÓN ARTÍCULO	UD/CAJA**	PVP (€/U)	STOCK
EA ISOL20	J10	ENTRADA AIRE ACÚSTICA 22M3/HR BLANCA RAL 9016	1	23,00	Stock disponible
EA ISOL30	J10	ENTRADA AIRE ACÚSTICA 30M3/HR BLANCA RAL 9016	1	23,00	Stock disponible
EA ISOL45	J10	ENTRADA AIRE ACÚSTICA 45M3/HR BLANCA RAL 9016	1	25,42	Stock disponible
EA IS20 N*	J10	ENTRADA AIRE ACÚSTICA 22M3/HR NEGRA RAL 9011	35	21,90	No en stock
EA IS30 N*	J10	ENTRADA AIRE ACÚSTICA 30M3/HR NEGRA RAL 9011	35	21,90	No en stock
EA IS45 N*	J10	ENTRADA AIRE ACÚSTICA 45M3/HR NEGRA RAL 9011	35	24,21	No en stock

*Fabricación bajo pedido. No en stock.

**Unidad de venta por caja



Kit entrada de aire
autoregulable

KIT ENTRADA AIRE (autorregulable estándar)

REF.	SUBFAM.	DESCRIPCIÓN ARTÍCULO	PVP (€/U)	STOCK
KIT EA 30*	J11	KIT SILENCIADOR MURO AUTORREGULABLE 30 M3/H	104,63	No en stock
KIT EA 45*	J11	KIT SILENCIADOR MURO AUTORREGULABLE 45 M3/H	105,12	No en stock

*Fabricación bajo pedido. No en stock.



Stock disponible.
Entrega 6 días
naturales.



No en stock. Entrega:
máx. 10 días naturales.



No en stock. Entrega:
entre 11 y 21 días naturales.



No en stock. Entrega:
entre 22 y 30 días
naturales.



No en stock. Entrega:
+ 30 días naturales.
Entrega bajo pedido.

SIBER® BH



Las bocas de extracción higrorregulables Siber® aseguran un caudal variable según la humedad.

Además están fabricadas en poliestireno blanco y se pueden montar en techo o en pared vertical.



VENTAJAS

- Conjunto boca + accesorios fácil de instalar
- Mantenimiento y limpieza sencillos
- Calidad acústica
- Perfecta circulación del aire
- Control de caudal

CON CAUDAL COMPLEMENTARIO DE DETECCIÓN PRESENCIA

Las bocas de extracción higrorregulables Siber® BH-PIR y BH-CE aseguran un caudal variable según la humedad relativa ambiental de la estancia y un caudal complementario temporizado (30 minutos) controlado mediante detección de presencia.

ACCESORIOS

MAC + FAC

Página 397



FBE (para conducto flexible)

Página 396



MRR

Página 398



BOCA BH	
Adaptador	Conecta la boca BH con:
FBE 80 HY	Conducto Ø80 mm
FBE 100H	Conducto Ø100 mm con RP-80/100
FBE 100H-1	Conducto Ø100 mm
FBE 100M	Conducto Ø100 mm (pieza metálica)
FBE 125H	Conducto Ø125 mm

MODELOS DISPONIBLES EN BOCAS DE EXTRACCIÓN HIGRORREGULABLES

DIT 2013			
Referencia	Diámetro	Caudal mínimo	Caudal máximo
BH 05/40	Ø125	05	40
BH 05/40-1	Ø100	05	40
BH 10/60	Ø125	10	60
BH 10/60I	Ø125	10	60
BH 10/60-1	Ø100	10	60
BH 10/60I-1	Ø100	10	60
BH 15/50	Ø125	15	50
BH 15/50-1	Ø100	15	50
BH 15/75	Ø125	15	75
BH 15/75I	Ø125	15	75
BH 15/75-1	Ø100	15	75
BH 15/75I-1	Ø100	15	75
BH 15/100	Ø125	15	100
BH 15/100-1	Ø100	15	100

DIT 2017			
Referencia	Diámetro	Caudal mínimo	Caudal máximo
BH 05/25	Ø125	05	25
BH 05/25-1	Ø100	05	25
BH 05/45	Ø125	05	45
BH 05/45-1	Ø100	05	45
BH 10/40	Ø125	10	40
BH 10/40-1	Ø100	10	40
BH 15/25	Ø125	15	25
BH 15/25-1	Ø100	15	25
BH 15/75	Ø125	15	75
BH 15/75-1	Ø100	15	75

CARACTERÍSTICAS TÉCNICAS

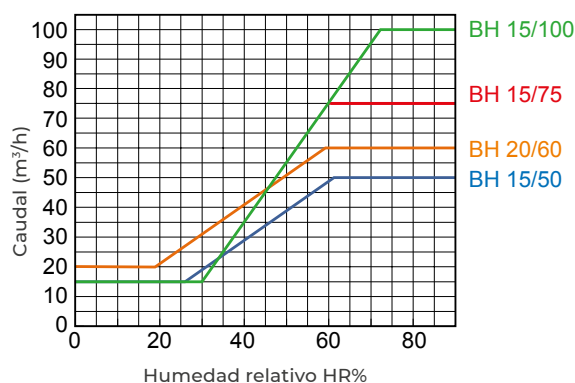
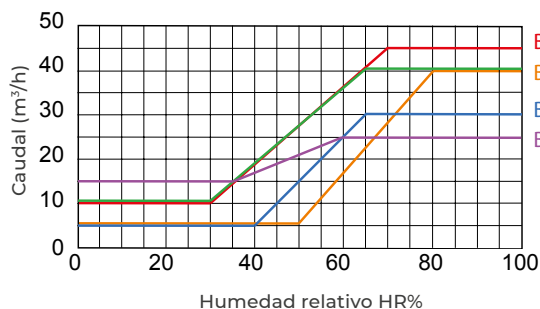

TARIFA

REF.	SUBFAM.	DESCRIPCIÓN ARTÍCULO	PVP (€/U)	STOCK
BOCAS DIT 2013				
BH 05/40	III	BOCA EXTRACCIÓN HIGRORREGULABLE 5/40M3/HR Ø125MM	87,85	Stock disponible.
BH05/40-1	III	BOCA EXTRACCIÓN HIGRORREGULABLE 5/40M3/HR Ø100MM	118,34	No en stock. Entrega: máx. 10 días naturales.
BH 10/60	III	BOCA EXTRACCIÓN HIGRORREGULABLE 10/60M3/HR Ø125MM	118,34	Stock disponible.
BH 10/60I	III	BOCA HIGRO-PRESENCIA 10/60M3/HR PILAS NO INCLUIDAS	161,91	No en stock. Entrega: entre 11 y 21 días naturales.
BH10/60-1	III	BOCA EXTRACCIÓN HIGRORREGULABLE 10/60M3/HR Ø100MM	118,34	Stock disponible.
BH1060I-1	III	BOCA HIGRO-PRESENCIA 10/60M3/HR Ø100 mm PILAS NO IN	161,91	No en stock. Entrega: entre 11 y 21 días naturales.
BH 15/75	III	BOCA EXTRACCIÓN HIGRORREGULABLE 15/75M3/HR Ø125MM	118,34	Stock disponible.
BH 15/75I	III	BOCA HIGRO-PRESENCIA 15/75M3/HR PILAS NO INCLUIDAS	167,71	No en stock. Entrega: entre 11 y 21 días naturales.
BH15/75-1	III	BOCA EXTRACCIÓN HIGRORREGULABLE 15/75M3/HR Ø100MM	118,34	Stock disponible.
BH1575I-1	III	BOCA HIGRO-PRESENCIA 15/75M3/HR Ø100 mm PILAS NO IN	167,71	No en stock. Entrega: entre 11 y 21 días naturales.
BH 15/100	III	BOCA EXTRACCIÓN HIGRORREGULABLE 15/100M3/HR Ø125MM	118,34	Stock disponible.
BH15100-1	III	BOCA EXTRACCIÓN HIGRORREGULABLE 15/100M3/HR Ø100MM	167,71	No en stock. Entrega: entre 22 y 30 días naturales.
BOCAS DIT 2017				
BH 05/25	III	BOCA EXTRACCIÓN HIGRORREGULABLE 5/25M3/HR Ø125MM	87,85	Stock disponible.
BH 05/25-1	III	BOCA EXTRACCIÓN HIGRORREGULABLE 5/25M3/HR Ø100MM	87,85	No en stock. Entrega: máx. 10 días naturales.
BH 05/45	III	BOCA EXTRACCIÓN HIGRORREGULABLE 5/45M3/HR Ø125MM	87,85	Stock disponible.
BH 05/45-1	III	BOCA EXTRACCIÓN HIGRORREGULABLE 5/45M3/HR Ø100MM	87,85	No en stock. Entrega: máx. 10 días naturales.
BH 10/40	III	BOCA EXTRACCIÓN HIGRORREGULABLE 10/40M3/HR Ø125MM	87,85	Stock disponible.
BH 10/40-1	III	BOCA EXTRACCIÓN HIGRORREGULABLE 10/40M3/HR Ø100MM	87,85	No en stock. Entrega: máx. 10 días naturales.
BH 10/45	III	BOCA EXTRACCIÓN HIGRORREGULABLE 10/45M3/HR Ø125MM	87,85	Stock disponible.
BH 10/45-1	III	BOCA EXTRACCIÓN HIGRORREGULABLE 10/45 m3/h Ø100MM	87,85	No en stock. Entrega: máx. 10 días naturales.
BH 15/25	III	BOCA EXTRACCIÓN HIGRORREGULABLE 15/25M3/HR Ø125MM	87,85	Stock disponible.
BH 15/25-1	III	BOCA EXTRACCIÓN HIGRORREGULABLE 15/25M3/HR Ø100MM	87,85	No en stock. Entrega: máx. 10 días naturales.
BH 15/75	III	BOCA EXTRACCIÓN HIGRORREGULABLE 15/75M3/HR Ø125MM	118,34	Stock disponible.
BH15/75-1	III	BOCA EXTRACCIÓN HIGRORREGULABLE 15/75M3/HR Ø100MM	118,34	No en stock. Entrega: máx. 10 días naturales.

Stock disponible. Entrega 6 días naturales.

No en stock. Entrega: máx. 10 días naturales.

No en stock. Entrega: entre 11 y 21 días naturales.

No en stock. Entrega: entre 22 y 30 días naturales.

No en stock. Entrega: + 30 días naturales. Entrega bajo pedido.

SIBER® EA ISO HY



La entrada de aire Siber® EA ISO HY se utiliza para sistemas de ventilación higrorregulables.

Su caudal de aire puede variar entre 5-45m³/h dependiendo de la humedad relativa de las habitaciones y además tiene una diferencia de presión de 20Pa. Las entradas de aire Siber® satisfacen el rendimiento de disminución del ruido exigido por las leyes NRA de las paredes exteriores que dan a las carreteras (30 dB(A)).

VENTAJAS

- Disminución del ruido, clase ESA 4
- Facilidad de montaje e instalación
- Componentes para sistema ventilación higrorregulable

CARACTERÍSTICAS TÉCNICAS



SIBER® EA ISO HY

Las entradas de aire EA ISO HY se fijan a la carpintería con tornillos y se encaja a la base.

SIBER® EA ISO HY RA

La extensión acústica RA está encajada en la bisagra y se encaja con la entrada de aire.

En el exterior, hay que atornillar la tapa exterior tipo CE2A o aumentar la atenuación acústica con una ranura acústica exterior CFA.

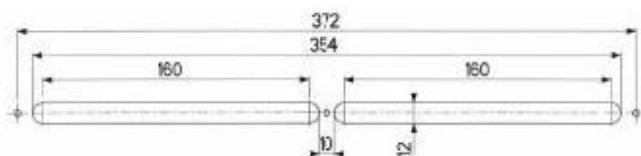

CE2A

- Placa de control
- Ranura acústica

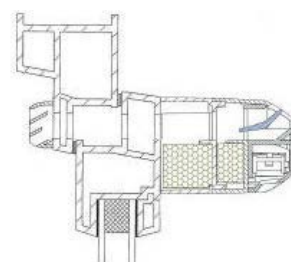

I CARACTERÍSTICAS DE HUMEDAD Y CAUDAL DE AIRE

La curvatura trazada muestra las características nominales de caudal de aire según el nivel de humedad en el aire y para una diferencia de presión de 20 Pa.

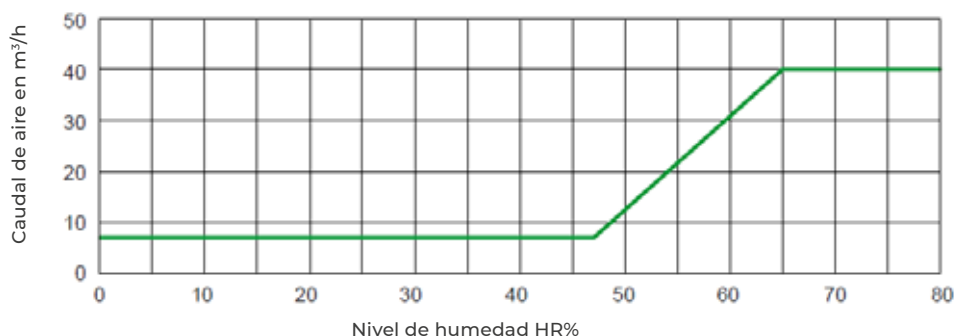

I CARACTERÍSTICAS ACÚSTICAS

La entrada de aire EA ISO HY está definida por su disminución de ruido $D_{n,e,w}(Ctr)$.

TIPO	$D_{n,e,w}(Ctr)$
EA ISO HY + CE2A	34 dB
EA ISO HY RA + CE2A	37 dB

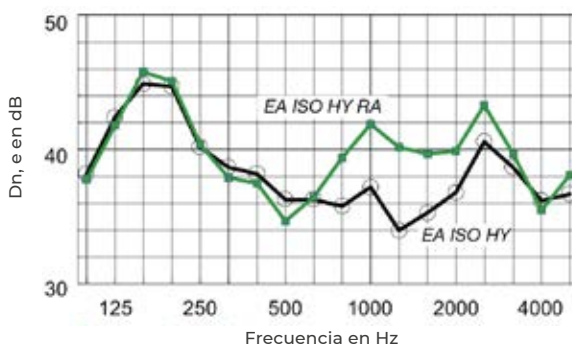

Color estándar
Blanco



9016

Colores Ral
Disponibles bajo petición*

*Se requiere un pedido de unidades mínimas para su fabricación

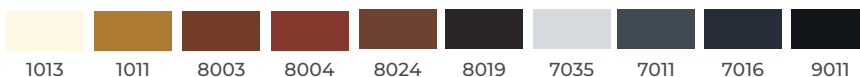

I TARIFA

REF.	SUBFAM.	DESCRIPCIÓN ARTÍCULO	UD/CAJA**	PVP (€/U)	STOCK
EA ISO HY	J12	ENTRADA AIRE ACÚSTICA HIGRO 5/45M3/HR RAL 9016	1	52,93	Stock disponible
EA ISOHYR	J12	ENTRADA AIRE ACÚSTICA HIGRO 5/45M3/HR RAL 9016+RA	1	61,83	No en stock
EAISHY N*	J12	ENTRADA AIRE ACÚSTICA HIGRO 5/45 M3/HR RAL 9011	42	50,41	Stock disponible
EA ISHYRN*	J12	ENTRADA AIRE ACÚSTICA HIGRO 5/45 M3/HR RAL9011+RA	28	62,42	No en stock

*Fabricación bajo pedido. No en stock.

**Unidad de venta por caja



Kit silenciador
KITSC125H



Kit silenciador
KITSTMHY

KIT ENTRADA AIRE (higrorregulable acústica)

REF.	SUBFAM.	DESCRIPCIÓN ARTÍCULO	PVP (€/U)	STOCK
KITSTMHY*	J12	KIT SILENCIADOR HIGRO. Ø125 mm MOD. EA ISO HY	158,08	No en stock
KITSC125H*	J12	KIT SILENCIADOR HIGRO Ø125 mm MOD. EM HY (SC EA HY)	172,30	No en stock

*Fabricación bajo pedido. No en stock.

Stock disponible.
Entrega 6 días naturales.

No en stock. Entrega:
máx. 10 días naturales.

No en stock. Entrega:
entre 11 y 21 días naturales.

No en stock. Entrega:
entre 22 y 30 días naturales.

No en stock. Entrega:
+ 30 días naturales.
Entrega bajo pedido.

SIBER® FLOW



Las bocas de ventilación de plástico blancas Siber® FLOW están destinadas a insuflación y extracción de aire en viviendas y locales terciario. Estas bocas están especialmente diseñados para ser instalado en una posición de techo o pared.

Opcional: En el caso de uso en insuflación, un deflector extraíble (se vende por separado) permite canalizar la difusión de aire.

Las bocas Siber® FLOW se pueden asociar con un regulador de flujo (consultar). Totalmente fabricado en poliestireno. Pueden montarse directamente en conducto o asociarse a un manguito o adaptador.

Para viviendas y locales terciarios

Diámetros de conexión: Ø 80-100-125-160 mm

Accesorios de conexión



VENTAJAS

- **Resistente**
- **Facilidad de montaje**
- **Fijación perfecta**

MODELOS / ACCESORIOS

SIBER FLOW 80



- Boca Siber FLOW Ø 80 con manguito de sellado Ø 80
- Deflector opcional para Siber FLOW 80
- Manguito metálico Ø 80, L.45 mm
- Manguito de cartón yeso Ø 80, L.100 mm

SIBER FLOW 100



- Boca Siber Flow Ø 100 con manguito de sellado Ø 100
- Deflector opcional para Siber FLOW 100
- Manguito metálico Ø 100, L.47 mm
- Manguito de cartón yeso Ø 100, L.100 mm

SIBER FLOW 125



- Boca Siber Flow Ø 125 con manguito de sellado Ø 125
- Deflector opcional para Siber FLOW 125
- Manguito metálico Ø 125, L.47 mm
- Manguito de cartón yeso Ø 125, L.100 mm

SIBER FLOW 160



- Boca Siber Flow Ø 160 con manguito de sellado Ø 160
- Deflector opcional para Siber FLOW 160
- Manguito metálico Ø 160, L.51 mm
- Manguito de cartón yeso Ø 160, L.100 mm

DIMENSIONES

MODELOS	Ø D (mm)	A (mm)	B (mm)	C (mm)
FLOW 80	73	119	21	29
FLOW 100	93	185	29	30
FLOW 125	118	185	29	30
FLOW 160	148	236	33	38

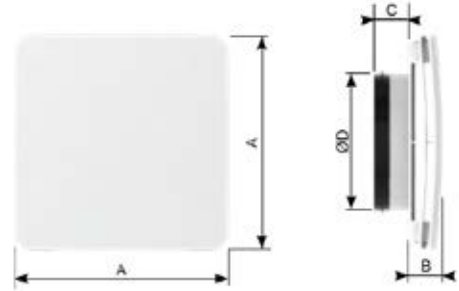

CARACTERÍSTICAS TÉCNICAS

Siber® FLOW

Tipo	Qv m³/h	INSUFLACIÓN						REANUDACIÓN		
		Sin deflector			Con deflector			-		
		DP(Pa)	Vk (m/s)	Lw (dB(a))	DP(Pa)	Vk (m/s)	Lw (dB(a))	DP(Pa)	Vk (m/s)	Lw (dB(a))
FLOW 80	15	2	2,1	22	5	3,3	22	3	2,4	23
	30	8	4,2	23	19	6,5	28	9	4,5	23
	45	18	6,3	29	43	9,8	38	18	6,3	25
	60	32	8,4	37	76	13,0	46	33	8,6	32
FLOW 100	30	2	1,8	23	4	3,0	23	3	2,6	23
	45	4	2,8	23	16	6,0	28	11	5,0	23
	60	7	4,0	23	16	6,0	28	11	5,0	23
	75	11	5,0	26	24	7,3	34	16	6,0	25
	90	15	5,8	29	36	9,0	40	23	7,2	28
FLOW 125	45	3	2,6	22	6,0	3,7	23	4	2,8	22
	60	5	3,3	22	11	5,2	26	6	3,7	23
	75	8	4,2	23	19	6,5	31	9	4,5	23
	90	12	5,2	26	27	7,8	35	13	5,4	23
	120	21	6,8	33	47	10,2	42	22	7,0	31
	150	33	8,6	39	73	12,8	49	35	8,8	34
FLOW 160	120	11	5,0	25	24	7,3	33	9	4,5	23
	150	17	6,2	29	37	9,1	39	14	5,6	24
	180	25	7,5	35	54	11,0	45	20	6,7	28
	210	34	8,7	40	72	12,7	49	27	7,8	34
	240	44	9,9	43	94	14,5	53	36	9,0	36
	270	-	-	-	-	-	-	-	45	10,0

SIBER® FLOW



INSTALACIÓN

- ✓ **En conducto:** Montaje por simple montaje en conducto. La fijación y la estanqueidad es proporcionado por el sellado de la junta.
- ✓ **En Manguito o adaptador:** Montaje de la boca sin junta en el manguito de antemano fijado al conducto o en el manguito pasante de placas de yeso o losa, previamente fijado al techo. La junta asegura el sellado entre el manguito y conducto.
- ✓ **Montaje con regulador de caudal:** El regulador de caudal MRR se monta por simple embutición en el interior del conducto. En insuflación, la distancia mínima entre la FLOW y el regulador debe ser como mínimo de tres veces el diámetro. En cambio en extracción la distancia debe ser como mínimo de una vez el diámetro.

FLOW con regulador MRR en insuflación

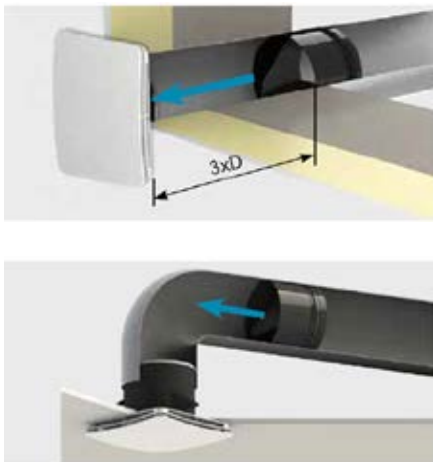

FLOW con regulador MRR en extracción



CONFIGURACIONES

El deflector extraíble (opcional) encaja entre 2 guías en la manga de la boca, cerrando el paso de aire a más de 120 °.

Montaje en Muro o Techo



Sin deflector para uso en extracción o soplado de 4 vías



Montaje en techo cerca de una pared



Con deflector en un lado de la boca para soplado en 3 direcciones



Montaje en techo en esquina



Con deflector en la comisura de la boca para soplado bidireccional





TARIFA

REF.	SUBFAM.	DESCRIPCIÓN ARTÍCULO	PVP (€/U)	STOCK
FLOW 80	I12	BOCA FLOW EXTRACCION E INSUFLACIÓN Ø80MM	10,13	
FLOW 100	I12	BOCA FLOW EXTRACCION E INSUFLACIÓN Ø100MM	14,78	
FLOW 125	I12	BOCA FLOW EXTRACCION E INSUFLACIÓN Ø125MM	15,38	
FLOW 160	I12	BOCA FLOW EXTRACCION E INSUFLACIÓN Ø160MM	34,59	

 Stock disponible.
Entrega 6 días naturales.

 No en stock. Entrega:
máx. 10 días naturales.

 No en stock. Entrega:
entre 11 y 21 días naturales.

 No en stock. Entrega:
entre 22 y 30 días naturales.

 No en stock. Entrega:
+ 30 días naturales.
Entrega bajo pedido.

ACCESORIOS

MRR

Página 398



SIBER® BOREA



Las bocas regulables Siber® BOREA de color blanco están destinadas a la insuflación o extracción de aire en viviendas y locales. Específicamente concebidas para instalarse en falso techo o pared.

En el caso de una utilización en insuflación, los deflectores extraíbles permiten canalizar la difusión de aire. Se pueden asociar a un regulador de caudal tipo MRR.

VENTAJAS

- Regulación más precisa
- Resistente
- Facilidad de montaje
- Fijación perfecta

CARACTERÍSTICAS TÉCNICAS

Siber®		
Referencia	Caudal mínimo	Caudal máximo
BOREA	0	180

CONEXIÓN

BOCA BOREA	
Adaptador	Conecta la boca BOREA con:
FBE 80 B*	Borea 80 a conducto Ø80 mm
FBE 80 HY	Borea 125 a conducto Ø80 mm
FBE 100H	Borea 125 a conducto Ø100 mm con RP-80/100
FBE 125H	Borea 125 a conducto Ø125 mm

*Atención: puede ser necesario retirar la goma de la boca BOREA para un correcto encaje en su fijación correspondiente.

MONTAJE EN MURO

MONTAJE EN FALSO TECHO

INSUFLACIÓN



Rejilla abierta/ Obturador cerrado



Rejilla cerrada/ Obturador posición 1 sin deflector



Rejilla cerrada/ Obturador posición 2 con o sin deflector

EXTRACCIÓN



Rejilla abierta/ Obturador posición 2 sin deflector



Rejilla cerrada/ Obturador posición 1 sin deflector



Rejilla cerrada/ Obturador posición 2 sin deflector

DIMENSIONES

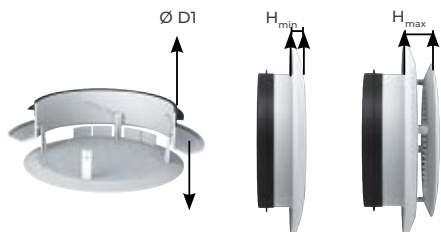

MODELO	Ø D1 (mm)	Ø D2 (mm)	H min	H max
BOREA 80	74	110	9	20
BOREA 125	119	165	12	24

El conjunto se compone de un cuerpo, un obturador central regulable y de una rejilla obturable.

Los ensayos han sido efectuados sin registro de regulación o regulador de caudal. El uso de uno de estos elementos modifica las características iniciales del producto.

Tipo	Qv m³/h	INSUFLACIÓN								EXTRACCIÓN					
		Rejilla abierta obturador cerrado		Sin deflector				Con deflector		Rejilla abierta obt. cerrado		Rejilla cerrada obturador abierto			
				Rejilla cerrada - Obturador abierto		Posición 2		Posición 1				Posición 2			
		DP (Pa)	Lw (dB(a))	DP (Pa)	Lw (dB(a))	DP (Pa)	Lw (dB(a))	DP (Pa)	Lw (dB(a))	DP (Pa)	Lw (dB(a))	DP (Pa)	Lw (dB(a))	DP (Pa)	Lw (dB(a))
BO- REA 80	15	8	< 20	10	< 20	3	< 20	5	< 20	2	< 20	10	< 20	4	< 20
	30	33	21	34	33	14	21	18	24	7	< 20	36	35	14	22
	45	70	34	-	-	30	31	37	36	15	28	-	-	20	34
BO- REA 125	45	9	< 20	18	26	7	< 20	13	22	3	< 20	20	23	7	< 20
	60	17	< 20	30	31	13	21	20	27	5	< 20	37	33	13	21
	75	25	24	40	35	18	24	31	32	8	< 20	57	41	20	25
	90	36	31	56	39	25	28	43	36	11	20	80	46	27	20
	120	62	43	-	-	40	36	70	43	19	28	-	-	48	36
150	-	-	-	-	62	41	-	-	28	34	-	-	74	43	

TARIFA

REF.	SUBFAM.	DESCRIPCIÓN ARTÍCULO	PVP (€/U)	STOCK
BOREA 080	I12	BOCA EXTRACCIÓN E INSUFLACIÓN Ø80 mm	17,69	
BOREA 125	I12	BOCA EXTRACCIÓN E INSUFLACIÓN Ø125 mm	25,99	

Stock disponible. Entrega 6 días naturales.

No en stock. Entrega: máx. 10 días naturales.

No en stock. Entrega: entre 11 y 21 días naturales.

No en stock. Entrega: entre 22 y 30 días naturales.

No en stock. Entrega: + 30 días naturales. Entrega bajo pedido.

ACCESORIOS

MRR

Página 398



SIBER® BLOW

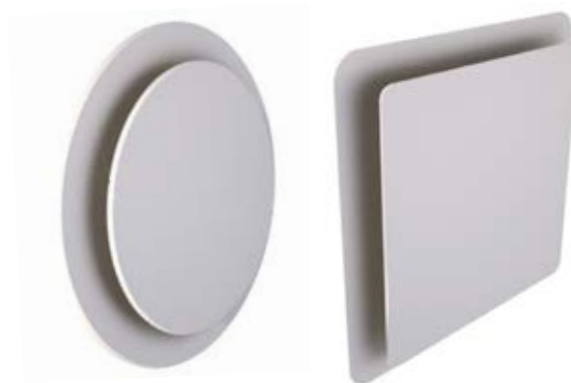

Las bocas regulables Siber® BLOW permiten la insuflación y extracción de aire en paredes y techos de viviendas residenciales y edificios terciarios (tanto en obra nueva como en rehabilitación).

Su fijación integrada permite una instalación simple y rápida sin necesidad de herramientas.

Gracias a su diseño universal se integra a la perfección con cualquier interior.

Caudal máximo 75 m³/h.

VENTAJAS

- **Baja emisión acústica**
- **Regulación de alta precisión (9 posiciones)**
- **Resistente**
- **Facilidad de montaje (boca + cuerpo)**
- **Fijación perfecta**
- **Previene la suciedad gracias a su contorno especial**
- **Impulsión del aire según geometría de ventilador**
- **Efecto Coanda**

CARACTERÍSTICAS TÉCNICAS

Siber® BLOW	
Caudal mínimo	Caudal máximo
0	75

DIMENSIONES

BOCA + CUERPO

REDONDA



CUADRADA



B
Ø125
A = 228
B = 228

B
Ø125
A = 230
B = 230

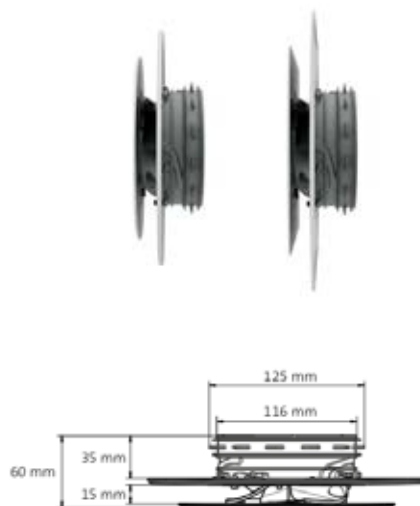

INSUFLACIÓN

9 posiciones Siber BLOW

Qv (Volumen) [m³/h]	v (Velocidad) [m/s]	Δ p (pérdida de carga) [Pa]								
		Pos.0	Pos.1	Pos.2	Pos.3	Pos.4	Pos.5	Pos.6	Pos.7	Pos.8
20,0	0,5	1,5	1,6	1,9	2,3	2,8	3,7	5,0	9,4	35,0
25,0	0,6	2,3	2,5	3,0	3,5	4,4	5,8	7,9	14,6	54,7
30,0	0,7	3,4	3,5	4,3	5,1	6,4	8,4	11,4	21,1	78,8
35,0	0,8	4,6	4,8	5,9	6,9	8,7	11,4	15,9	28,7	107,2
40,0	0,9	6,0	6,3	7,7	9,0	11,3	14,9	20,2	37,5	140,0
45,0	1,0	7,6	8,0	9,8	11,4	14,3	18,8	25,6	45,5	177,2
50,0	1,1	9,3	9,8	12,1	14,1	17,7	23,2	31,6	58,6	218,8
55,0	1,2	11,3	11,9	14,6	17,1	21,4	28,1	38,2	70,9	264,7
60,0	1,4	13,5	14,1	17,4	20,4	25,4	33,4	45,4	84,4	315,0
65,0	1,5	15,8	16,6	20,4	23,9	29,9	39,2	53,3	99,0	369,7
70,0	1,6	18,3	19,2	23,6	27,7	34,6	45,5	61,9	114,8	428,8
75,0	1,7	21,0	22,1	27,1	31,8	39,7	52,2	71,0	131,8	492,2
80,0	1,8	23,9	25,1	30,9	36,2	45,2	59,4	80,8	150,0	560,0

EXTRACCIÓN

9 posiciones Siber BLOW

Qv (Volumen) [m³/h]	v (Velocidad) [m/s]	Δ p (pérdida de carga) [Pa]								
		Pos.0	Pos.1	Pos.2	Pos.3	Pos.4	Pos.5	Pos.6	Pos.7	Pos.8
20,0	0,5	1,5	1,6	1,8	2,2	2,5	3,3	4,5	8,1	26,6
25,0	0,6	2,4	2,4	2,8	3,4	3,9	5,2	7,0	12,6	41,6
30,0	0,7	3,4	3,5	4,1	4,9	5,6	7,4	10,0	18,1	59,8
35,0	0,8	4,7	4,8	5,6	6,6	7,7	10,1	13,6	24,7	81,4
40,0	0,9	6,1	6,3	7,3	8,7	10,0	13,2	17,8	32,2	106,4
45,0	1,0	7,7	7,9	9,2	11,0	12,7	16,7	22,5	40,8	134,6
50,0	1,1	9,6	9,8	11,3	13,6	15,7	20,6	27,8	50,4	166,2
55,0	1,2	11,6	11,8	13,7	16,4	18,9	25,0	33,7	60,9	201,1
60,0	1,4	13,8	14,1	16,3	19,5	22,5	29,7	40,1	72,5	239,3
65,0	1,5	16,2	16,5	19,2	22,9	26,5	34,9	47,0	85,1	280,9
70,0	1,6	18,7	19,2	22,2	26,6	30,7	40,4	54,5	98,7	325,8
75,0	1,7	21,5	22,0	25,5	30,5	35,2	46,4	62,6	113,3	374,0
80,0	1,8	24,5	25,0	29,0	34,7	40,1	52,8	71,2	128,9	425,5

SIBER® BLOW

CARACTERÍSTICAS ACÚSTICAS

Nivel sonoro - INSUFLACIÓN

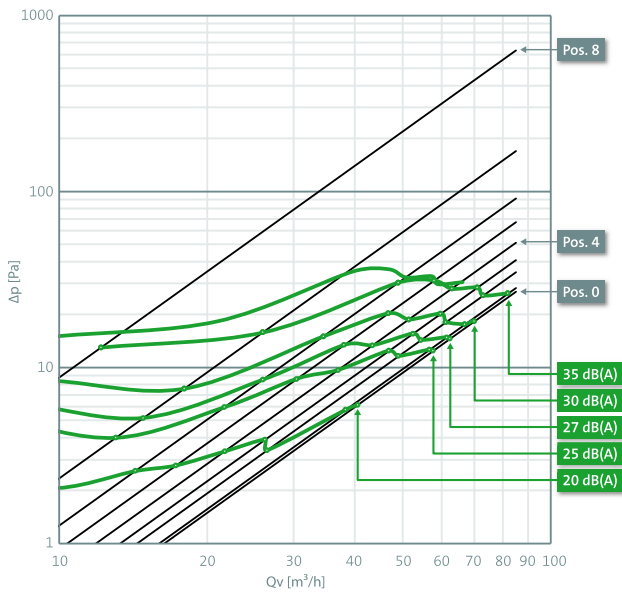

Nivel sonoro - EXTRACCIÓN

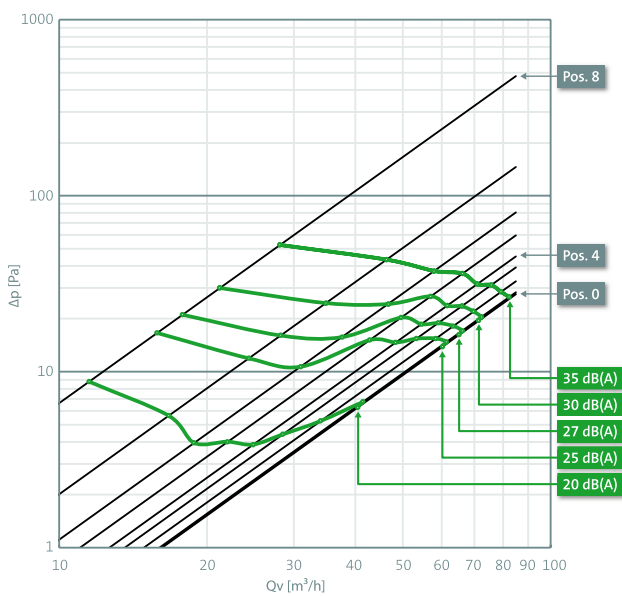



TARIFA

REF.	SUBFAM.	DESCRIPCIÓN ARTÍCULO	PVP (€/U)	STOCK
BLOWC125	I12	BOCA BLOW INSUFLACIÓN Y EXTRACCION CUADRADA Ø125MM	76,20	
BLOWR125	I12	BOCA BLOW INSUFLACIÓN Y EXTRACCION REDONDA Ø125MM	76,20	

Stock disponible.
Entrega 6 días naturales.

No en stock. Entrega:
máx. 10 días naturales.

No en stock. Entrega:
entre 11 y 21 días naturales.

No en stock. Entrega:
entre 22 y 30 días naturales.

No en stock. Entrega:
+ 30 días naturales.
Entrega bajo pedido.

ACCESORIOS

MRR

Página 398



SIBER® AIRY



Las bocas metálicas regulables Siber® Airy permiten la insuflación y extracción de aire en pared o techo para viviendas y edificios terciarios, tanto en obra nueva como en rehabilitación (mantenimiento/sustitución de bocas existentes).

Su fijación integrada permite una instalación simple y rápida.

El caudal de aire se ajusta fácilmente gracias a su cono de ajuste.

VENTAJAS

- **Baja emisión acústica**
- **Regulación más precisa**
- **Resistente**
- **Facilidad de montaje (Boca + Cuerpo)**
- **Fijación perfecta**
- **Personalización de colores (Boca)**

CARACTERÍSTICAS TÉCNICAS

TIPO DE BOCA

REDONDA



B

Ø100

A = 140

B = 140

Ø125

A = 165

B = 165

Ø160

A = 210

B = 210

CUADRADA

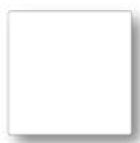

B

Ø100

A = 140

B = 140

Ø125

A = 165

B = 165

Ø160

A = 210

B = 210

CANTO

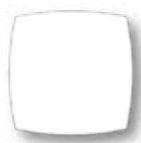

B

Ø100

A = 140

B = 140

Ø125

A = 165

B = 165

Ø160

A = 210

B = 210

OVALADA



B

Ø100

A = 140

B = 210

Ø125

A = 165

B = 248

Ø160

A = 210

B = 315

RECTANGULAR



B

Ø100

A = 140

B = 210

Ø125

A = 165

B = 248

Ø160

A = 210

B = 315

A

DIMENSIONES

BOCA + CUERPO

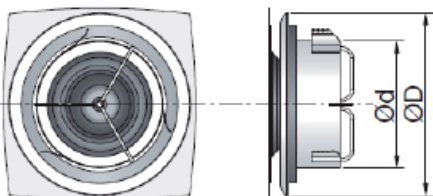

$\varnothing d_{nom}$	$\varnothing d$ (mm)	$\varnothing D$ (mm)	kg
100	90	131	0,26
125	114	156	0,33
160	149	191	0,43

POTENCIA ACÚSTICA

AIRY vs ESTÁNDAR

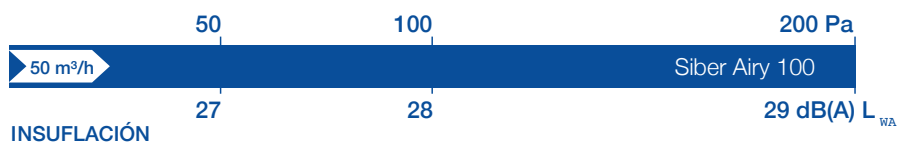

PERSONALIZACIÓN DE COLORES (BOCA)

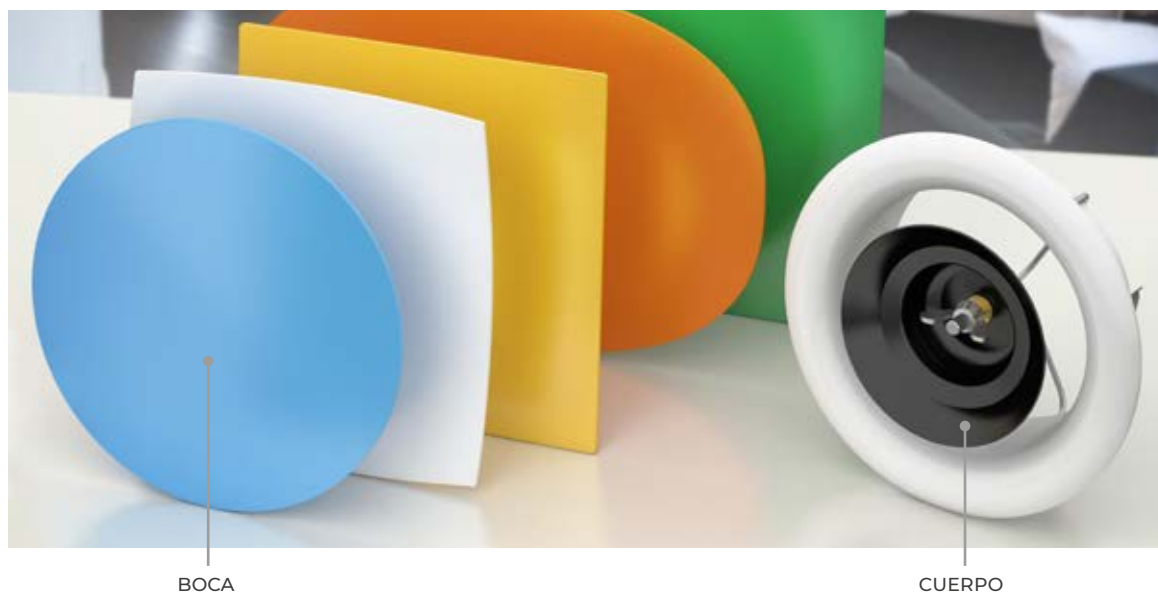

SIBER® AIRY

EXTRACCIÓN

AIRY 100

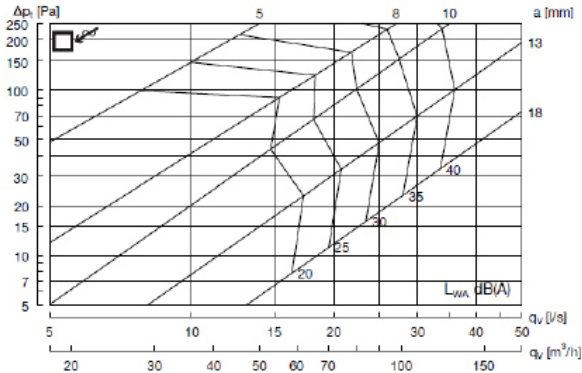

Hz	63	125	250	500	1k	2k	4k	8k
K _{ok}	8	-11	-3	0	-7	-9	-15	-15

AIRY 125

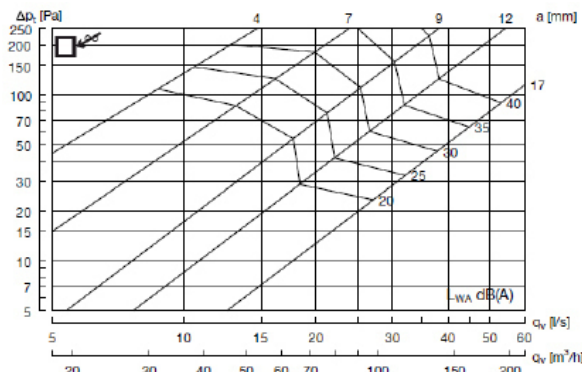

Hz	63	125	250	500	1k	2k	4k	8k
K _{ok}	8	-9	-3	-3	-5	-6	-17	-21

AIRY 160

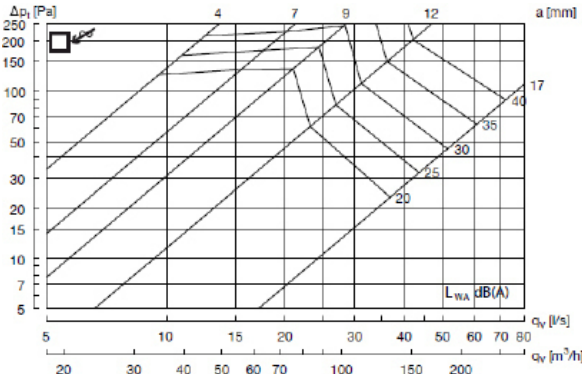

Hz	63	125	250	500	1k	2k	4k	8k
K _{ok}	11	-8	-2	-2	-4	-10	-19	-17

INSUFLACIÓN

AIRY 100

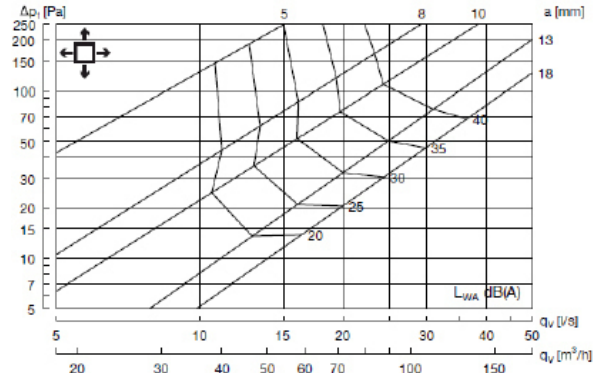

Hz	63	125	250	500	1k	2k	4k	8k
K _{ok}	0	-6	0	1	-7	-13	-17	-21

AIRY 125

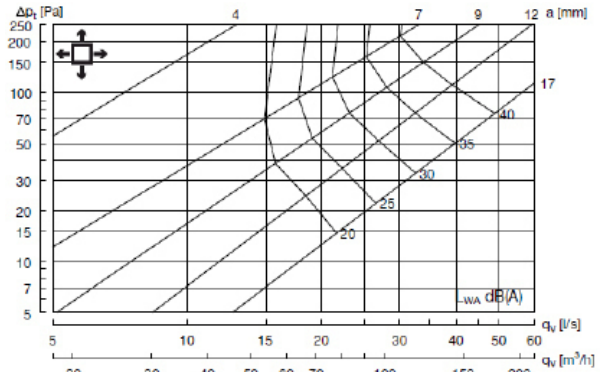

Hz	63	125	250	500	1k	2k	4k	8k
K _{ok}	4	-6	-1	0	-6	-11	-15	-15

AIRY 160

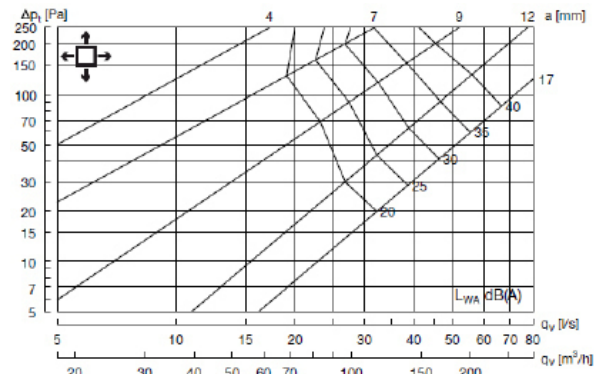

Hz	63	125	250	500	1k	2k	4k	8k
K _{ok}	4	-4	-1	-1	-6	-10	-13	-13



TARIFA

REF.	SUBFAM.	DESCRIPCIÓN ARTÍCULO	PVP (€/U)	STOCK
CUERPO BOCA				
AIRY B100	I12	CUERPO PARA BOCAS AIRY Ø100MM RAL 9003	73,78	
AIRY B125	I12	CUERPO PARA BOCAS AIRY Ø125MM RAL 9003	79,72	
AIRY B160	I12	CUERPO PARA BOCAS AIRY Ø160MM RAL 9003	97,68	
TAPA OVALADA				
AIRY E100	I12	BOCAS EXTRA/INSU Ø100MM R9003 (SIN AIRYB) ELLIPSE	35,81	
AIRY E125	I12	BOCAS EXTRA/INSU Ø125MM R9003 (SIN AIRYB) ELLIPSE	39,73	
AIRY E160	I12	BOCAS EXTRA/INSU Ø160MM R9003 (SIN AIRYB) ELLIPSE	44,33	
TAPA CUADRADA				
AIRY Q100	I12	BOCAS EXTRA/INSU Ø100MM R9003 (SIN AIRYB) SQUARE	33,62	
AIRY Q125	I12	BOCAS EXTRA/INSU Ø125MM R9003 (SIN AIRYB) SQUARE	37,30	
AIRY Q160	I12	BOCAS EXTRA/INSU Ø160MM R9003 (SIN AIRYB) SQUARE	44,33	
TAPA REDONDA				
AIRY R100	I12	BOCA EXTRA/INSU Ø100MM R9003(SIN AIRYB) ROUND	33,62	
AIRY R125	I12	BOCAS EXTRA/INSU Ø125MM R9003(SIN AIRYB) ROUND	37,30	
AIRY R160	I12	BOCAS EXTRA/INSU Ø160MM R9003(SIN AIRYB) ROUND	44,33	
TAPA RECTANGULAR				
AIRY T100	I12	BOCAS EXTRA/INSU Ø100MM R9003 (SIN AIRYB) RECTANG	35,81	
AIRY T125	I12	BOCAS EXTRA/INSU Ø125MM R9003 (SIN AIRYB) RECTANG	39,73	
AIRY T160	I12	BOCAS EXTRA/INSU Ø160MM R9003 (SIN AIRYB) RECTANG	44,33	
TAPA CANTO				
AIRY W100	I12	BOCAS EXTRA/INSU Ø100MM R9003 (SIN AIRYB) BOW	35,81	
AIRY W125	I12	BOCAS EXTRA/INSU Ø125MM R9003 (SIN AIRYB) BOW	37,30	
AIRY W160	I12	BOCAS EXTRA/INSU Ø160MM R9003 (SIN AIRYB) BOW	44,33	

Stock disponible.
Entrega 6 días naturales.

No en stock. Entrega: máx. 10 días naturales.

No en stock. Entrega: entre 11 y 21 días naturales.

No en stock. Entrega: entre 22 y 30 días naturales.

No en stock. Entrega: + 30 días naturales. Entrega bajo pedido.

ACCESORIOS

MRR

Página 398



SIBER® RIL



Rejilla de aluminio mate de poca profundidad, lo que permite colocarla en tabiques de placas de yeso laminado sin tener que cortar los tabiques que le sujetan.



VENTAJAS

- Resistente
- Facilidad de montaje
- Fijación perfecta

CARACTERÍSTICAS TÉCNICAS



	RIL-DUP	RIL-SUP
Profundidad	13 mm	20 mm
Dimensiones (ancho x alto)	232 mm x 61 mm	190 mm x 110 mm
Caudal	70 m ³ /h	90 m ³ /h
Regulador	Sí, opcional	Sí, opcional
Conductos	55x220	90x180

REGULADOR RIL-REG 55x220 mm				
Caudal (m ³ /h)	Velocidad (m/s)	Presión (Pa)	Acústica (db(A))	Altura (m)
25	1,4	0,2	<15	1,6
50	2,9	0,7	<15	2,8
75	4,3	1,6	21	3,9
100	5,7	2,8	28	4,9
125	7,1	5,9	33	5,9



TARIFA

REF.	SUBFAM.	DESCRIPCIÓN ARTÍCULO	PVP (€/U)	STOCK
RIL-DUP	I12	REJILLA IMPULSIÓN LINEAL 55x220MM C/REG. ALU	171,00	Stock disponible
RIL-DUP110	I12	REJILLA IMPULSIÓN LINEAL 55x110MM C/REG. ALU	179,79	No en stock
RIL-DUPB	I12	REJILLA IMPULSIÓN LINEAL 55x220MM C/REG. BL9010	171,00	No en stock
RIL-DUPBS	I12	REJILLA IMPULSIÓN LINEAL 55x220MM S/REG. BL9010	83,92	No en stock
RIL-DUPS	I12	REJILLA IMPULSIÓN LINEAL 55x220MM S/REG. ALU	83,91	Stock disponible
RIL-DUPS110	I12	REJILLA IMPULSIÓN LINEAL 55x110MM S/REG. ALU	83,64	No en stock
RIL-REG	I15	REGULADOR IMPULSIÓN LINEAL 55x220MM ALU	86,26	Stock disponible
RIL-REG110	I15	REGULADOR IMPULSIÓN LINEAL 55x110MM ALU	87,66	No en stock
RIL-SUPS	I12	REJILLA IMPULSIÓN LINEAL 90x180MM S/REG. ALU	130,49	No en stock

■ Stock disponible. Entrega 6 días naturales.

■ No en stock. Entrega: máx. 10 días naturales.

■ No en stock. Entrega: entre 11 y 21 días naturales.

■ No en stock. Entrega: entre 22 y 30 días naturales.

■ No en stock. Entrega: + 30 días naturales. Entrega bajo pedido.

SIBER® BEIP



Las bocas Siber® BEIP de poliestireno permiten la insuflación y extracción de aire en las viviendas y edificios terciarios, tanto en obra nueva como en rehabilitación.

Son manualmente regulable, con diámetro desde 80 hasta 200 mm.

La regulación del caudal se efectúa por rotación del obturador central.

VENTAJAS

- Resistente
- Facilidad de montaje
- Fijación perfecta

DIMENSIONES



Ref.	Ø D1 (mm)	Ø D2 (mm)	H (mm)
BEIP 80	71	115	12
BEIP 100	80	140	13
BEIP 125	115	166	15
BEIP 150	130	204	17
BEIP 160	130	204	17
BEIP 200	160	242	17

CONEXIÓN

BOCA BEIP	
Adaptador	Conecta la boca BEIP con:
FBE 80 B	Conducto Ø80 mm
FBE 100 B	Conducto Ø100 mm
FBE 150 B	Conducto Ø150 mm
FBE 160 B	Conducto Ø160 mm
FBE 200 B	Conducto Ø200 mm
MAN 80 B	Conducto Ø80 mm
MAN 100 B	Conducto Ø100 mm
MAN 125 B	Conducto Ø125 mm
MAN 150 B	Conducto Ø150 mm
MAN 160 B	Conducto Ø160 mm
MAN 200 B	Conducto Ø200 mm

CARACTERÍSTICAS TÉCNICAS

BEIP 80

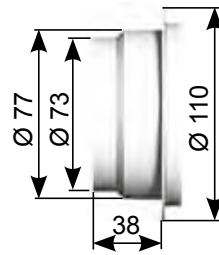
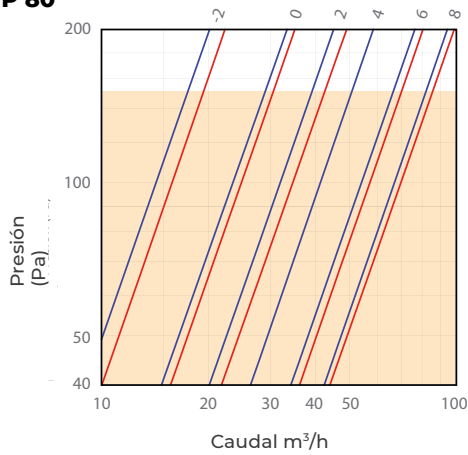

MAN 80 B

integrado con la boca ref. BEIP 80

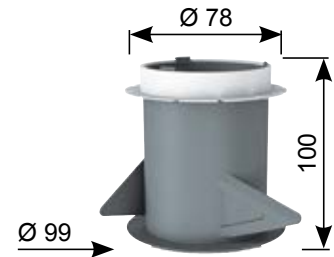

FBE 80 B

BEIP 100

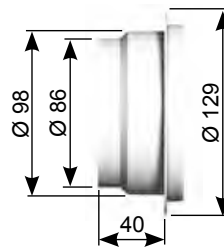
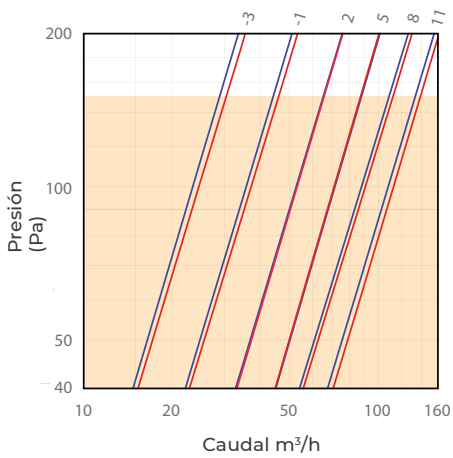

MAN 100 B

integrado con la boca ref. BEIP 100

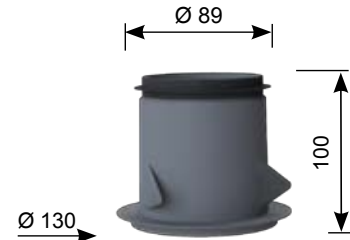

FBE 100 B

BEIP 125

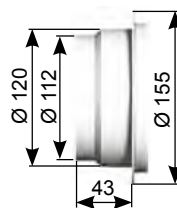
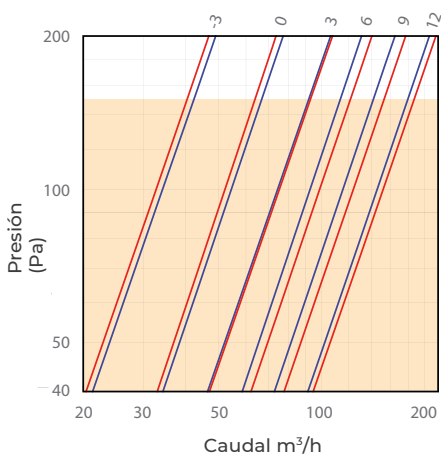

MAN 125 B

integrado con la boca ref. BEIP 125

SIBER® BEIP

BEIP 150

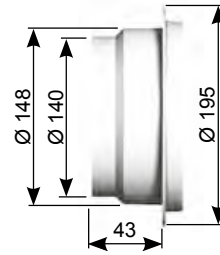
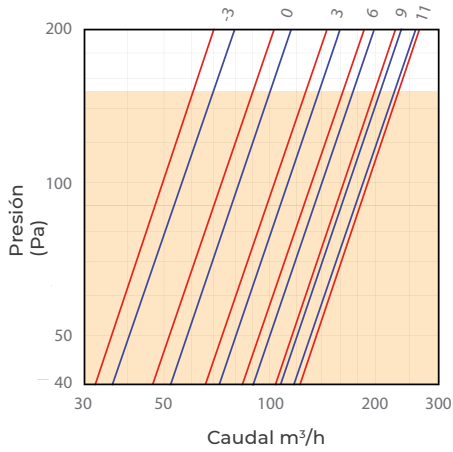

MAN 150 B

integrado con la boca ref. BEIP 150



FBE 150 B

BEIP 160

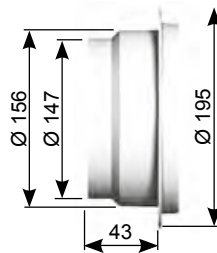
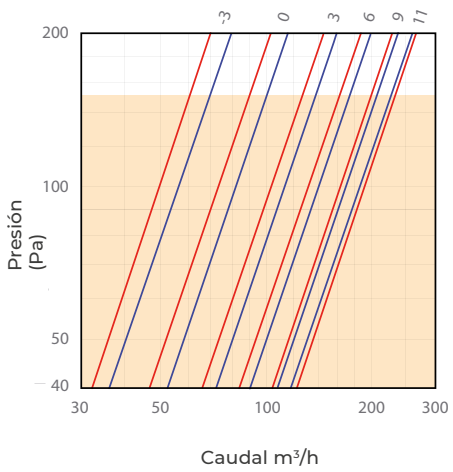

MAN 160 B

integrado con la boca ref. BEIP 160



FBE 160 B

BEIP 200

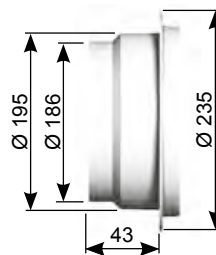
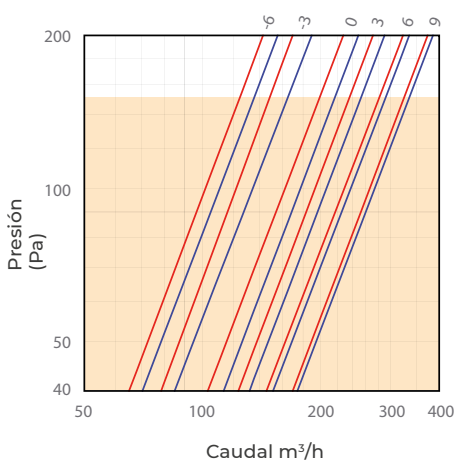

MAN 200 B

integrado con la boca ref. BEIP 200

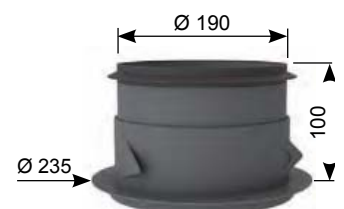

FBE 200 B

— Insuflación — Extracción

Los números por arriba indican la cota de regulación R en mm.



TARIFA

REF.	SUBFAM.	DESCRIPCIÓN ARTÍCULO	PVP (€/U)	STOCK
BEIP 80	I12	BOCA EXTRACCIÓN/INSUFLACIÓN Ø80MM CON CONECTOR	14,55	Stock disponible
BEIP 100	I12	BOCA EXTRACCIÓN/INSUFLACIÓN Ø100MM CON CONECTOR	15,11	Stock disponible
BEIP 125	I12	BOCA EXTRACCIÓN/INSUFLACIÓN Ø125MM CON CONECTOR	16,84	Stock disponible
BEIP 150	I12	BOCA EXTRACCIÓN/INSUFLACIÓN Ø150MM CON CONECTOR	22,49	Stock disponible
BEIP 160	I12	BOCA EXTRACCIÓN/INSUFLACIÓN Ø160MM CON CONECTOR	22,49	Stock disponible
BEIP 200	I12	BOCA EXTRACCIÓN/INSUFLACIÓN Ø200MM CON CONECTOR	31,73	No en stock. Entrega: entre 11 y 21 días naturales.
FBE 80 B	I14	FIJACIÓN TECHO BOCA BEIP Ø80 A CONDUCTO Ø80	5,54	Stock disponible
FBE 100 B	I14	FIJACIÓN TECHO BOCA BEIP Ø100 A CONDUCTO Ø100	9,35	Stock disponible
FBE 125	I14	FIJ. TECHO BOCA AUTO BE/BEIP Ø125 A CONDUCTO Ø125	11,36	Stock disponible
FBE 150 B	I14	FIJACIÓN TECHO BOCA BEIP Ø150 A CONDUCTO Ø150	13,51	No en stock. Entrega: entre 11 y 21 días naturales.
FBE 160 B	I14	FIJACIÓN TECHO BOCA BEIP Ø160 A CONDUCTO Ø160	13,51	No en stock. Entrega: entre 11 y 21 días naturales.
FBE 200 B	I14	FIJACIÓN TECHO BOCA BEIP Ø200 A CONDUCTO Ø200	18,38	No en stock. Entrega: entre 22 y 30 días naturales.

Stock disponible.
Entrega 6 días naturales.

No en stock. Entrega: máx. 10 días naturales.

No en stock. Entrega: entre 11 y 21 días naturales.

No en stock. Entrega: entre 22 y 30 días naturales.

No en stock. Entrega: + 30 días naturales. Entrega bajo pedido.

ACCESORIOS

MRR

Página 398



SIBER® YGC

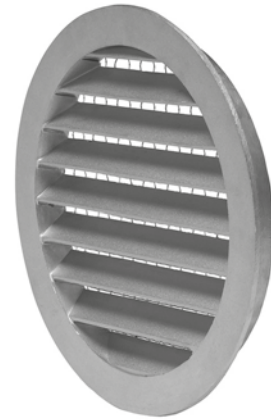

Rejilla de aluminio fundido y acero galvanizado para la admisión de aire exterior y la extracción del aire descargado. Diseñado con una persiana fija.

VENTAJAS

- Resistente
- Facilidad de montaje
- Fijación perfecta

CARACTERÍSTICAS TÉCNICAS

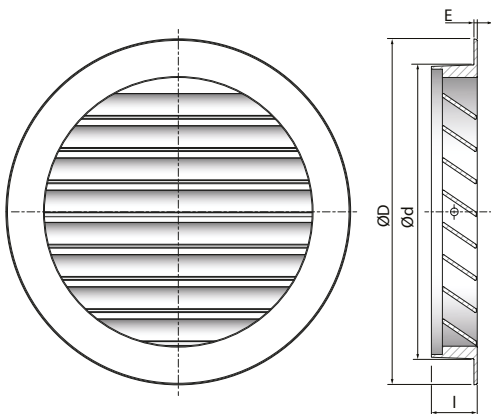

* La parrilla tiene 2 agujeros de tornillo de 4.2 mm en el lado para el montaje
 A_f (m²) = área libre

	100	125	160	200	250	315	400
ØD (mm)	123	149	183	223	273	338	440
I (mm)	19,5	19,5	19,0	19,0	21,5	21,0	34,0
E (mm)	2,5	2,5	3,0	3,0	3,5	4,0	6,5
A_f (m ²)	0,006	0,009	0,015	0,024	0,038	0,063	0,079
Peso (kg)	0,13	0,18	0,27	0,47	0,70	1,09	3,0

CAPACIDAD

El flujo volumétrico, q [l/s] y [m³/h], caída de presión total, incremento p_t [Pa], se puede ver en los diagramas.

NIVEL DE SONIDO EN CAMPO LIBRE (1/4 ESFÉRICO)

El nivel de efecto de sonido LWA se muestra en el diagrama.

Para nivel de sonido a distancia X [m],

$L_A = L_{WA} - K$, ver tabla siguiente.

REJILLA YGC							
X (mm)	1	2	3	4	5	10	20
K (dB)	-5	-12	-15	-17	-19	-25	-30

YGC 100-315

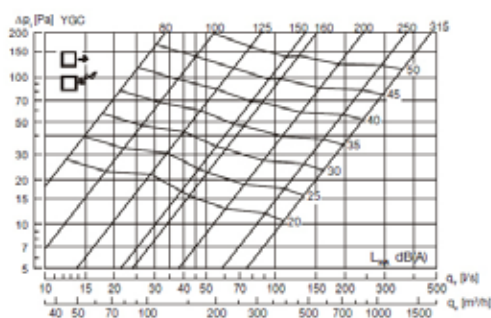

YGC 400

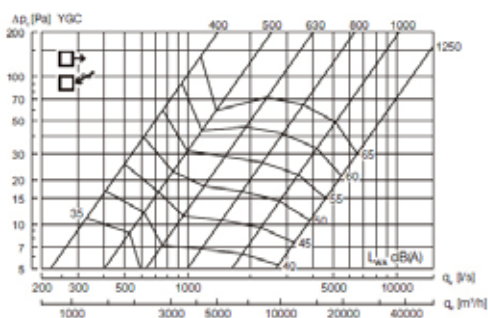

TARIFA

REF.	SUBFAM.	DESCRIPCIÓN ARTÍCULO	PVP (€/U)	STOCK
YGC 100	I13	REJILLA EXTERIOR CIRCULAR Ø100MM	22,92	Stock disponible.
YGC 125	I13	REJILLA EXTERIOR CIRCULAR Ø125MM	26,04	Stock disponible.
YGC 160	I13	REJILLA EXTERIOR CIRCULAR Ø160MM	37,09	Stock disponible.
YGC 200	I13	REJILLA EXTERIOR CIRCULAR Ø200MM	44,51	Stock disponible.
YGC 250	I13	REJILLA EXTERIOR CIRCULAR Ø250MM	85,48	Stock disponible.
YGC 315	I13	REJILLA EXTERIOR CIRCULAR Ø315MM	125,99	No en stock. Entrega: + 30 días naturales.
YGC 400	I13	REJILLA EXTERIOR CIRCULAR Ø400MM	191,31	No en stock. Entrega: + 30 días naturales.

Stock disponible.
Entrega 6 días naturales.

No en stock. Entrega:
máx. 10 días naturales.

No en stock. Entrega:
entre 11 y 21 días naturales.

No en stock. Entrega:
entre 22 y 30 días naturales.

No en stock. Entrega:
+ 30 días naturales.
Entrega bajo pedido.

REJILLAS SIBER® (EFECTO COANDA)

REJILLA TMM • Montaje en pared

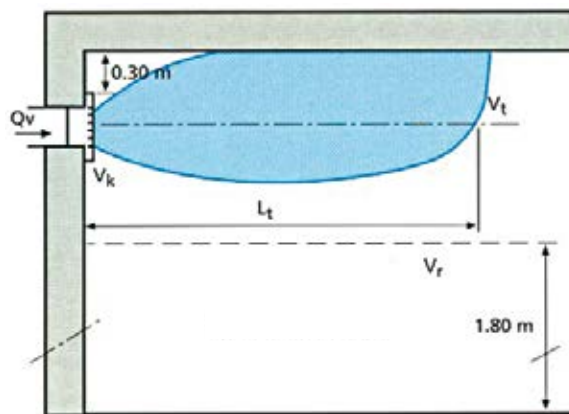

DIMENSIONES

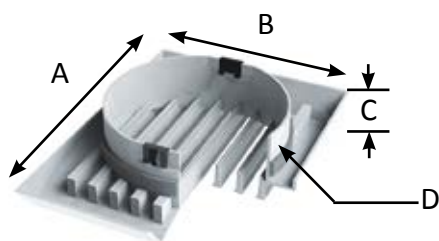

Ref.	A (mm)	B (mm)	C (mm)	D (mm)	S (cm ²)	Peso (gr)
TMM 125	196	150	22	120	63	440

REJILLA TMP • Montaje en techo

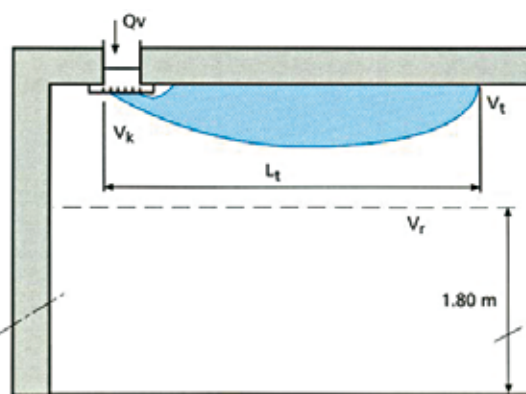

DIMENSIONES

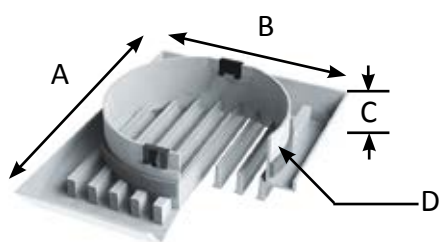

Ref.	A (mm)	B (mm)	C (mm)	D (mm)	S (cm ²)	Peso (gr)
TMP 125	196	150	22	120	46	430

REJILLA GAE



DIMENSIONES

Ref.	Ø (mm)	S (cm ²)
GAE 100	100	40
GAE 125	125	60
GAE 160	160	70





TARIFA

REF.	SUBFAM.	DESCRIPCIÓN ARTÍCULO	PVP (€/U)	STOCK
TMM125	I13	REJILLA METÁLICA MURAL Ø125MM BLANCA	76,43	
TMP125	I13	REJILLA METÁLICA PLAFÓN Ø125MM BLANCA	76,43	
GAE 100	I13	REJILLA EMPOTRABLE Ø100MM CON PINZA	7,22	
GAE 125	I13	REJILLA EMPOTRABLE Ø125MM CON PINZA	8,05	
GAE 160	I13	REJILLA EMPOTRABLE Ø160MM CON PINZA	9,74	

 Stock disponible. Entrega 6 días naturales.

 No en stock. Entrega: máx. 10 días naturales.

 No en stock. Entrega: entre 11 y 21 días naturales.

 No en stock. Entrega: entre 22 y 30 días naturales.

 No en stock. Entrega: + 30 días naturales. Entrega bajo pedido.

ACCESORIOS

MRR

Página 398



SIBER® KFB



Rejilla exterior mural para grupos de ventilación de doble flujo, con dos tomas de conexión: una para expulsar el aire viciado y otra para coger aire fresco.

Posibilidad de montaje horizontal o vertical.

En montaje horizontal, es posible elegir la posición (izquierda o derecha) de la expulsión y de la toma de aire gracias a la adaptabilidad de las conexiones.

VENTAJAS

- **Facilidad de montaje**
- **Adaptabilidad**
- **Resistencia**

DIMENSIONES

Ref.	A (mm)	Ø (n)	C (mm)	D (mm)	E (mm)	Peso (gr)
KFB 125	420	160	200	98	170	2,5
KFB 160	480	195	240	116	210	3
KFB 180	520	215	290	148	230	3,5

CARACTERÍSTICAS TÉCNICAS

Ref.	Ø conexión	Caudal máx (m³/h)	Velocidad de aire máx. (m/s)
KFB 125	125	190	4,366
KFB 160	160	300	4,144
KFB 180	180	400	4,300

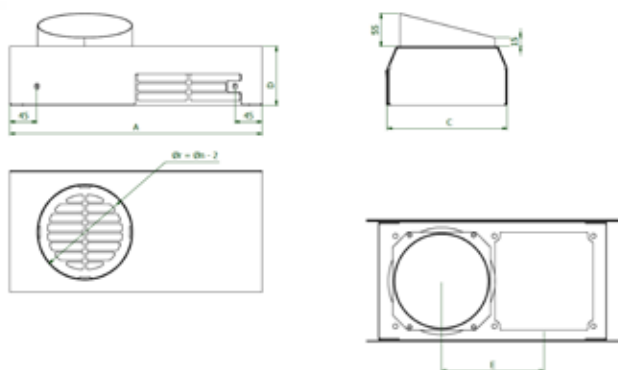

TARIFA

REF.	SUBFAM.	DESCRIPCIÓN ARTÍCULO	PVP (€/U)	STOCK
KFB 125	I12	REJILLA MURAL DOBLE FLUJO Ø125MM	537,20	
KFB 160	I12	REJILLA MURAL DOBLE FLUJO Ø160MM	615,65	
KFB 180	I12	REJILLA MURAL DOBLE FLUJO Ø180MM	539,30	

Stock disponible. Entrega 6 días naturales.

No en stock. Entrega: máx. 10 días naturales.

No en stock. Entrega: entre 11 y 21 días naturales.

No en stock. Entrega: entre 22 y 30 días naturales.

No en stock. Entrega: + 30 días naturales. Entrega bajo pedido.

SIBER® TERMINAL HORIZONTAL

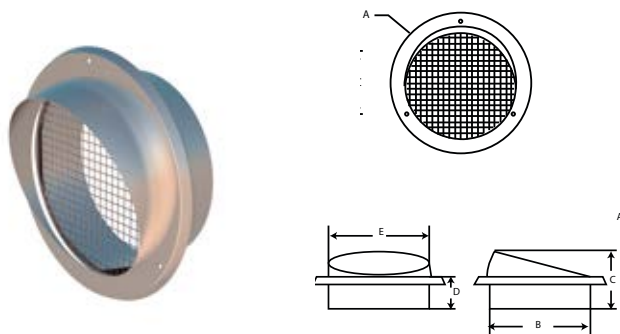

	Ø125	Ø160	Ø180
Ref.	SZ888403	SZ888005	SZ888407
A [mm]	215	250	270
B [mm]	155	190	210
C [mm]	100	120	115
D [mm]	60	60	60
E [mm]	150	175	195

INSUFLACIÓN

SZ888403

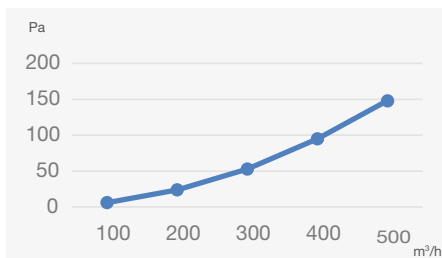

SZ888405

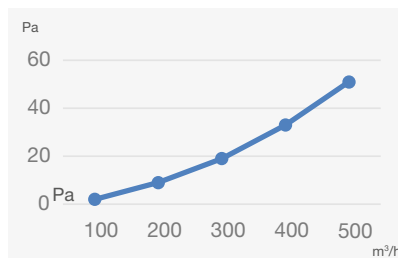

SZ888407

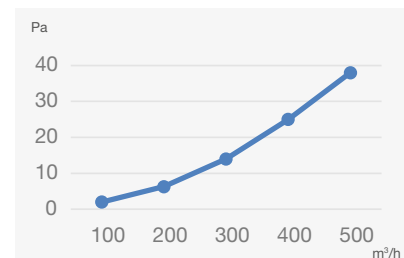

EXTRACCIÓN

SZ888403

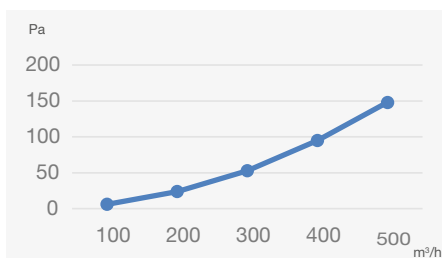

SZ888405

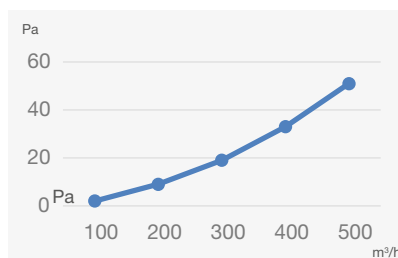

SZ888407

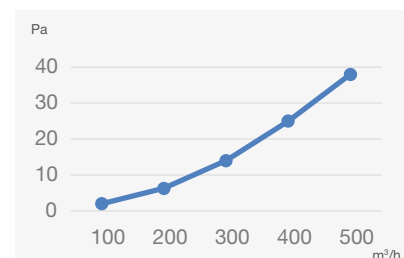

TARIFA

REF.	SUBFAMILIA	DESCRIPCIÓN ARTÍCULO	UD. CAJA*	PVP (€/U)	STOCK
SZ888403	P20	TERMINAL PARED ENTRADA DE AIRE INOX Ø125mm	1	59,03	Stock disponible.
SZ888005	P20	TERMINAL PARED ENTRADA DE AIRE INOX Ø160mm	1	65,19	No en stock. Entrega: máx. 10 días naturales.
SZ888407	P20	TERMINAL PARED ENTRADA DE AIRE INOX Ø180mm	1	80,23	No en stock. Entrega: entre 11 y 21 días naturales.

■ Stock disponible. Entrega 6 días naturales.

■ No en stock. Entrega: máx. 10 días naturales.

■ No en stock. Entrega: entre 11 y 21 días naturales.

■ No en stock. Entrega: entre 22 y 30 días naturales.

■ No en stock. Entrega: + 30 días naturales. Entrega bajo pedido.

COMPLEMENTOS BOCAS Y ENTRADAS



MANGUITO (para bocas autorregulables e higorregulables)



MAN
(para conducto rígido)

REF.	SUBFAM.	DESCRIPCIÓN ARTÍCULO	PVP (€/U)	STOCK
MAN 100	114	MANGUITO BOCA EXTRACCIÓN Ø100 mm CON JUNTA	4,87	Stock disponible
MAN 125	114	MANGUITO BOCA EXTRACCIÓN Ø125 mm CON JUNTA	4,87	Stock disponible

FIJACIÓN (para bocas autorregulables)



FBE
(para conducto flexible)

REF.	SUBFAM.	DESCRIPCIÓN ARTÍCULO	PVP (€/U)	STOCK
FBE 80	114	FIJACIÓN TECHO BOCA AUTO BE Ø125 A CONDUCTO Ø80	9,53	Stock disponible
FBE 100	114	FIJACIÓN TECHO BOCA AUTO BE Ø125 A CONDUCTO Ø100	11,16	Stock disponible
FBE 125	114	FIJ. TECHO BOCA AUTO BE/BEIP Ø125 A CONDUCTO Ø125	11,36	Stock disponible

FIJACIÓN (para bocas higorregulables)



FBE
(para conducto flexible)

REF.	SUBFAM.	DESCRIPCIÓN ARTÍCULO	PVP (€/U)	STOCK
FBE 80 HY	114	FIJACIÓN TECHO BOCA HIGRO BH Ø125 A CONDUCTO Ø80	9,29	Stock disponible
FBE 100H	114	FIJACIÓN TECHO BOCA HIGRO BH Ø125 A CONDUCTO Ø100	9,86	Stock disponible
FBE 100H-1	114	FIJACIÓN TECHO BOCA HIGRO Ø100 A CONDUCTO Ø100	9,53	Stock disponible
FBE 125H	114	FIJACIÓN TECHO BOCA HIGRO BH Ø125 A CONDUCTO Ø125	11,61	Stock disponible

FIJACIÓN (para bocas regulables BEIP)



FBE B

REF.	SUBFAM.	DESCRIPCIÓN ARTÍCULO	PVP (€/U)	STOCK
FBE 80 B	114	FIJACIÓN TECHO BOCA BEIP Ø80 A CONDUCTO Ø80	5,54	Stock disponible
FBE 100 B	114	FIJACIÓN TECHO BOCA BEIP Ø100 A CONDUCTO Ø100	9,35	Stock disponible
FBE 125	114	FIJ. TECHO BOCA AUTO BE/BEIP Ø125 A CONDUCTO Ø125	11,36	Stock disponible
FBE 150 B	114	FIJACIÓN TECHO BOCA BEIP Ø150 A CONDUCTO Ø150	13,51	No en stock. Entrega: + 30 días naturales.
FBE 160 B	114	FIJACIÓN TECHO BOCA BEIP Ø160 A CONDUCTO Ø160	13,51	No en stock. Entrega: + 30 días naturales.
FBE 200 B	114	FIJACIÓN TECHO BOCA BEIP Ø200 A CONDUCTO Ø200	18,38	No en stock. Entrega: + 30 días naturales.

Stock disponible.
Entrega 6 días naturales.

No en stock. Entrega:
máx. 10 días naturales.

No en stock. Entrega:
entre 11 y 21 días naturales.

No en stock. Entrega:
entre 22 y 30 días naturales.

No en stock. Entrega:
+ 30 días naturales.
Entrega bajo pedido.



AISLAMIENTO ACÚSTICO (para bocas autorregulables)

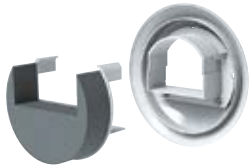

MIA

REF.	SUBFAM.	DESCRIPCIÓN ARTÍCULO	PVP (€/U)	STOCK
MIA	114	MODULO DE AISLAMIENTO ACÚSTICO	11,74	

AISLAMIENTO ACÚSTICO (para bocas autorregulables e higrorregulables)



MAC

FAC

REF.	SUBFAM.	DESCRIPCIÓN ARTÍCULO	PVP (€/U)	STOCK
FAC HIGRO	114	ANILLO ACÚSTICO PARA BOCAS HIGRO Y AUTO >60 M3/HR	12,46	
MAC HIGRO	114	ELEMENTO ACÚSTICO PARA BOCAS HIGRO	12,46	

VÁLVULA ANTIRRETORNO



VAR

REF.	SUBFAM.	DESCRIPCIÓN ARTÍCULO	PVP (€/U)	STOCK
VAR 080	114	VÁLVULA ANTI RETORNO Ø80MM METÁLICA	24,80	
VAR 100	114	VÁLVULA ANTI-RETORNO Ø100MM METÁLICA	25,43	
VAR 110	114	VÁLVULA ANTI-RETORNO Ø110MM METÁLICA	27,96	
VAR 125	114	VÁLVULA ANTI-RETORNO Ø125MM METÁLICA	27,96	
VAR 150	114	VALVULA ANTI-RETORNO Ø150MM METÁLICA	29,88	
VAR 160	114	VALVULA ANTI-RETORNO Ø160MM METÁLICA	30,52	
VAR 200	114	VALVULA ANTI-RETORNO Ø200MM METÁLICA	51,50	
VAR 250	114	VALVULA ANTI-RETORNO Ø250MM METÁLICA	66,74	

 Stock disponible.
Entrega 6 días naturales.

 No en stock. Entrega:
máx. 10 días naturales.

 No en stock. Entrega:
entre 11 y 21 días naturales.

 No en stock. Entrega:
entre 22 y 30 días naturales.

 No en stock. Entrega:
+ 30 días naturales.
Entrega bajo pedido.

COMPLEMENTOS BOCAS Y ENTRADAS



REGULADOR DE CAUDAL (para bocas regulables)

REF.	SUBFAM.	DESCRIPCIÓN ARTÍCULO	PVP (€/U)	STOCK
MRR080050	I15	REGULADOR DE CAUDAL Ø80MM 50M3/HR	22,69	■
MRR100015	I15	REGULADOR DE CAUDAL Ø100MM 15M3/HR	27,43	■
MRR100030	I15	REGULADOR DE CAUDAL Ø100MM 30M3/HR	27,43	■
MRR100045	I15	REGULADOR DE CAUDAL Ø100MM 45M3/HR	27,43	■
MRR100050	I15	REGULADOR DE CAUDAL REGULABLE Ø100MM 50M3/HR	27,43	■
MRR100060	I15	REGULADOR DE CAUDAL Ø100MM 60M3/HR	27,43	■
MRR100075	I15	REGULADOR DE CAUDAL Ø100MM 75M3/HR	27,43	■
MRR100090	I15	REGULADOR DE CAUDAL Ø100MM 90M3/HR	27,43	■
MRR100100	I15	REGULADOR DE CAUDAL Ø100MM 100M3/HR	27,43	■
MRR125015	I15	REGULADOR DE CAUDAL REGUL. Ø125 mm 15 m³/HR	31,13	■
MRR125030	I15	REGULADOR DE CAUDAL REGUL. Ø125 mm 30 m³/HR	31,13	■
MRR125045	I15	REGULADOR DE CAUDAL REGUL. Ø125 mm 45 m³/HR	31,13	■
MRR125050	I15	REGULADOR DE CAUDAL REGUL. Ø125 mm 50 m³/HR	31,13	■
MRR125060	I15	REGULADOR DE CAUDAL REGUL. Ø125 mm 60 m³/HR	31,13	■
MRR125075	I15	REGULADOR DE CAUDAL REGUL. Ø125 mm 75 m³/HR	31,13	■
MRR125090	I15	REGULADOR DE CAUDAL REGUL. Ø125 mm 90 m³/HR	31,13	■
MRR125100	I15	REGULADOR DE CAUDAL REGUL. Ø125 mm 100 m³/HR	31,13	■
MRR125120	I15	REGULADOR DE CAUDAL REGUL. Ø125 mm 120 m³/HR	31,13	■
MRR125150	I15	REGULADOR DE CAUDAL REGUL. Ø125 mm 150 m³/HR	31,13	■
MRR125180	I15	REGULADOR DE CAUDAL REGUL. Ø125 mm 180 m³/HR	31,13	■
MRR150050	I15	REGULADOR DE CAUDAL REGUL. Ø150 mm 050 m³/HR	46,17	■
MRR150100	I15	REGULADOR DE CAUDAL REGUL. Ø150 mm 100 m³/HR	46,17	■
MRR150120	I15	REGULADOR DE CAUDAL REGUL. Ø150 mm 120 m³/HR	46,17	■
MRR150150	I15	REGULADOR DE CAUDAL REGUL. Ø150 mm 150 m³/HR	46,17	■
MRR150180	I15	REGULADOR DE CAUDAL REGUL. Ø150 mm 180 m³/HR	46,17	■
MRR150210	I15	REGULADOR DE CAUDAL REGUL. Ø150 mm 210 m³/HR	46,17	■
MRR150240	I15	REGULADOR DE CAUDAL REGUL. Ø150 mm 240 m³/HR	46,17	■
MRR150250	I15	REGULADOR DE CAUDAL REGUL. Ø150 mm 250 m³/HR	46,17	■
MRR150270	I15	REGULADOR DE CAUDAL REGUL. Ø150 mm 270 m³/HR	46,17	■
MRR150300	I15	REGULADOR DE CAUDAL REGUL. Ø150 mm 300 m³/HR	46,17	■



■ Stock disponible.
Entrega 6 días naturales.

■ No en stock. Entrega: máx. 10 días naturales.

■ No en stock. Entrega: entre 11 y 21 días naturales.

■ No en stock. Entrega: entre 22 y 30 días naturales.

■ No en stock. Entrega: + 30 días naturales. Entrega bajo pedido.



REF.	SUBFAM.	DESCRIPCIÓN ARTÍCULO	PVP (€/U)	STOCK
MRR160050	I15	REGULADOR DE CAUDAL REGULABLE Ø160 mm 050 m³/HR	46,17	
MRR160100	I15	REGULADOR DE CAUDAL REGULABLE Ø160 mm 100 m³/HR	46,17	
MRR160120	I15	REGULADOR DE CAUDAL REGULABLE Ø160 mm 120 m³/HR	46,17	
MRR160150	I15	REGULADOR DE CAUDAL REGULABLE Ø160 mm 150 m³/HR	46,17	
MRR160180	I15	REGULADOR DE CAUDAL REGULABLE Ø160 mm 180 m³/HR	46,17	
MRR160210	I15	REGULADOR DE CAUDAL REGULABLE Ø160 mm 210 m³/HR	46,17	
MRR160240	I15	REGULADOR DE CAUDAL REGULABLE Ø160 mm 240 m³/HR	46,17	
MRR160250	I15	REGULADOR DE CAUDAL REGULABLE Ø160 mm 250 m³/HR	46,17	
MRR160270	I15	REGULADOR DE CAUDAL REGULABLE Ø160 mm 270 m³/HR	46,17	
MRR160300	I15	REGULADOR DE CAUDAL REGULABLE Ø160 mm 300 m³/HR	46,17	
MRR200180	I15	REGULADOR DE CAUDAL REGULABLE Ø200 mm 180 m³/HR	69,92	
MRR200210	I15	REGULADOR DE CAUDAL REGULABLE Ø200 mm 210 m³/HR	69,92	
MRR200240	I15	REGULADOR DE CAUDAL REGULABLE Ø200 mm 240 m³/HR	69,92	
MRR200250	I15	REGULADOR DE CAUDAL REGULABLE Ø200 mm 250 m³/HR	69,92	
MRR200270	I15	REGULADOR DE CAUDAL REGULABLE Ø200 mm 270 m³/HR	69,92	
MRR200300	I15	REGULADOR DE CAUDAL REGULABLE Ø200 mm 300 m³/HR	69,92	
MRR200350	I15	REGULADOR DE CAUDAL REGULABLE Ø200 mm 350 m³/HR	69,92	
MRR200400	I15	REGULADOR DE CAUDAL REGULABLE Ø200 mm 400 m³/HR	69,92	
MRR200450	I15	REGULADOR DE CAUDAL REGULABLE Ø200 mm 450 m³/HR	69,92	
MRR200500	I15	REGULADOR DE CAUDAL REGULABLE Ø200 mm 500 m³/HR	69,92	
MRR250300	I15	REGULADOR DE CAUDAL REGULABLE Ø250 mm 300 m³/HR	89,70	
MRR250350	I15	REGULADOR DE CAUDAL REGULABLE Ø250 mm 350 m³/HR	89,70	
MRR250400	I15	REGULADOR DE CAUDAL REGULABLE Ø250 mm 400 m³/HR	89,70	
MRR250450	I15	REGULADOR DE CAUDAL REGULABLE Ø250 mm 450 m³/HR	89,70	
MRR250500	I15	REGULADOR DE CAUDAL REGULABLE Ø250 mm 500 m³/HR	89,70	
MRR250550	I15	REGULADOR DE CAUDAL REGULABLE Ø250 mm 550 m³/HR	102,89	
MRR250600	I15	REGULADOR DE CAUDAL REGULABLE Ø250 mm 600 m³/HR	102,89	
MRR250650	I15	REGULADOR DE CAUDAL REGULABLE Ø250 mm 650 m³/HR	102,89	
MRR250700	I15	REGULADOR DE CAUDAL REGULABLE Ø250 mm 700 m³/HR	102,89	

Stock disponible.
Entrega 6 días naturales.

No en stock. Entrega: máx. 10 días naturales.

No en stock. Entrega: entre 11 y 21 días naturales.

No en stock. Entrega: entre 22 y 30 días naturales.

No en stock. Entrega: + 30 días naturales. Entrega bajo pedido.



The background features a vertical gradient from light green at the top to dark purple at the bottom. Large, white, hand-drawn style outlines of irregular shapes are scattered across the page. The main title is centered in white, uppercase, sans-serif font.

PARTE VIII
PROTECCIÓN
INCENDIOS
CORTAFUEGOS

SIBER® CALY

Las válvulas corta-fuego permiten de cortar la circulación del aire al interior de un conducto en caso de elevación de la temperatura.

Su utilización está sometida a las limitaciones de instalación así como a los criterios que evalúan su resistencia al fuego: resistencia mecánica bajo carga + estanqueidad a los gases calientes + aislamiento térmico.

Deben emplazarse de cara a que el flujo de aire favorezca su cierre y directo en las paredes (muros, pisos) donde el corta-fuego pueda ser restituído: es la compartimentación.

■ CARACTERÍSTICAS TÉCNICAS

En versión base, la válvula CALY está equipada con un detector térmico que activa el cierre de la válvula a 70°C (válvula autocomandada).



■ VENTAJAS

- Volumen reducido
- Instalación simplificada
- Estanqueidad mediante juntas
- Platina evolutiva (para Ø400)

DE Ø125 A Ø315

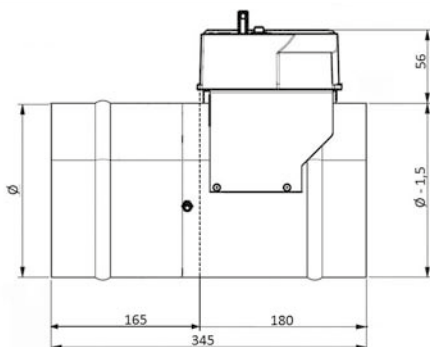
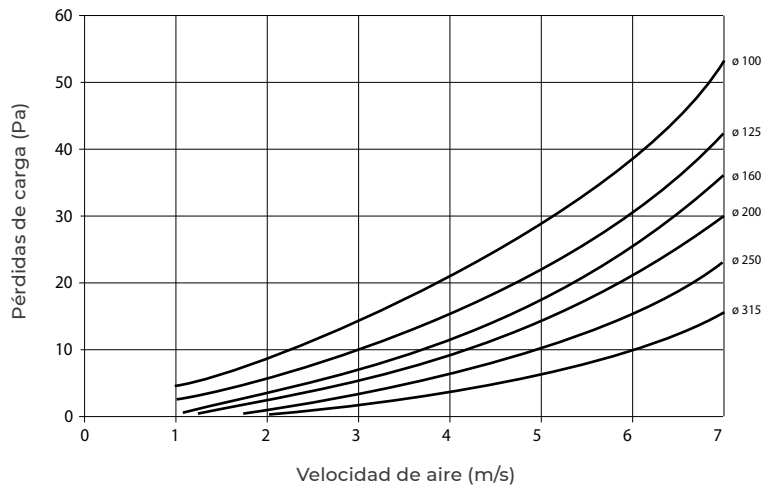

Ø400

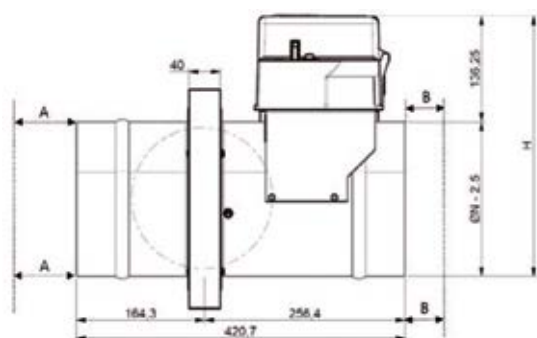
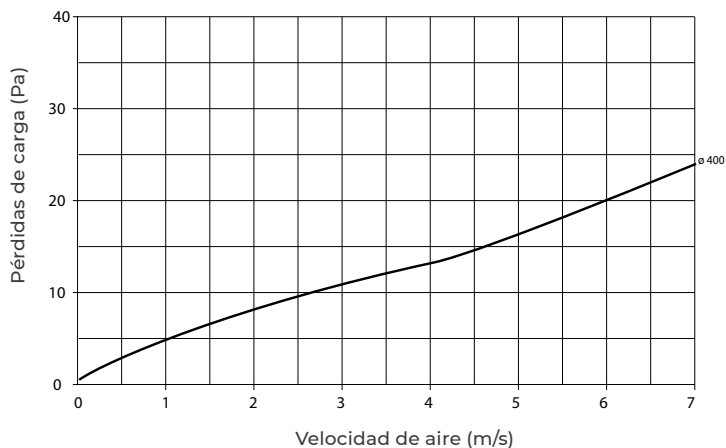

TARIFA

REF.	SUBFAM.	DESCRIPCIÓN ARTÍCULO	PVP (€/U)	STOCK
CALYL 125	L10	COMPUERTA CONTRA-INCENDIO D125 mm	257,54	■
CALYL 160	L10	COMPUERTA CONTRA-INCENDIO D160 mm	269,02	■
CALYL 200	L10	COMPUERTA CONTRA-INCENDIO D200 mm	276,31	■
CALYL 250	L10	COMPUERTA CONTRA-INCENDIO D250 mm	296,12	■
CALYL 315	L10	COMPUERTA CONTRA-INCENDIO D315 mm	325,31	■

Otros diámetros disponibles bajo solicitud. Consultar con *Siber® Ventilación*.

- Stock disponible. Entrega 6 días naturales.
- No en stock. Entrega: máx. 10 días naturales.
- No en stock. Entrega: entre 11 y 21 días naturales.
- No en stock. Entrega: entre 22 y 30 días naturales.
- No en stock. Entrega: + 30 días naturales. Entrega bajo pedido.

SIBER® FW

El anillo intumescente Siber®, está fabricado con los mejores materiales intumescentes.

En cualquier situación de riesgo de fuego tenemos que observar las penetraciones reales en cualquier compartimentación de las áreas. Los conductos de ventilación de material termoplástico significan un alto riesgo de propagación del fuego por los propios orificios realizados para su instalación.

Los conductos termoplásticos Siber® pierden la conformidad geométrica aproximadamente a los 100 °C, dejando una abertura en las paredes generalmente grandes, lugar por donde se propaga rápidamente el fuego y el humo.

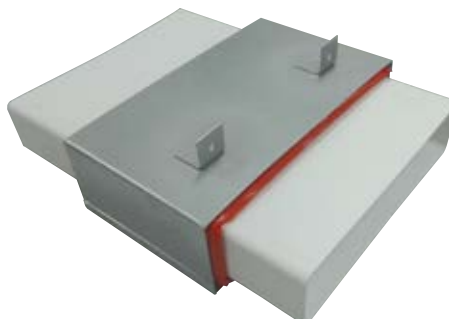

CARACTERÍSTICAS TÉCNICAS

El anillo está compuesto por uno materiales especiales que al contacto con el fuego, y al derretirse el conducto termoplástico proceden a realizar el proceso de hinchado sellando cualquier orificio, no permitiendo así el paso del fuego y humos.

Al no ser un producto tóxico ni inflamable no desprende gases, se puede utilizar en cualquier situación, incluso locales de poca ventilación.

Certificado y homologado

Ha sido testado acuerdo a las Norma BS476 part 20 y puede llegar hasta 240 min de resistencia al fuego.

Ensayos de homologación en España según Normas UNE 23802:1979 de resistencia al fuego en el Laboratorio de Ensayos AFITI-LICOF de Madrid. Expediente RES-6666/04, considerado por el mercado Español una RF-240.

Cumpliendo con el CTE DB SI apartado 3 Espacios ocultos. Paso de instalaciones a través de los elementos de compartimentación de incendios, de la Sección SI 1 Propagación Interior.

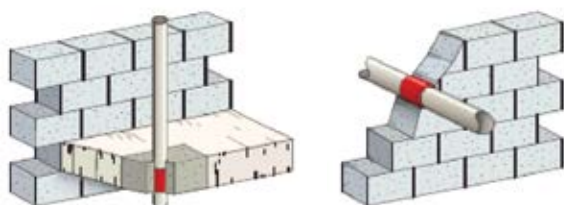

TARIFA

REF.	SUBFAM.	DESCRIPCIÓN ARTÍCULO	PVP (€/U)	STOCK
FW-100	L10	BANDA CORTAFUEGOS Ø100 mm	78,95	Stock disponible.
FW-125	L10	BANDA CORTAFUEGOS Ø125 mm	90,63	Stock disponible.
FW-150	L10	BANDA CORTAFUEGOS Ø150 mm	121,45	Stock disponible.
FW-110x55/2	L10	BANDA CORTAFUEGOS 110x55 mm	68,79	No en stock. Entrega: máx. 10 días naturales.
FW-180x90/2	L10	BANDA CORTAFUEGOS 180x90 mm	150,26	Stock disponible.
FW-220x55/2	L10	BANDA CORTAFUEGOS 220x55 mm	150,26	Stock disponible.
CW-100	L10	CARCASA METALICA PARA BANDA CORTAFUEGOS Ø100 mm	32,93	No en stock. Entrega: entre 11 y 21 días naturales.
CW-125	L10	CARCASA METALICA PARA BANDA CORTAFUEGOS Ø125 mm	35,38	No en stock. Entrega: entre 22 y 30 días naturales.
CW-180x90/2	L10	CARCASA METALICA PARA BANDA CORTAFUEGOS 180x90 mm	28,90	Stock disponible.
CW-220x55/2	L10	CARCASA METALICAS BANDA PARA CORTAFUEGOS 220x55 mm	29,17	Stock disponible.

Stock disponible. Entrega 6 días naturales.

No en stock. Entrega: máx. 10 días naturales.

No en stock. Entrega: entre 11 y 21 días naturales.

No en stock. Entrega: entre 22 y 30 días naturales.

No en stock. Entrega: + 30 días naturales. Entrega bajo pedido.

SIBER® CPF

Se ubican detrás de las bocas al aplomo de las paredes corta-fuego en los edificios terciarios o plurifamiliares para restablecer su misión corta-fuego. Se montan directamente en el conducto o en un manguito y están equipadas con una junta.



TARIFA

REF.	SUBFAM.	DESCRIPCIÓN ARTÍCULO	PVP (€/U)	STOCK
CPF9 100	L10	CLAPETA CORTAFUEGO Ø100MM 90MINUTOS	77,97	■
CPF9 125	L10	CLAPETA CORTAFUEGO Ø125MM 90MINUTOS	88,42	■
CPF9 160	L10	CLAPETA CORTAFUEGO Ø160MM 90MINUTOS	105,61	■
CPF9 200	L10	CLAPETA CORTAFUEGO Ø200MM 90MINUTOS	120,97	■
CPFL 100	L10	CLAPETA CORTAFUEGO Ø100MM 120MINUTOS	94,42	■
CPFL 125	L10	CLAPETA CORTAFUEGO Ø125MM 120MINUTOS	109,30	■
CPFL 160	L10	CLAPETA CORTAFUEGO Ø160MM 120MINUTOS	129,81	■
CPFL 200	L10	CLAPETA CORTAFUEGO Ø200MM 120MINUTOS	151,80	■

■ Stock disponible.
Entrega 6 días naturales.

■ No en stock. Entrega: máx. 10 días naturales.

■ No en stock. Entrega: entre 11 y 21 días naturales.

■ No en stock. Entrega: entre 22 y 30 días naturales.

■ No en stock. Entrega: + 30 días naturales. Entrega bajo pedido.



PARTE IX

COCINAS

(Extracción de humos de campanas)

EXTRACCIÓN DE CAMPANAS

Red de conductos y accesorios de termoplástico para sistemas de extracción de campanas de cocina.

Los conductos y accesorios permiten una alta eficiencia de la extracción de los humos de cocina gracias a sus propiedades de fabricación.

Los conductos y accesorios Siber® están diseñados para cumplir con todas las normativas relacionadas con el Código Técnico de la Edificación (CTE) y el Reglamento de Instalaciones Térmicas de los Edificios (RITE).

Además son químicamente inertes y no pueden causar ni favorecer la aparición de corrosión. Están perfectamente concebidos para que sean impermeables y que no favorezcan al desarrollo bacteriano ni sufren oxidación.

CARACTERÍSTICAS TÉCNICAS

Resistencia al fuego según UNE EN 13501-1:2002	Auto extingible B-s2, d0
Máxima temperatura soportada	+ 80°C
Conductividad térmica	0.0544 - 0.0662 W/m.k
Rendimiento de ventilación en extracción	hasta 92%
Caudal soportado	de < 300 a > 650
Material de fabricación	Termoplástico técnico
Estanqueidad según UNE EN 12273 (gama SafeFix)	Clase D

SISTEMA	150	125	100
Dimensiones (mm)	90 x 180	55 x 220	55 x 110
o Ø)	Ø 150	Ø 125	Ø 100
Caudal (m³/h) - Extracción	> 650	300 a 650	< 300

SISTEMA RECOMENDADO POR



- Facilidad de montaje**
 El sistema formado por tubos rectangulares de longitudes de 3 metros con sus empalmes y accesorios, confiere una mayor facilidad de montaje respecto al sistema convencional.
- Flexibilidad en el "dimensionado" de los pisos**
 Gracias a la combinación de diferentes tipos de codos y/o accesorios permite la conformación de geometrías salvando así diferentes obstáculos con el mínimo espacio necesario.
- Reducción del espacio necesario**
 Las características y dimensiones de nuestro producto se traducen en un ahorro de espacio necesario para el sistema de ventilación.
- Evacuación/conducción óptima de ventilación**
 La individualidad de los conductos así como la no necesidad de usar ningún tipo de material para su sellado, hace de nuestra aplicación, un sistema totalmente liso y estanco que contiene una homogeneidad de sección y un volumen constante de extracción, evitando así posibles turbulencias y retornos.
- Mejora del tiempo de ejecución de obra**
 Reducción del coste en mano de obra resultado de la facilidad y rapidez de montaje.
- Menor repercusión de carga sobre forjado**
 comparado con otras soluciones existentes en el mercado.

SOLUCIONES ANTIRRETORNOS

Las válvulas antirretorno permiten evitar la entrada de aire exterior dentro de la vivienda cuando no está funcionando la campana de extracción.

Las aletas de la válvula permanecen abiertas cuando la campana esté funcionando y se cierran automáticamente cuando se para la campana.

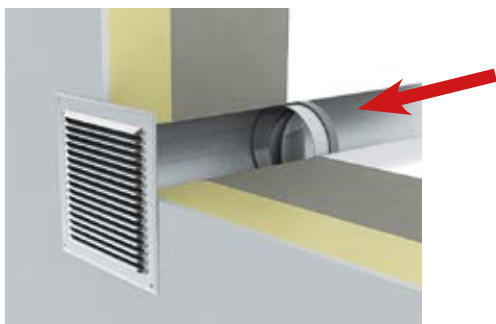

Campana en marcha



Campana parada

VÁLVULA ESTÁNDAR VAR

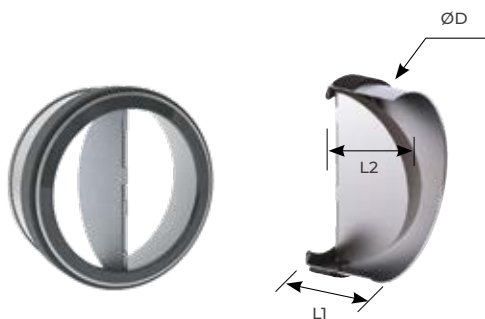

	ØD (mm)	L1 (mm)	L2 (mm)	Peso (gr)
VAR 100	96	37	39	60
VAR 125	121	49	63	130
VAR 150	146	62	76	190

VÁLVULA EECN/CASA PASIVA TERMOVAR



RENDIMIENTO ENERGÉTICO

- Hasta 20 veces menos de pérdidas de calor (comparado con válvulas antirretorno estándares)
- Aislamiento térmico en la apertura de evacuación de los humos de campana
- Valor U* de sólo 2m,2 W/(m²K)

SISTEMA DE APERTURA Y CIERRE INNOVADOR

- Certificado Blower-Door (presión de apertura necesaria > 65 Pa)
- Apertura y cierre magnéticos
- Apertura completa hasta con flujos reducidos
- Sin vibraciones



* Valor U: unidad de medida para el aislamiento térmico. Más el valor es reducido, mejor es el aislamiento.

EXTRACCIÓN DE CAMPANAS



RECOMENDACIONES DE MONTAJE

1. En el orificio previsto al efecto en el forjado, se colocan las piezas que servirán de conexión del habitáculo con el conducto individual de salida a cubierta. Tanto pueden ser piezas tipo redondo-rectangular como rectangular-rectangular.
2. Los orificios realizados en los forjados habrán de contemplar la holgura suficiente, para la posterior aplicación de poliestireno expandido y/o cartón papel a efectos de dilataciones.
3. A continuación, en sentido ascendente, se colocarán sucesivamente los conductos, uniéndose entre sí por empalmes, formando así los conductos individualizados desde cada estancia hasta cubierta.
4. Si la separación entre ejes de forjados es distinta a la longitud de los conductos **Siber®** (3 m), habrá de cortar con una sierra manual o mecánica, hasta lograr la misma distancia entre forjados.
5. Tal y como se puede apreciar en la foto adjunta, la prefijación del conducto a los forjados, se realiza en una primera fase por falcas, ayudándose por abrazaderas tipo cinta perforada, para fijar el conducto ya sea al forjado o a columnas.
6. Una vez asegurada que todas las piezas que forman la conducción se han montado en posición vertical y con los ejes alineados, se procede a la fijación con espuma de poliuretano a los forjados.

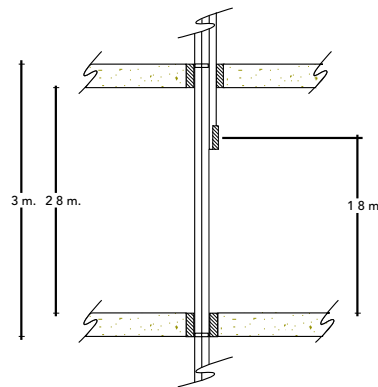

Motores para caudales de hasta 300m³/h



Motores para caudales de 300 a 650 m³/h



Motores para caudales de más de 650m³/h





VÁLVULAS ANTIRRETORNO



REF.	SUBFAM.	DESCRIPCIÓN ARTÍCULO	PVP (€/U)	STOCK
VAR 100	I14	VÁLVULA ANTI-RETORNO Ø100 mm METÁLICA	25,43	
VAR 125	I14	VÁLVULA ANTI-RETORNO Ø125 mm METÁLICA	27,96	
VAR 150	I14	VÁLVULA ANTI-RETORNO Ø150 mm METÁLICA	29,88	



REF.	SUBFAM.	DESCRIPCIÓN ARTÍCULO	PVP (€/U)	STOCK
TERMOVAR 125	I14	VÁLVULA ANTI-RETORNO Ø125 mm EECN	131,23	
TERMOVAR 150	I14	VÁLVULA ANTI-RETORNO Ø150 mm EECN	125,54	

SISTEMA FLEXIBLE



REF.	SUBFAM.	DESCRIPCIÓN ARTÍCULO	UD/MÍN.	PVP (€/U)	STOCK
0688/3	E11	CONDUCTO FLEXIBLE REDONDO Ø102x3.000 mm	45	18,55	
0689/3	E13	CONDUCTO FLEXIBLE REDONDO Ø127x3.000 mm	30	21,66	
0690/3	E15	CONDUCTO FLEXIBLE REDONDO Ø150x3.000 mm	20	25,23	



PR-500/3	E11	CONDUCTO FLEXIBLE RECT. 110x55x3.000 mm	10	34,23	
PR-1000/3	E14	CONDUCTO FLEXIBLE RECT. 220x55x3.000 mm	10	77,46	
PR-900/3	E15	CONDUCTO FLEXIBLE RECT. 180x90x3.000 mm	10	92,53	



CCF-500-C	F11	CODO FLEXIBLE RECTANGULAR 110x55 mm CB	10	21,67	
CCF-1000C	F14	CODO FLEXIBLE RECTANGULAR 220x55 mm CB	5	50,55	
CCF-900-C	F15	CODO FLEXIBLE RECTANGULAR 180x90 mm CB	4	41,95	



CRF-100-C	F11	CODO FLEXIBLE REDONDO Ø100 mm CB	6	12,42	
CRF-125-C	F14	CODO FLEXIBLE REDONDO Ø125 mm CB	8	19,74	
CRF-150-C	F15	CODO FLEXIBLE REDONDO Ø150 mm CB	3	43,76	



REF.	SUBFAM.	DESCRIPCIÓN ARTÍCULO	UD/CAJA*	PVP (€/U)	STOCK
CCF-500ES	O10	CODO FLEXIBLE RECTANGULAR 110x55 mm SF	4	28,07	
CCF1000ES	O30	CODO FLEXIBLE RECTANGULAR 220x55 mm SF	4	57,18	
CCF-900ES	O40	CODO HORIZO. RECTANGULAR 90° 180x90 mm SF	7	47,06	



CRF-100ES	O20	CODO FLEXIBLE REDONDO Ø100 mm SF	5	19,07	
CRF-125ES	O30	CODO FLEXIBLE REDONDO Ø125 mm SF	6	27,42	
CRF150ES	O40	CODO FLEXIBLE REDONDO Ø150 mm SF	8	45,04	

 Stock disponible.
Entrega 6 días naturales.

 No en stock. Entrega:
máx. 10 días naturales.

 No en stock. Entrega:
entre 11 y 21 días naturales.

 No en stock. Entrega:
entre 22 y 30 días naturales.

 No en stock. Entrega:
+ 30 días naturales.
Entrega bajo pedido.

*Unidad de venta por caja

EXTRACCIÓN DE CAMPANAS



I SISTEMA ESTÁNDAR



REF.	SUBFAMILIA	DESCRIPCIÓN ARTÍCULO	M/ CAJA*	M/ PALÉ**	PVP (€/M)	STOCK
0501/3	C11	CONDUCTO RECT. 110x55x3.000 mm	-	600	7,72	
0801/3	C13	CONDUCTO RECT. 150x75x3.000 mm	-	315	13,68	
T-P1002/3	C14	CONDUCTO RECT. 220x55x3.000 mm	-	309	20,06	
SU-2002/3	C15	CONDUCTO RECT. 180x90x3.000 mm	-	213	22,82	
0501	C11	CONDUCTO RECT. 110x55x1.500 mm	18	-	7,72	
0801	C13	CONDUCTO RECT. 150x75x1.500 mm	13,5	-	13,68	
T-P 1002	C14	CONDUCTO RECT. 220x55x1.500 mm	13,5	-	20,06	
SU2002	C15	CONDUCTO RECT. 180x90x1.500 mm	13,5	-	22,82	
0605/3	C11	CONDUCTO REDONDO Ø100x3.000 mm	-	360	7,72	
0805/3	C13	CONDUCTO REDONDO Ø120x3.000 mm	-	216	13,07	
T-P1005/3	C14	CONDUCTO REDONDO Ø125x3.000 mm	-	216	17,02	
SU2005/3	C15	CONDUCTO REDONDO Ø150x3.000 mm	-	147	19,42	
0605	C11	CONDUCTO REDONDO Ø100x1.500 mm	12	-	7,72	
0805	C13	CONDUCTO REDONDO Ø120x1.500 mm	12	-	13,07	
T-P 1005	C14	CONDUCTO REDONDO Ø125x1.500 mm	10,5	-	17,02	
SU2005	C15	CONDUCTO REDONDO Ø150x1.500 mm	9	-	19,42	

*Unidad de venta por caja **Unidad de venta por palé



REF.	SUBFAMILIA	DESCRIPCIÓN ARTÍCULO	UD CAJA.*	PVP (€/U)	STOCK
0510	B11	EMPALME RECTANGULAR 110x55 mm	66	1,56	
0810	B13	EMPALME RECTANGULAR 150x75 mm	27	2,42	
T-P 1020.	B14	EMPALME RECTANGULAR 220x55 mm	24	4,61	
SU2020	B15	EMPALME RECTANGULAR 180x90 mm	16	8,69	
0530	B11	CODO VERTICAL RECT. 90° 110x55 mm	70	2,12	
0830	B13	CODO VERTICAL RECT. 90° 150x75 mm	38	4,89	
T-P 1060.	B14	CODO VERTICAL RECT. 90° 220x55 mm	26	7,16	
SU2060	B15	CODO VERTICAL RECT. 90° 180x90 mm	16	12,83	
0531	B11	CODO VERTICAL RECT. 45° 110x55 mm	20	19,85	
0831	B13	CODO VERTICAL RECT. 45° 150x75 mm	10	27,64	
T-P 1061	B14	CODO VERTICAL RECT. 45° 220x55 mm	16	14,52	
SU2061	B15	CODO VERTICAL RECT. 45° 180x90 mm	16	35,53	
0535	B11	CODO HORIZONTAL RECT. 90° 110x55 mm	48	2,93	
0835	B13	CODO HORIZONTAL RECT. 90° 150x75 mm	24	5,35	
T-P 1070.	B14	CODO HORIZONTAL RECT. 90° 220x55 mm	12	11,15	
SU2070	B15	CODO HORIZONTAL RECT. 90° 180x90 mm	11	17,24	
0570	B11	CODO HORIZONTAL RECT. 45° 110x55 mm	20	2,34	
0875	B13	CODO HORIZONTAL RECT. 45° 150x75 mm	36	5,20	
T-P 1075.	B14	CODO HORIZONTAL RECT. 45° 220x55 mm	18	17,55	
SU2071	B15	CODO HORIZONTAL RECT. 45° 180x90 mm	11	52,85	
TT-2	B11	UNIÓN EN "T" RECT. 110x55 mm	10	9,72	
TT-8	B13	UNIÓN EN "T" RECT. 150x75 mm	10	30,69	
TT-3	B14	UNIÓN EN "T" RECT. 2x 220x55 - 110x55	12	31,78	
TT-4	B14	UNIÓN EN "T" RECT. 220x55 mm	12	31,78	
TT-6	B15	UNIÓN EN "T" RECT. 180x90 mm	3	47,87	

*Unidad de venta por caja

Stock disponible.
Entrega 6 días naturales.

No en stock. Entrega:
máx. 10 días naturales.

No en stock. Entrega:
entre 11 y 21 días naturales.

No en stock. Entrega:
entre 22 y 30 días naturales.

No en stock. Entrega:
+ 30 días naturales.
Entrega bajo pedido.



REF.	SUB-FAM.	DESCRIPCIÓN ARTÍCULO	UD/CAJA*	PVP (€/u)	STOCK
0540	B11	REMATE PARED RECTANGULAR 110x55 mm	25	1,42	
T-P 1090.	B14	REMATE PARED RECTANGULAR 220x55 mm	25	4,61	
SU2090	B15	REMATE PARED RECTANGULAR 180x90 mm	25	5,62	
0840	B13	REMATE PARED RECTANGULAR 150x75 mm	25	1,66	
0552	B11	VENTANILLA SALIDA RECTANGULAR 110x55 mm	50	8,61	
0850	B13	VENTANILLA SALIDA RECTANGULAR 150x75 mm	20	5,41	
T-P 1100.	B14	VENTANILLA SALIDA RECTANGULAR 220x55 mm	20	4,61	
SU2100	B15	VENTANILLA SALIDA RECTANGULAR 180x90 mm	10	12,04	
0555	B11	ABRAZADERA RECTANGULAR 110x55 mm	25	1,96	
0856	B13	ABRAZADERA RECTANGULAR 150x75 mm	25	2,92	
T-P 1111	B14	ABRAZADERA RECTANGULAR 220x55 mm	25	2,48	
SU2111	B15	ABRAZADERA RECTANGULAR 180x90 mm	25	7,65	
PL-0555	B11	ABRAZADERA CERRADA RECTANGULAR 110x55 mm	25	1,96	
PL-1110	B14	ABRAZADERA CERRADA RECTANGULAR 220x55 mm	25	2,43	
0615	B12	EMPALME REDONDO Ø100 mm	40	1,38	
0815	B13	EMPALME REDONDO Ø120 mm	24	2,17	
T-P 1030.	B14	EMPALME REDONDO Ø125 mm	24	3,53	
SU2030	B15	EMPALME REDONDO Ø150 mm	12	8,69	
0670	B12	CODO REDONDO 90° Ø100 mm	36	3,57	
0870	B13	CODO REDONDO 90° Ø120 mm	22	5,14	
T-P 1500.	B14	CODO REDONDO 90° Ø125 mm	20	8,03	
SU2075	B15	CODO REDONDO 90° Ø150 mm	11	16,07	
0676	B12	CODO REDONDO 45° Ø100 mm	36	3,35	
0876	B13	CODO REDONDO 45° Ø120 mm	22	5,49	
T-P 1545K	B14	CODO REDONDO 45° Ø125 mm	10	47,49	
SU2076	B15	CODO REDONDO 45° Ø150 mm	11	21,24	
TR-100	B12	UNIÓN EN "T" REDONDA Ø100 mm	24	7,09	
TR-125	B14	UNIÓN EN "T" REDONDA Ø125 mm	8	8,23	
TR-150	B15	UNIÓN EN "T" REDONDA Ø150 mm	8	28,76	
0228	B10	ADAPTADOR Ø100-120-150 mm	16	6,46	
0660	B12	ADAPTADOR MÚLTIPLE Ø125 - 120 - 100 mm	40	2,09	
RP100/80N	B12	ADAPTADOR Ø80 - 100 mm	50	2,52	
0665	B12	ADAPTADOR Ø120 - 100 mm	36	2,08	
0860	B13	ADAPTADOR Ø125 - 120 mm	22	2,35	
SU2065	B15	ADAPTADOR Ø150 - Ø120 mm	16	5,94	
SU2015	B15	ADAPTADOR Ø200 - Ø150 mm	18	12,69	
0645	B12	REMATE PARED REDONDO Ø100 mm	25	1,42	
SU2045	B15	REMATE PARED REDONDO Ø150 mm	25	4,09	
0845	B13	REMATE PARED REDONDO Ø120 mm	25	1,88	

*Unidad de venta por caja

 Stock disponible.
Entrega 6 días naturales.

 No en stock. Entrega:
máx. 10 días naturales.

 No en stock. Entrega:
entre 11 y 21 días naturales.

 No en stock. Entrega:
entre 22 y 30 días naturales.

 No en stock. Entrega:
+ 30 días naturales.
Entrega bajo pedido.

EXTRACCIÓN DE CAMPANAS



CONSULTAR
ÚLTIMOS PRECIOS
ACTUALIZADOS



REF.	SUBFAM.	DESCRIPCIÓN ARTÍCULO	UD/CAJA*	PVP (€/u)	STOCK
0656	B12	ABRAZADERA REDONDA Ø100 mm	25	1,96	Stock disponible
SU2057	B15	ABRAZADERA REDONDA Ø150 mm	25	7,16	Stock disponible
0857	B13	ABRAZADERA REDONDA Ø120 mm	25	2,42	Stock disponible
0520	B11	EMPALME MIXTO 110x55 - Ø100 mm	36	3,23	Stock disponible
0820	B13	EMPALME MIXTO 150x75 - Ø120mm	28	5,66	Stock disponible
T-P 1040.	B14	EMPALME MIXTO 220x55 - Ø125 mm	10	9,59	Stock disponible
SU2040	B15	EMPALME MIXTO 180x90 - Ø150 mm	12	17,26	Stock disponible
0525	B11	CODO VERTICAL MIXTO 90° 110x55 - Ø100 mm	45	2,71	Stock disponible
0826	B13	CODO VERTICAL MIXTO 90° 150x75 - Ø120 mm	34	4,89	Stock disponible
T-P 1050.	B14	CODO VERTICAL MIXTO 90° 220x55 - Ø125 mm	24	7,16	Stock disponible
SU2050	B15	CODO VERTICAL MIXTO 90° 180x90 - Ø150 mm	12	13,56	Stock disponible
T-1	B11	EMPALME MIXTO EN "T" 110x55x300 - Ø100 mm	12	9,88	Stock disponible
T-2	B14	EMPALME MIXTO EN "T" 220x55x300 - Ø125 mm	9	16,83	Stock disponible
T-3	B15	EMPALME MIXTO EN "T" 180x90x300 - Ø120 y 125 mm	8	11,26	Stock disponible
T-4	B13	EMPALME MIXTO EN "T" 150x75x300 - Ø120 y 125 mm	10	20,48	Stock disponible

SISTEMA SAFEFIX



REF.	SUBFAM.	DESCRIPCIÓN ARTÍCULO	M/CAJA*	PVP (€/m)	STOCK
05P1/3	C21	CONDUCTO SIBERPURE RECT. 110x55x3.000 mm	18	16,10	No en stock. Entrega: máx. 10 días naturales.
TP 10P2/3	C24	CONDUCTO SIBERPURE RECT. 220x55x3.000 mm	12	31,21	No en stock. Entrega: máx. 10 días naturales.
SU20P2/3	C25	CONDUCTO SIBERPURE RECT. 180x90x3.000 mm	6	33,68	No en stock. Entrega: máx. 10 días naturales.
06P5/3	C21	CONDUCTO SIBERPURE RED. Ø100 x 3.000 mm	18	15,24	No en stock. Entrega: máx. 10 días naturales.
T-P10P5/3	C24	CONDUCTO SIBERPURE RED. Ø125 x 3.000 mm	12	26,39	No en stock. Entrega: máx. 10 días naturales.
SU20P5/3	C25	CONDUCTO SIBERPURE RED. Ø150x3.000 mm	6	35,13	No en stock. Entrega: máx. 10 días naturales.

REF.	SUBFAM.	DESCRIPCIÓN ARTÍCULO	UD/CAJA*	PVP (€/u)	STOCK
0510ES	O10	EMPALME RECTANGULAR 110x55 mm SF	16	10,29	Stock disponible
T-P1020ES	O30	EMPALME RECTANGULAR 220x55 mm SF	14	13,55	Stock disponible
SU2020ES	O40	EMPALME RECTANGULAR 180x90 mm SF	14	17,24	Stock disponible
0525ES	O10	CODO VERTICAL MIXTO 90° 110x55 - Ø100 mm SF	24	11,45	Stock disponible
T-P1050ES	O30	CODO MIXTO 90° Ø125 - 220x55 mm SF	10	15,69	Stock disponible
SU2050ES	O40	CODO VERTICAL MIXTO 90° 180x90 - Ø150 mm SF	6	33,32	Stock disponible
0530ES	O10	CODO VERTICAL RECT. 90° 110x55 mm SF	24	10,47	Stock disponible
T-P1060ES	O30	CODO VERTICAL RECT. 90° 220x55 mm SF	16	15,95	Stock disponible
SU2060ES	O40	CODO VERTICAL RECT. 90° 180x90 mm SF	12	21,67	Stock disponible
T-P1061ES	O30	CODO VERTICAL RECT. 45° 220x55 mm SF	14	19,33	Stock disponible
SU2061ES	O40	CODO VERTICAL RECT. 45° 180x90 mm SF	12	45,91	Stock disponible

*Unidad de venta por caja

Stock disponible.
Entrega 6 días naturales.









No en stock. Entrega:
máx. 10 días naturales.

No en stock. Entrega:
entre 11 y 21 días naturales.

No en stock. Entrega:
entre 22 y 30 días naturales.

No en stock. Entrega:
+ 30 días naturales.
Entrega bajo pedido.



REF.	SUBFAM.	DESCRIPCIÓN ARTÍCULO	UD/CAJA*	PVP (€/u)	STOCK
 0535ES	O10	CODO HORIZO. RECT. 90° 110x55 mm SF	24	11,11	
T-P1070ES	O30	CODO HORIZO. RECT. 90° 220x55 mm SF	7	19,78	
SU2070ES	O40	CODO HORIZO. RECT. 90° 180x90 mm SF	6	27,33	
 0570ES	O10	CODO HORIZO. RECT. 45° 110x55 mm SF	10	11,54	
T-P1075ES	O30	CODO HORIZO. RECT. 45° 220x55 mm SF	10	25,86	
SU2071ES	O40	CODO HORIZO. RECT. 45° 180x90 mm SF	7	60,96	
 TT-2ES	O10	UNIÓN EN "T" RECTANGULAR 110x55 mm SF	6	20,38	
TT-3ES	O30	UNIÓN EN T RECTAN. 2x220x55 - 110x55mm SF	5	44,80	
TT-4ES	O30	UNIÓN EN "T" RECTANGULAR 220x55 mm SF	6	43,95	
TT-6-ES	O40	UNIÓN EN "T" RECTANGULAR 180x90 mm SF	1	71,05	
 RP2211ES	O30	ADAPTADOR 220x55 - 110x55 mm SF	6	39,67	
RC-2218ES	O40	ADAPTADOR 220x55mm A 180x90mm SF	10	44,51	
 0615ES	O20	EMPALME REDONDO Ø100 mm SF	10	10,65	
T-P1030ES	O30	EMPALME REDONDO Ø125 mm SF	15	12,02	
SU2030ES	O40	EMPALME REDONDO Ø150 mm SF	12	29,33	
 0670ES	O20	CODO REDONDO 90° Ø100 mm SF	18	11,58	
T-P1500ES	O30	CODO REDONDO 90° Ø125 mm SF	10	23,82	
SU2075ES	O40	CODO REDONDO 90° Ø150 mm SF	6	32,11	
 0676ES	O20	CODO REDONDO 45° Ø100 mm SF	18	11,53	
T-P1545ES	O30	CODO REDONDO 45° Ø125 mm SF	4	53,78	
SU2076ES	O40	CODO REDONDO 45° Ø150 mm SF	8	42,97	
 TR-100ES	O20	UNIÓN EN "T" REDONDA Ø100 mm SF	6	23,82	
TR-125ES	O30	UNIÓN EN "T" REDONDA Ø125 mm SF	4	40,31	
TR-150ES	O40	UNIÓN EN "T" REDONDA Ø150 mm SF	4	42,97	
 T-1ES	O10	EMPALME MIXTO EN "T" 110x55x300 - Ø100 mm SF	9	27,08	
T-2ES	O30	EMPALME MIXTO EN "T" 220x55x300 - Ø120 y 125 mm SF	4	30,46	
T-3-ES	O40	EMPALME MIXTO EN "T" 180x90x300 - Ø120 y 125 mm SF	8	62,97	
 0520ES	O10	EMPALME MIXTO 110x55 - Ø100 mm SF	24	11,29	
T-P1040ES	O30	EMPALME MIXTO Ø125 - 220x55 mm SF	7	18,05	
SU2040ES	O40	EMPALME MIXTO 180x90 - Ø150 mm SF	8	33,32	
 CLIPSFIX	O10	CLIP FIJACIÓN PARA SAFEFIX (BOLSA 100 UDS)	1	30,11	

 Stock disponible.
Entrega 6 días naturales.

 No en stock. Entrega:
máx. 10 días naturales.

 No en stock. Entrega:
entre 11 y 21 días naturales.

 No en stock. Entrega:
entre 22 y 30 días naturales.

 No en stock. Entrega:
+ 30 días naturales.
Entrega bajo pedido.

*Unidad de venta por caja



PARTE X VENTILACIÓN REPARTIDA

SIBER® STYLE

Extractor para salas de baño, aseos y cocinas. Se instala en paredes o techos con extracción directa al exterior o vía un conducto de longitud máxima de 3m.



CARACTERÍSTICAS TÉCNICAS

MODELS	m ³ /h	l/s	Pa	W	dB (A)
SIBER® STYLE 100	95	26	42	14	31,4
SIBER® STYLE 120	165	46	55	15	36,7
SIBER® STYLE 150	295	82	71	25	43,9

VENTAJAS

- Incorpora una pieza antirretorno
- Fácil instalación y mantenimiento
- Producido con tecnopolímero de alto impacto
- Ultra fino con un perfil de 17 mm

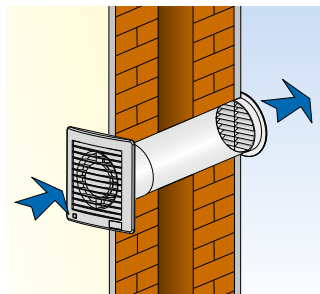

PARED

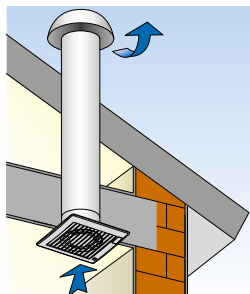

TECHO

CAUDAL Y PÉRDIDA DE CARGA

SIBER® STYLE 100

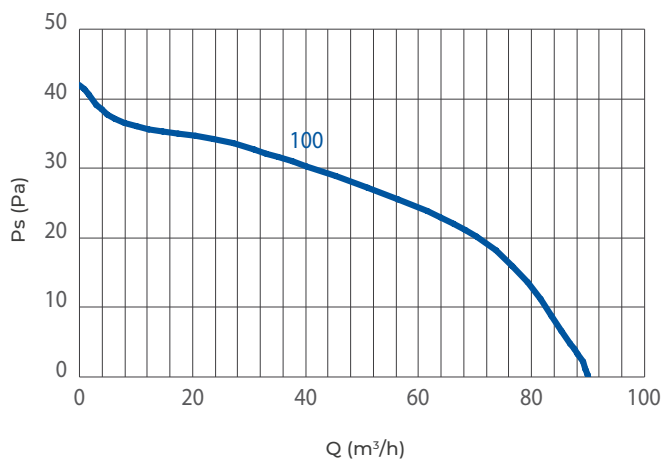

SIBER® STYLE 120-150

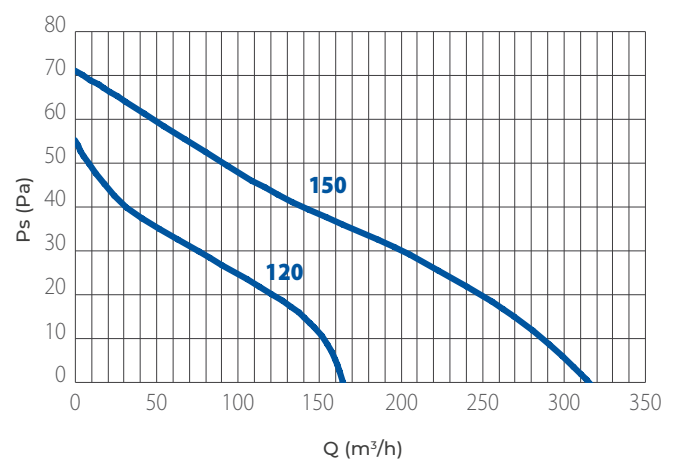

DIMENSIONES

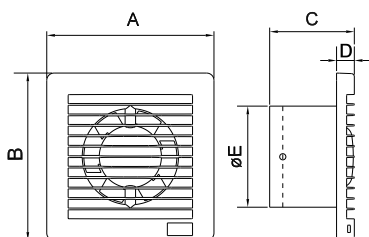

MODELS	A	B	C	D	E \varnothing	Kg
SIBER® STYLE 100	160	160	95	17	98	0,4
SIBER® STYLE 120	180	180	101	18	119	0,6
SIBER® STYLE 150	200	200	119	22	149	1,0



TARIFA

REF.	SUBFAM.	DESCRIPCIÓN ARTÍCULO	PVP (€/U)	STOCK
SS 100	M12	EXTRACTOR ULTRA FINO Ø100MM SILENCIOSO	52,76	
SS 100 T	M12	EXTRACTOR ULTRA FINO Ø100MM SILENCIOSO+TEMPORIZAD.	65,42	
SS 100MHY	M12	EXTRAC.ULTRA FINO Ø100MM SILENCIOCO+DETEC.HUMEDAD	153,02	
SS 120	M12	EXTRACTOR ULTRA FINO Ø120MM SILENCIOSO	63,32	
SS 120 T	M12	EXTRACTOR ULTRA FINO Ø120MM SILENCIOSO+TEMPORIZAD.	75,98	
SS 120MHY	M12	EXTRAC.ULTRA FINO Ø120MM SILENCIOCO+DETEC.HUMEDAD	163,56	
SS 120PIR	M12	EXTRACTOR ULTRA FINO Ø120MM CON DETECTOR PRESENCIA	150,39	
SS 150	M12	EXTRACTOR ULTRA FINO Ø150MM SILENCIOSO	76,52	
SS 150 T	M12	EXTRACTOR ULTRA FINO Ø150MM SILENCIOSO+TEMPORIZAD.	94,98	
SS 150MHY	M12	EXTRAC.ULTRA FINO Ø150MM SILENCIOCO+DETEC.HUMEDAD	155,66	

■ Stock disponible.
Entrega 6 días naturales.

■ No en stock. Entrega:
máx. 10 días naturales.

■ No en stock. Entrega:
entre 11 y 21 días naturales.

■ No en stock. Entrega:
entre 22 y 30 días naturales.

■ No en stock. Entrega:
+ 30 días naturales.
Entrega bajo pedido.

SIBER® AXC

Extractor para salas de baño, aseos y cocinas. Se instala en paredes o techo.

Apto para aplicaciones de uso doméstico, comercial o industrial.

Es una fácil solución para necesidades centralizadas o de ventilación multipunto: una unidad de extracción para varias salas.



CARACTERÍSTICAS TÉCNICAS

Modelos	m³/h	l/s	Pa	W	A	dB(A)
AXC 100 A	237	66	279	27	0,13	30
AXC 100 B	260	72	383	50	0,23	36
AXC 125 A	287	80	238	27	0,13	32
AXC 125 B	313	87	345	50	0,23	36
AXC 150 A	337	94	189	29	0,14	33
AXC 150 B	537	149	406	80	0,37	39
AXC 160 A	365	101	203	29	0,14	31
AXC 160 B	754	209	476	110	0,50	38
AXC 200 A	887	246	460	110	0,50	34
AXC 250	1114	309	543	150	0,65	43

VENTAJAS

- Configuración en línea para simplificar la instalación
- Altos rendimientos y presión para superar la resistencia en redes largas
- Puede usarse con conductos flexibles o rígidos
- Velocidad variable controlable

INSTALACIÓN

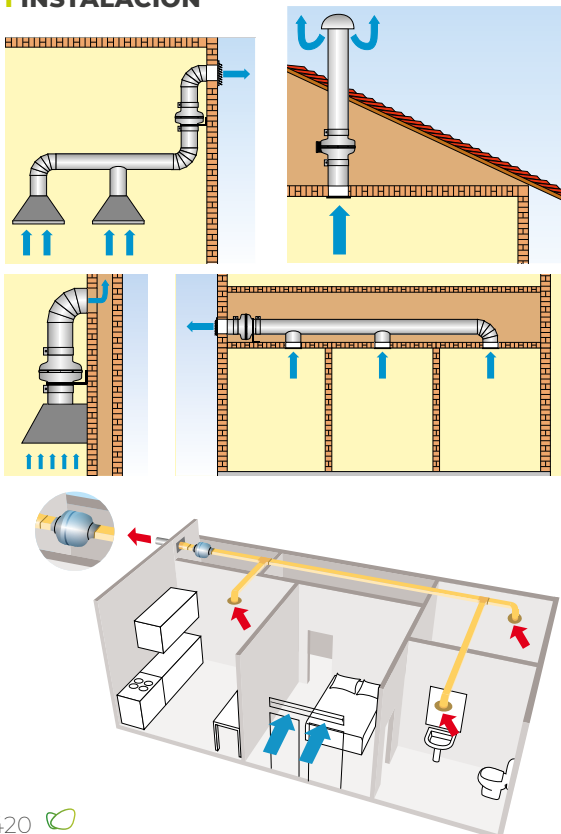

DIMENSIONES

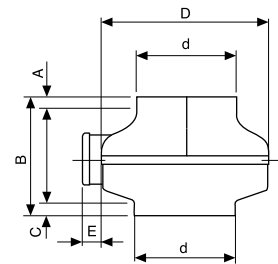

Modelos	A	B	C	ØD	Ød	E	Kg
AXC 100 A	12	215	24	245	98	38	3
AXC 100 B	12	215	24	245	98	38	3
AXC 125 A	11	214	24	245	122	38	3
AXC 125 B	11	214	24	245	122	38	3
AXC 150 A	21	216	23	245	147	38	3
AXC 150 B	22	230	22	333	148	38	5
AXC 160 A	24	215	24	245	157	38	3
AXC 160 B	21	230	22	333	158	38	5
AXC 200 A	22	230	27	333	198	38	5
AXC 250	22	230	35	333	248	38	5

CAUDAL Y PÉRDIDA DE CARGA

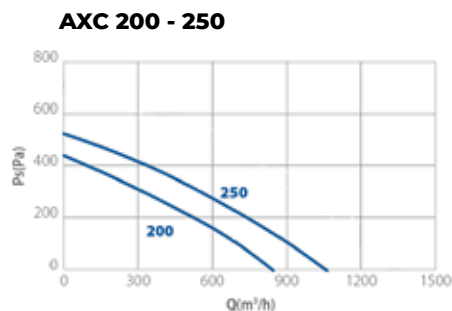
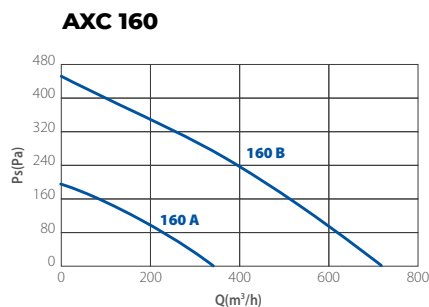
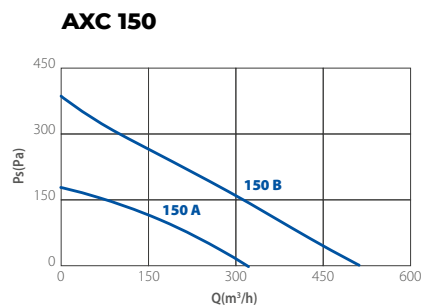
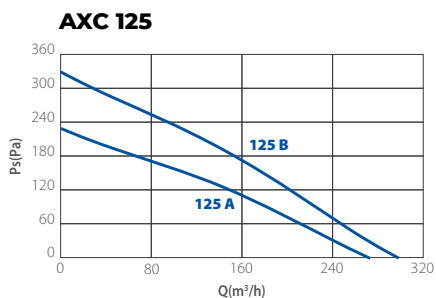
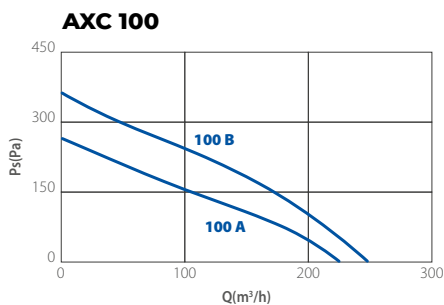

TARIFA

REF.	SUBFAM.	DESCRIPCIÓN ARTÍCULO	PVP (€/U)	STOCK
AXC 100 A	M10	EXTRACTOR HELICOIDAL Ø100MM METÁLICO TIPO A	194,66	
AXC 100 B	M10	EXTRACTOR HELICOIDAL Ø100MM METÁLICO TIPO B	194,66	
AXC 125 A	M10	EXTRACTOR HELICOIDAL Ø125MM METÁLICO 245MTS3/HR	215,15	
AXC 125 B	M10	EXTRAC. HELICOIDAL Ø125MM METÁL. TIPO B 325MTS3/HR	215,15	
AXC 150 A	M10	EXTRACTOR HELICOIDAL Ø150MM METÁLICO TIPO A	215,15	
AXC 150 B	M10	EXTRACTOR HELICOIDAL Ø150MM METÁLICO 425MTS3/HR	271,5	
AXC 160 A	M10	EXTRACTOR HELICOIDAL Ø160MM METÁLICO TIPO A	215,15	
AXC 160 B	M10	EXTRACTOR HELICOIDAL Ø160MM METÁLICO TIPO B	307,37	
AXC 200 A	M10	EXTRACTOR HELICOIDAL Ø200MM METÁLICO TIPO A	332,97	
AXC 250	M10	EXTRACTOR HELICOIDAL Ø250MM METÁLICO	348,35	
2SX1015	M15	SOPORTE KIT FIJACIÓN EXTRAC. AXC 100/125/160 A-B	12,80	
2SX2015	M15	SOPORTE KIT FIJACIÓN EXTRACCIÓN AXC 200 A	19,21	
2SX3160	M15	SOPORTE KIT FIJACIÓN EXTRACCIÓN AXC 315 A	38,42	

■ Stock disponible. Entrega 6 días naturales.

■ No en stock. Entrega: máx. 10 días naturales.

■ No en stock. Entrega: entre 11 y 21 días naturales.

■ No en stock. Entrega: entre 22 y 30 días naturales.

■ No en stock. Entrega: + 30 días naturales. Entrega bajo pedido.

SIBER® AXTP

Extractor centrífugo para instalaciones en línea con la tubería, apropiado para el cambio de aire extrayendo olores y humedad de ambientes domésticos.



CARACTERÍSTICAS TÉCNICAS

Modelos	Ømm	m³/h	l/s	Pa	W	A	dB(A)
AXTP 100	100	211	58	263	27	0,127	36,1
AXTP 125	125	265	73	251	27	0,129	37,1
AXTP 150	150	415	115	301	65	0,290	38,1
AXTP 160	160	431	120	294	65	0,284	39,1

VENTAJAS

- Válido para las campanas
- Potente y silencioso, ideal para la extracción de humos y vapores
- Recogedor de grasas con rejilla de seguridad y hélice removible para su limpieza
- Producido en metal resistente y no requiere mantenimiento
- Incorpora thermal cut out
- 2 velocidades

INSTALACIÓN

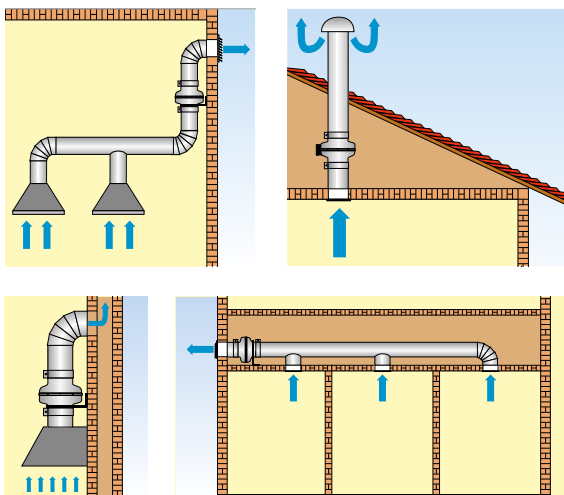

DIMENSIONES

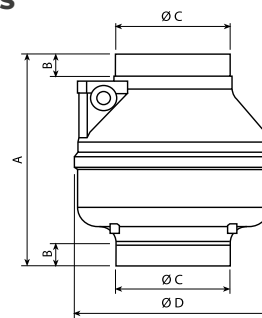

Modelos	A	B	ØC	ØD	Kg
AXTP 100	238	25	98	212	1,5
AXTP 125	238	25	123	212	1,5
AXTP 150	232	28	147	253	2
AXTP 160	232	28	157	253	2

CAUDAL Y PÉRDIDA DE CARGA

AXTP 100

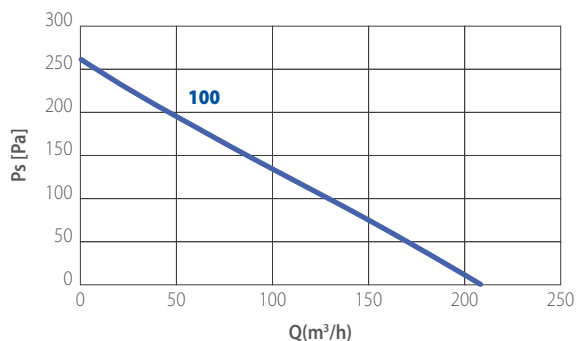

AXTP 125

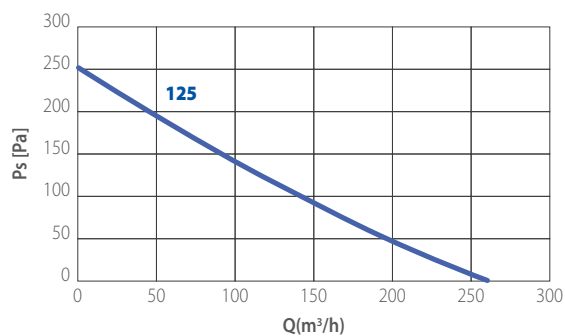

AXTP 150

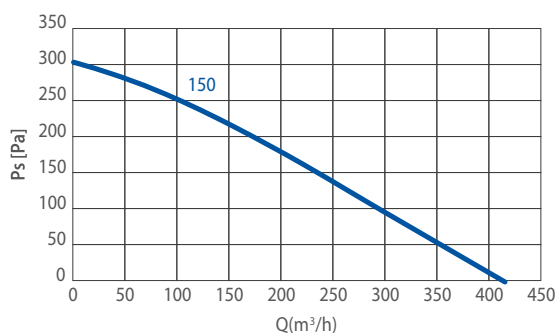

AXTP 160

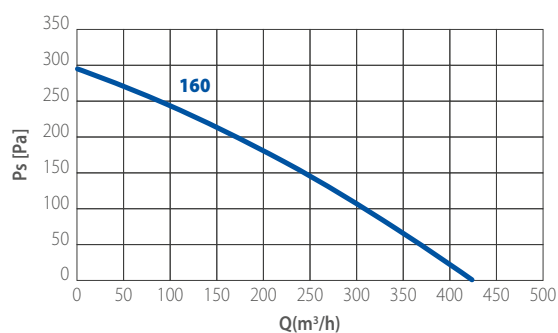

TARIFA

REF.	SUBFAM.	DESCRIPCIÓN ARTÍCULO	PVP (€/U)	STOCK
AXTP 100	M10	EXTRACTOR HELICOIDAL CONDUCTO Ø100MM CONTROL VEL.	138,31	Stock disponible.
AXTP 125	M10	EXTRACTOR HELICOIDAL CONDUCTO Ø125MM CONTROL VEL.	138,31	No en stock. Entrega: entre 22 y 30 días naturales.
AXTP 150	M10	EXTRACTOR HELICOIDAL CONDUCTO Ø150MM CONTROL VEL.	161,37	No en stock. Entrega: entre 22 y 30 días naturales.
AXTP 160	M10	EXTRACTOR HELICOIDAL CONDUCTO Ø160MM CONTROL VEL.	163,92	No en stock. Entrega: entre 22 y 30 días naturales.
2FAI000	M15	KIT FIJACIÓN EXTRACCIÓN AXTP100 A CONDUCTO	21,77	Stock disponible.
2FAI250	M15	KIT FIJACIÓN EXTRACCIÓN AXTP125 A CONDUCTO	23,06	No en stock. Entrega: entre 22 y 30 días naturales.
2FAI500	M15	KIT FIJACIÓN EXTRACCIÓN AXTP150 A CONDUCTO	24,32	No en stock. Entrega: entre 22 y 30 días naturales.
2FAI600	M15	KIT FIJACIÓN EXTRACCIÓN AXTP160 A CONDUCTO	26,90	No en stock. Entrega: entre 22 y 30 días naturales.
2SX1005	M15	SOPORTE KIT FIJACIÓN EXTRACCIÓN AXTP Ø100 Y Ø125	15,10	No en stock. Entrega: entre 22 y 30 días naturales.
2SX1007	M15	SOPORTE KIT FIJACIÓN EXTRACCIÓN AXTP 160	17,93	No en stock. Entrega: entre 22 y 30 días naturales.

Stock disponible. Entrega 6 días naturales.

No en stock. Entrega: máx. 10 días naturales.

No en stock. Entrega: entre 11 y 21 días naturales.

No en stock. Entrega: entre 22 y 30 días naturales.

No en stock. Entrega: + 30 días naturales. Entrega bajo pedido.

SIBER® MRF

Extractor para salas de baño, aseos y cocinas. Se instala en paredes o techo.

Apto para aplicaciones de uso doméstico, comercial o industrial.

Es una fácil solución para necesidades centralizadas o de ventilación multipunto: una unidad de extracción para varias salas.



CARACTERÍSTICAS TÉCNICAS

Modelos	m³/h	l/s	Pa	W	A	dB(A)
MRF100BA	318	88	415	74	0,22	52
MRF125BA	342	95	395	75	0,22	52
MRF160BA	736	204	515	116	0,47	54
MRF200BA	794	280	503	200	0,48	55
MRF250BA	866	240	602	203	0,65	51
MRF315BA	1222	339	838	247	0,10	55

VENTAJAS

- Configuración en línea para simplificar la instalación
- Altos rendimientos y presión para superar la resistencia en redes largas
- Puede usarse con conductos flexibles o rígidos
- Velocidad variable controlable

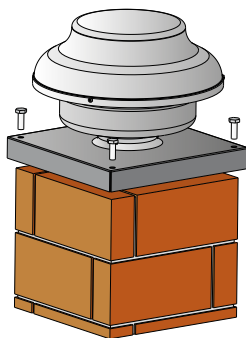

MRF/BA

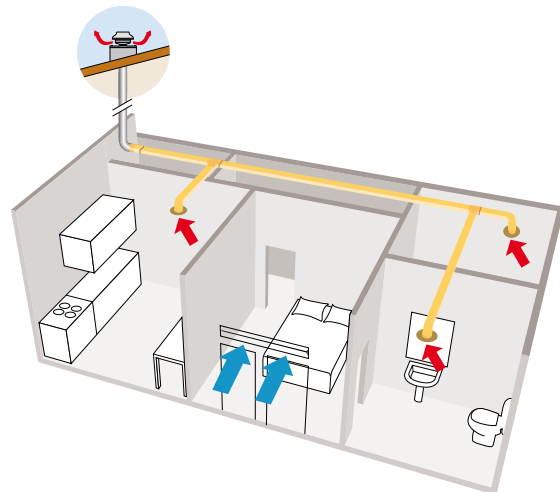

DIMENSIONES

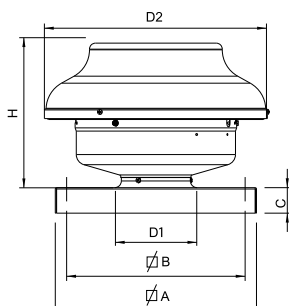

Modelos	D1	D2	H	∅ A	∅ B	C	Kg*
MRF100BA	98	333	225	300	265	36	4,6
MRF125BA	122	333	225	300	265	36	4,6
MRF160BA	157	405	266	400	360	36	6,2
MRF200BA	198	405	266	400	360	36	6,8
MRF250BA	248	405	266	400	360	36	7,3
MRF315BA	314	484	322	400	360	36	10

* Modelos con base cuadrada

MRF 100

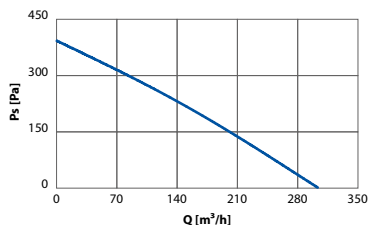

MRF 125

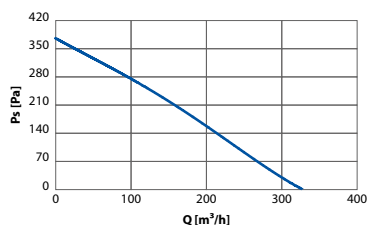

MRF 160

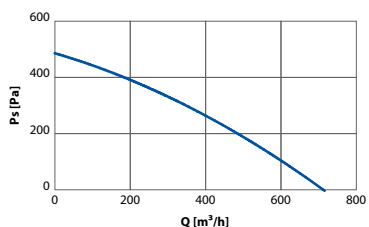

MRF 200

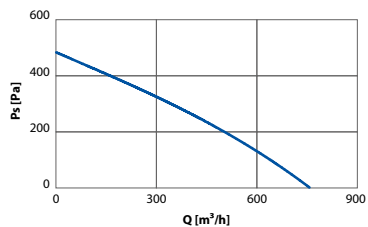

MRF 250

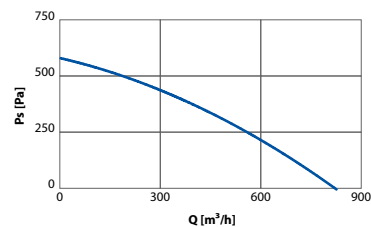

MRF 315

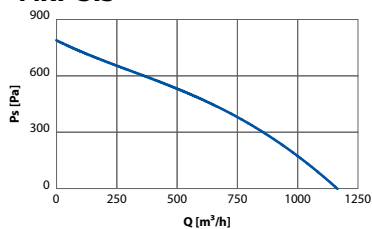

TARIFA

REF.	SUBFAM.	DESCRIPCIÓN ARTÍCULO	PVP (€/U)	STOCK
MRF100BA	M13	EXTRACTOR DE TEJADO Ø 100MM V230 CON BASE	268,94	
MRF125BA	M13	EXTRACTOR DE TEJADO Ø 125MM V230 CON BASE	268,94	
MRF160BA	M13	EXTRACTOR DE TEJADO Ø 160MM V230 CON BASE	419,55	
MRF200BA	M13	EXTRACTOR DE TEJADO Ø 200MM V230 CON BASE	441,07	
MRF250BA	M13	EXTRACTOR DE TEJADO Ø 250MM V230 CON BASE	457,19	
MRF315BA	M13	EXTRACTOR DE TEJADO Ø 315MM V230 CON BASE	645,45	
R15-E	G14	CONTROL VELOC. MONOFASE 1.5A 230V-50HZ EMPOTRABLE	88,53	

■ Stock disponible. Entrega 6 días naturales.

■ No en stock. Entrega: máx. 10 días naturales.

■ No en stock. Entrega: entre 11 y 21 días naturales.

■ No en stock. Entrega: entre 22 y 30 días naturales.

■ No en stock. Entrega: + 30 días naturales. Entrega bajo pedido.





PARTE XI DESCATALOGADOS

VMC RESIDENCIAL SIMPLE FLUJO AUTORREGULABLE

AMC V3

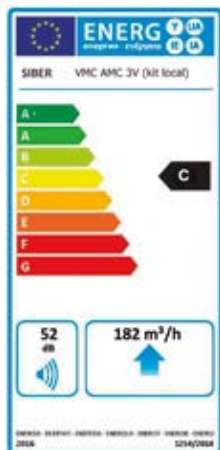

Tecnología
Ventilación mecánica controlada Simple Flujo Autorregulable

Sistema
Individualizado

Proyectos
Obra nueva o reforma

Edificios
Plurifamiliar o unifamiliar

Caudal
máx. 182 m³/h



REF.	SUBFAMILIA	DESCRIPCIÓN ARTÍCULO
VMC AMC3V	G10	VMC COMPAC.AUTO.1x Ø125mm 3 x Ø80mm 3V

VMC RESIDENCIAL SIMPLE FLUJO HIGRORREGULABLE

SILENTIUM HIRE3V

(Higrorregulable estándar)

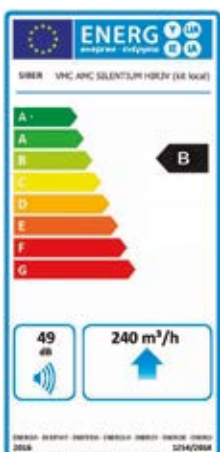

Tecnología
Ventilación mecánica controlada Simple Flujo Higrorregulable

Sistema
Individualizado

Proyectos
Obra nueva o reforma

Edificios
Plurifamiliar o unifamiliar

Caudal
máx. 240 m³/h



REF.	SUBFAMILIA	DESCRIPCIÓN ARTÍCULO
AMC HIR3V	G10	VMC COMPAC.HIGRO REG.1xØ125MM 3xØ80MM 3V

PRODUCTOS DESCATALOGADOS:

Consultar disponibilidad de stock, precios o más información al delegado Siber de la zona o a siber@siberzone.es

SILENTIUM HIREC

(Higrorregulable control domótico)

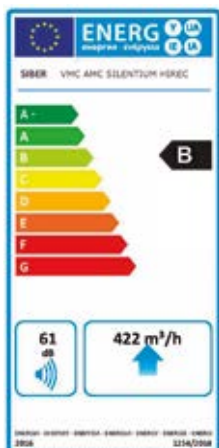

Tecnología
Ventilación mecánica controlada Simple Flujo Higrorregulable

Sistema
Individualizado

Proyectos
Obra nueva o reforma

Edificios
Plurifamiliar o unifamiliar

Caudal
máx. 422 m³/h

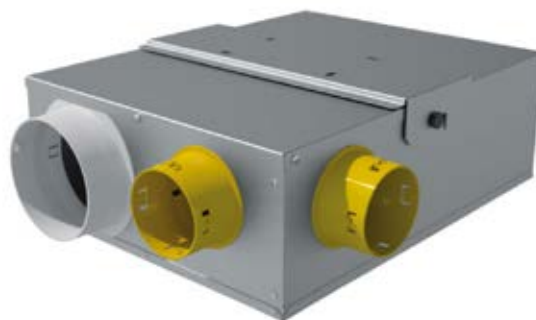

REF.	SUBFAMILIA	DESCRIPCIÓN ARTÍCULO
AMC HIREC	G10	VMC COMPAC.HIGRO REG.1xØ125MM 3xØ80MM EC

SILENTIUM HIREC II

(Higrorregulable estándar)

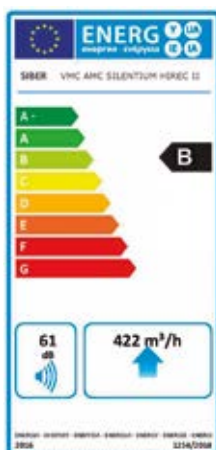

Tecnología
Ventilación mecánica controlada Simple Flujo Higrorregulable

Sistema
Individualizado

Proyectos
Obra nueva o reforma

Edificios
Plurifamiliar o unifamiliar

Caudal
máx. 422 m³/h



REF.	SUBFAMILIA	DESCRIPCIÓN ARTÍCULO
AMC HIREC II	G10	VMC HIGORREGULABLE 1xØ125MM 3xØ80MM EC

PRODUCTOS DESCATALOGADOS:

Consultar disponibilidad de stock, precios o más información al delegado Siber de la zona o a siber@siberzone.es

VMC RESIDENCIAL DOBLE FLUJO

SIBER® DF PREMIUM

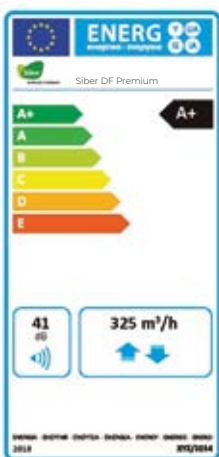

Tecnología
Ventilación mecánica controlada Doble Flujo de caudal constante

Sistema
Individualizado

Proyectos
Obra nueva o reforma

Edificios
Plurifamiliar o unifamiliar

Caudal
máx. 325 m³/h



REF.	SUBFAMILIA	DESCRIPCIÓN ARTÍCULO
DFPR325R	G11	GRUPO DOBLE FLUJO SIBER PREMIUM 325 4/0R
DFPR325L	G11	GRUPO DOBLE FLUJO SIBER PREMIUM 325 4/0L
DFPRPLS	G14	PLACA ELECTRONICA PARA PASAR A PLUS

SIBER® DF SKY 1

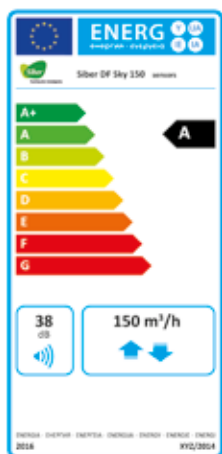

Tecnología
Ventilación mecánica controlada Doble Flujo de caudal constante

Sistema
Individualizado

Proyectos
Obra nueva o reforma

Edificios
Plurifamiliar o unifamiliar

Caudal
máx. 150 m³/h



REF.	SUBFAMILIA	DESCRIPCIÓN ARTÍCULO
DFSKIECO	G11	GRUPO DOBLE FLUJO SIBER SKY1 2/2L ECO SIN MANDO
DFSKIECOP	G11	GRUPO DOB. FLUJ. SIBER SKY1 2/2L PLUS ECO SIN MANDO
DFSKCOMPACT	G16	SISTEMA INTEGRACION MURO DF SKY

PRODUCTOS DESCATALOGADOS:

Consultar disponibilidad de stock, precios o más información al delegado Siber de la zona o a siber@siberzone.es

SIBER® DF SKY 2

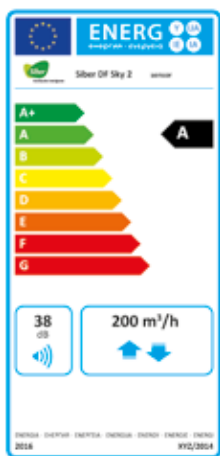

Tecnología
Ventilación mecánica controlada Doble Flujo de caudal constante

Sistema
Individualizado

Proyectos
Obra nueva o reforma

Edificios
Plurifamiliar o unifamiliar

Caudal
máx. 200 m³/h



REF.	SUBFAMILIA	DESCRIPCIÓN ARTÍCULO
DFSK2ECO	G11	GRUPO DOBLE FLUJO SIBER SKY2 2/2L ECO SIN MANDO
DFSK2ECOP	G11	GRUPO DOB. FLU. SIBER SKY2 2/2L PLUS ECO SIN MANDO
DFSKCOMPACT	G16	SISTEMA INTEGRACION MURO DF SKY

SIBER® COMPACT BOX

El SIBER COMPACT BOX ha sido diseñado para permitir montar una unidad de SIBER DF SKY en el exterior, facilitando al usuario final el mantenimiento periódico, haciéndolo autónomo y evitando costos externos.

SIBER COMPACT BOX integra todos los componentes del SIBER DF SKY en una única estructura metálica, y también ofrece la posibilidad de elegir si colocar los conjuntos de conexión en la parte inferior o superior de la misma, donde los conductos se ramificarán hacia las áreas de la casa.



REF.	SUBFAMILIA	DESCRIPCIÓN ARTÍCULO
DFSKCOMPACT	G16	SISTEMA INTEGRACION MURO DF SKY

PRODUCTOS DESCATALOGADOS:

Consultar disponibilidad de stock, precios o más información al delegado Siber de la zona o a siber@siberzone.es

SIBER® DF AIR 180

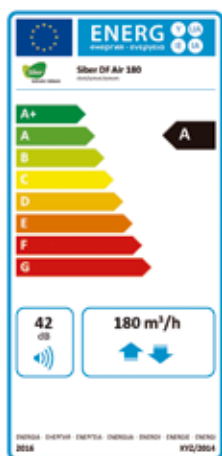

Tecnología
Ventilación mecánica controlada Doble Flujo de caudal constante

Sistema
Individualizado

Proyectos
Obra nueva o reforma

Edificios
Plurifamiliar o unifamiliar

Caudal
máx. 180 m³/h



REF.	SUBFAMILIA	DESCRIPCIÓN ARTÍCULO
DFEX140L	G11	GRUPO DOBLE FLUJO SIBER DF AIR 180 TIPO 4/0L
DFEX140LP	G11	GRUPO DOBLE FL. SIBER DF AIR180 TIPO 4/0L PLUS*
DFEX140R	G11	GRUPO DOBLE FLUJO SIBER DF AIR 180 TIPO 4/0R
DFEX140RP	G11	GRUPO DOBLE FL. SIBER DF AIR 180 TIPO 4/0R PLUS*

* Equipo con entrada 0-10V, control inteligente por sondas tipo CO2 o control domótico.

TRATAMIENTO DEL AIRE

BATERÍA POST-CALENTAMIENTO Y POST-ENFRIAMIENTO SIBER® CONFORT

El módulo compacto **Siber® CONFORT** puede conectarse con la mayoría de las instalaciones de agua caliente, tal y como caldera de calefacción central, bomba de calor...



DESHUMIDIFICADOR DHUGH

Los deshumidificadores serie DHUGH para instalaciones con paneles radiantes, son aparatos de elevadas prestaciones, provistos de una robusta estructura en chapa galvanizada, diseñados para ser combinados con instalaciones de refrigeración por suelo radiante.



REF.	SUBFAMILIA	DESCRIPCIÓN ARTÍCULO
DFEXBSC	G16	BATERIA POST-TRATAMIENTO INTEGRADA SIBER® CONFORT L
DHUGH25	G17	DESHUMIDIFICADOR 250 M ³ /H
DHUGH60	G17	DESHUMIDIFICADOR 600 M ³ /H
DHUGH100	G17	DESHUMIDIFICADOR 1000 M ³ /H

PRODUCTOS DESCATALOGADOS:

Consultar disponibilidad de stock, precios o más información al delegado Siber de la zona o a siber@siberzone.es

BOCAS Y ENTRADAS

SIBER® LINO

Las bocas Siber® LINO permiten la insuflación de aire en las viviendas y edificios terciarios, tanto en obra nueva como en rehabilitación.

El modelo Siber® LINO-D es compatible con conductos flexibles y semirrígidos tipo Siber® Pure Air.



REF.	SUBFAM.	DESCRIPCIÓN ARTÍCULO
LN100	I12	BOCA INSUFLACIÓN LINO Ø100
LN125	I12	BOCA INSUFLACIÓN LINO Ø125
LN2X75	I12	BOCA INSUFLACIÓN LINO-D 2XØ75

SIBER® CLICK

Las bocas Siber® CLIK permiten la insuflación de aire y la extracción de aire en las viviendas y edificios terciarios, tanto en obra nueva como en rehabilitación.



REF.	SUBFAM.	DESCRIPCIÓN ARTÍCULO
CK100	I12	BOCA INSUFLACIÓN/EXTRACCIÓN CLICK Ø100
CK125	I12	BOCA INSUFLACIÓN/EXTRACCIÓN CLICK Ø125

SIBER® RINO

Las bocas Siber® RINO permiten la insuflación de aire y la extracción de aire en las viviendas y edificios terciarios, tanto en obra nueva como en rehabilitación.



REF.	SUBFAM.	DESCRIPCIÓN ARTÍCULO
RN1100	I12	BOCA INSUFLACIÓN RINO Ø100
RN1125	I12	BOCA INSUFLACIÓN RINO Ø125

SIBER® ECO

Silenciosas, las bocas de insuflación ECO se caracterizan por el precalentamiento del aire nuevo insuflado según las necesidades de calentamiento de cada estancia.

Gracias a una regulación precisa de la temperatura, se asegura un confort térmico óptimo.

Inteligentes, las bocas reaccionan de forma rápida a las variaciones térmicas y permiten conservar la temperatura deseada en cada estancia.



REF.	SUBFAM.	DESCRIPCIÓN ARTÍCULO
ECOC	I12	BOCA IMPULSIÓN AIRE CALIENTE ECO-C
ECOW	I12	BOCA IMPULSIÓN AIRE CALIENTE ECO-W
ECOF	I12	BOCA IMPULSIÓN AIRE CALIENTE ECO-F
ECOTCTRL	I12	NUEVO TERMOSTATO DIGITAL

PRODUCTOS DESCATALOGADOS:

Consultar disponibilidad de stock, precios o más información al delegado Siber de la zona o a siber@siberzone.es





PARTE XI
**SERVICIO
TÉCNICO - SAT**
EQUIPOS DE MEDICIÓN

PLANES DE MANTENIMIENTO

Los Sistemas de ventilación doble flujo Siber le proporciona día tras día un confort y una calidad de aire óptimos. Para asegurar la vida útil de su instalación, los planes de mantenimiento Siber permiten un correcto funcionamiento de su sistema de ventilación.

Ventajas de un mantenimiento adecuado:

- ✓ Rendimiento y eficiencia energética del sistema,
- ✓ Prevención de problemas acústicos,
- ✓ Funcionamiento óptimo y vida útil máxima del grupo de ventilación,
- ✓ Respeto de las exigencias las más altas en concepto de higiene y calidad de aire.

 **Instalador Homologado SAT**

Los planes de mantenimiento Siber pueden contratarse a través de los IHxS (Instalador Homologado Siber) y empresas SAT de su zona.



Filtros y Grupo



Recuperador



Bocas

Vivienda plurifamiliar



Vivienda unifamiliar



Plan anual de mantenimiento

Visita anual	✓	✓
Cambio de los filtros	✓	✓
Limpieza del recuperador	✓	✓
Limpieza de las sondas de temperatura	✓	✓
Comprobación del correcto funcionamiento y rendimiento del grupo	✓	✓
Comprobación y limpieza de las bocas	✓	✓
Comprobación del correcto funcionamiento de las opciones (By-pass, sondas de humedad, sondas de CO ₂ ...)	✓	✓
	99 €* 	199 € *



***IMPORTANTE** Los precios son informativos y orientativos, sin que se trate de una oferta vinculante.. Consultar al IHxS o empresa SAT de su zona.
*IVA no incluido.

Plan complementario ** (opcional)

Limpieza de las redes de conductos y comprobación de su estanqueidad y funcionamiento general	✓	✓
	149 €* 	249 € *



***IMPORTANTE** Los precios son informativos y orientativos, sin que se trate de una oferta vinculante.. Consultar al IHxS o empresa SAT de su zona.
*IVA no incluido.

** Recomendado cada 4 años

PUESTA EN MARCHA / EQUILIBRADO

	Precio €*
Puesta en marcha y equilibrado vivienda Unifamiliar	250
Puesta en marcha y equilibrado vivienda Plurifamiliar	150



***IMPORTANTE** Los precios son informativos y orientativos, sin que se trate de una oferta vinculante.. Consultar al IHxS o empresa SAT de su zona.
*IVA no incluido.

CONDICIONES PARA LA PUESTA EN MARCHA

- Es recomendable que la solicitud de puesta en marcha de las unidades Siber se realice una vez que el equipo esté en condiciones de poder ser utilizado, tensión de alimentación definitivo, cableado de controles, regulaciones definitivo y calidad de agua verificada.

TARIFA SERVICIO TÉCNICO

	Precio €*
Hora de trabajo (administración)	60
Km (administración)	0,69
Disposición de Servicio	25



***IMPORTANTE** Los precios son informativos y orientativos, sin que se trate de una oferta vinculante.. Consultar al IHxS o empresa SAT de su zona.
*IVA no incluido.

EQUIPOS DE MEDICIÓN INTELIGENTE



CAUDALÍMETRO + SET BÁSICO MOLINETE

Set para mediciones en salidas de aire.

Incluye medidor para climatización y la sonda de molinete (diámetro Ø100 mm) con Bluetooth, sensor de temperatura y maletín.



SET DE CONOS

Set de conos para la medición del caudal volumétrico.

Adecuado para salidas hasta 300x300mm con un acople a las sondas y anemómetro sencillo.



REF.	SUBFAMILIA	DESCRIPCIÓN ARTÍCULO	PVP (€/U)	STOCK
CDLBT40	U10	CAUDALÍMETRO + SET BÁSICO MOLINETE	2.292,54*	
CNKT	U10	SET DE CONOS	627,85*	

* Se aplican condiciones especiales de descuento. Consultar con el delegado Siber de su zona, o bien a través de siber@siberzone.es

MANÓMETRO DIGITAL

Manómetro digital con selección de unidades, auto cero manual, valores máximo/mínimo y función hold.

- Sobrepresión máx.: 3 bar
- Temp. almacenamiento: De -20 °C a 80 °C
- Temp. uso: De 0 °C a 50 °C



REF.	SUBFAMILIA	DESCRIPCIÓN ARTÍCULO	PVP (€/U)	STOCK
MNMT112	U10	MANÓMETRO DIGITAL	884,37*	

* Se aplican condiciones especiales de descuento. Consultar con el delegado Siber de su zona, o bien a través de siber@siberzone.es

■ Stock disponible.
Entrega 6 días naturales.

■ No en stock. Entrega: máx. 10 días naturales.

■ No en stock. Entrega: entre 11 y 21 días naturales.

■ No en stock. Entrega: entre 22 y 30 días naturales.

■ No en stock. Entrega: + 30 días naturales. Entrega bajo pedido.

TERMÓMETRO ANEMÓMETRO HILO CALIENTE

Termómetro anemómetro portátil con sonda de hilo caliente.

Funciones: Velocidad aire, temperatura, temperatura, media automática, Hold, Min, Max.

Suministrado con diámetro 8 mm. sonda hilo caliente de acero inoxidable, certificado de ajuste y funda de transporte.



Hilo caliente



CONSULTAR
ÚLTIMOS PRECIOS
ACTUALIZADOS

CONO FIBRA DE VIDRIO

Cono fibra de vidrio caudal de 10 a 400 m³/h.

Control directo de caudal, con posibilidad para trabajar asociados con anemómetros sea la medida por hilo caliente o hélice de Ø100 mm.

Incluye bolsa de transporte.



REF.	SUBFAMILIA	DESCRIPCIÓN ARTÍCULO	PVP (€/U)	STOCK
TMTANMT	U10	TERMOMETRO ANEMOMETRO HILO CALIENTE	1.320,27*	
CNK35	U10	CONO FIBRA DE VIDRIO - DE 10 A 400 M ³ /H	843,11*	

* Se aplican condiciones especiales de descuento. Consultar con el delegado Siber de su zona, o bien a través de siber@siberzone.es

SONÓMETRO S1

Equipo de mediciones del nivel sonoro con ponderación frecuencial A o C.

- Rango medición: 32 a 130 dB.
- Rango frecuencias: 31,5 Hz a 8 kHz.



SONÓMETRO S2 (INCLUYE SOFTWARE)

Equipo de mediciones del nivel sonoro, según IEC 61672-1 clase 2 y ANSI S1.4 tipo 2, con memoria de datos integrada y software de gestión para PC. Ponderación de frecuencia A y C. y temporal fast/slow. Indicación mediante gráfico de barras. Salida para conexión de otros instrumentos.

- Rango medición: 30 a 130 dB.
- Rango frecuencias: 20 Hz a 8 kHz.



REF.	SUBFAMILIA	DESCRIPCIÓN ARTÍCULO	PVP (€/U)	STOCK
SNMT815	U10	SONÓMETRO S1	853,87*	
SNMT816	U10	SONÓMETRO S2	1.790,26*	

* Se aplican condiciones especiales de descuento. Consultar con el delegado Siber de su zona, o bien a través de siber@siberzone.es

■ Stock disponible.
Entrega 6 días naturales.

■ No en stock. Entrega: máx. 10 días naturales.

■ No en stock. Entrega: entre 11 y 21 días naturales.

■ No en stock. Entrega: entre 22 y 30 días naturales.

■ No en stock. Entrega: + 30 días naturales. Entrega bajo pedido.

ÍNDICE REFERENCIAS

ÍNDICE REFERENCIAS

PRECIOS Y STOCK DISPONIBLE

REFERENCIA	CÓDIGO SUBFAMILIA	PVP 2023 (€)	STOCK	PÁGINA
0				
0228	B10	6,46		313
0501	C11	7,72		303
0501/3	C11	7,72		303
0510	B11	1,56		304
0510ES	O10	10,29		291
0520	B11	3,23		305
0520ES	O10	11,29		292
0525	B11	2,71		305
0525ES	O10	11,45		292
0530	B11	2,12		306
0530ES	O10	10,47		293
0531	B11	19,85		312
0535	B11	2,93		306
0535ES	O10	11,11		293
0540	B11	1,42		413
0550	B11	3,16		313
0552	B11	8,61		313
0555	B11	1,96		313
0570	B11	2,34		307
0570ES	O10	11,54		294
05P1/3	C21	16,1		289
0605	C11	7,72		303
0605/3	C11	7,72		303
0615	B12	1,38		307
0615ES	O20	10,65		294
0645	B12	1,42		413
0656	B12	1,96		414
0660	B12	2,09		313
0665	B12	2,08		313
0670	B12	3,57		308
0670ES	O20	11,58		295
0676	B12	3,35		308
0676ES	O20	11,53		295
0686/101	E10	83,87		282
0688/101	E11	87,52		282
0688/3	E11	18,55		411
0689/101	E13	101,31		282
0689/3	E13	21,66		411
0690/101	E15	121,58		282
0690/3	E15	25,23		411
06P5/3	C21	15,24		290
0801	C13	13,68		312
0801/3	C13	13,68		312
0805	C13	13,07		312
0805/3	C13	13,07		312
0810	B13	2,42		312
0815	B13	2,17		313
0820	B13	5,66		314
0826	B13	4,89		314
0830	B13	4,89		312
0831	B13	27,64		312
0835	B13	5,35		312
0840	B13	1,66		413
0845	B13	1,88		413
0850	B13	5,41		313
0852	B13	5,12		313
0856	B13	2,92		313
0857	B13	2,42		414
0860	B13	2,35		313
0870	B13	5,14		313
0875	B13	5,2		312

REFERENCIA	CÓDIGO SUBFAMILIA	PVP 2023 (€)	STOCK	PÁGINA
0876	B13	5,49		313
0888	B14	12,55		354
2FA1000	M15	21,77		423
2FA1250	M15	23,06		423
2FA1500	M15	24,32		423
2FA1600	M15	26,9		423
2SX1005	M15	15,1		423
2SX1007	M15	17,93		423
2SX1015	M15	12,8		421
2SX2015	M15	19,21		421
2SX3160	M15	38,42		421
A				
AC0501-5	B11	34,13		314
AC1002-5	B14	43,79		314
AC2002-5	B15	53,43		314
AIRY B100	I12	73,78		380
AIRY B125	I12	79,72		380
AIRY B160	I12	97,68		380
AIRY E100	I12	35,81		380
AIRY E125	I12	39,73		380
AIRY E160	I12	44,33		380
AIRY Q100	I12	33,62		380
AIRY Q125	I12	37,3		380
AIRY Q160	I12	44,33		380
AIRY R100	I12	33,62		380
AIRY R125	I12	37,3		380
AIRY R160	I12	44,33		380
AIRY T100	I12	35,81		380
AIRY T125	I12	39,73		380
AIRY T160	I12	44,33		380
AIRY W100	I12	35,81		380
AIRY W125	I12	37,3		380
AIRY W160	I12	44,33		380
ANEMOMET	H12	1208,3		207
ARM1	H12	2842,36		207
AV B18002	G10	3507,92		102
AV B26002	G10	4342,41		102
AV B40002	G10	5651,93		102
AV B5502	G10	2178,01		102
AV B70002	G10	7550,32		102
AV B90002	G10	8980,36		102
AV B9502	G10	2705,47		102
AV M402 III	G10	938,17		78
AXC 100 A	M10	194,66		420
AXC 100 B	M10	194,66		420
AXC 125 A	M10	215,15		420
AXC 125 B	M10	215,15		420
AXC 150 A	M10	215,15		420
AXC 150 B	M10	271,5		420
AXC 160 A	M10	215,15		420
AXC 160 B	M10	307,37		420
AXC 200 A	M10	332,97		420
AXC 250	M10	348,35		420
AXR 100	M13	237,46		192
AXR 125	M13	237,46		192
AXR 150	M13	264,76		192
AXR 160	M13	264,76		192
AXTP 100	M10	138,31		422
AXTP 125	M10	138,31		422
AXTP 150	M10	161,37		422
AXTP 160	M10	163,92		422
B				

 Stock disponible. Entrega 6 días naturales.

 No en stock. Entrega: máx. 10 días naturales.

 No en stock. Entrega: entre 11 y 21 días naturales.

 No en stock. Entrega: entre 22 y 30 días naturales.

 No en stock. Entrega: + 30 días naturales. Entrega bajo pedido.

REFERENCIA	CÓDIGO SUBFAMILIA	PVP 2023 (€)	STOCK	PÁGINA
B.O.S.	H11	50,62		206
BA55 G	B14	45,03		354
BE 120	I10	28,61		362
BE 15	I10	19,26		362
BE 150	I10	28,61		362
BE 30	I10	19,26		362
BE 45	I10	19,26		362
BE 60	I10	19,26		362
BE 75	I10	19,26		362
BE 90	I10	19,26		362
BEIP 100	I12	15,11		386
BEIP 125	I12	16,84		386
BEIP 150	I12	22,49		386
BEIP 160	I12	22,49		386
BEIP 200	I12	31,73		386
BEIP 80	I12	14,55		386
BFT 125	G21	993,24		178
BFT 160	G21	1025,56		178
BFT 200	G21	1387		178
BFT 250	G21	1607,41		178
BFT 315	G21	1954,14		178
BFT 400	G21	2176,01		178
BH 05/25	I11	87,85		366
BH 05/25-1	I11	87,85		366
BH 05/40	I11	87,85		366
BH 05/45	I11	87,85		366
BH 05/45-1	I11	87,85		366
BH 10/40	I11	87,85		366
BH 10/40-1	I11	87,85		366
BH 10/45	I11	87,85		366
BH 10/45-1	I11	87,85		366
BH 10/60	I11	118,34		366
BH 10/60I	I11	161,91		366
BH 15/100	I11	118,34		366
BH 15/25	I11	87,85		366
BH 15/25-1	I11	87,85		366
BH 15/75	I11	118,34		366
BH 15/75I	I11	161,91		366
BH05/40-1	I11	118,34		366
BH10/60-1	I11	118,34		366
BH15/75-1	I11	118,34		366
BH15100-1	I11	167,71		366
BH1575I-1	I11	167,71		366
BLOWC125	I12	76,2		376
BLOWR125	I12	76,2		376
BMF 080J	K21	24,13		349
BMF 100J	K21	24,13		349
BMF 125J	K21	21,35		349
BMF 250J	K21	43,63		349
BMF 315J	K21	42,73		349
BMF 355J	K21	63,8		349
BMF 400J	K21	79,98		349
BMF 450J	K21	95,53		349
BMF 500J	K21	109,44		349
BMF080	K11	5,23		349
BMF080G	K24	11,11		349
BMF100	K11	4,75		349
BMF100G	K24	11,11		349
BMF125	K11	4,93		349
BMF125G	K24	11,6		349
BMF160	K11	6,18		349
BMF160G	K24	11,9		349

REFERENCIA	CÓDIGO SUBFAMILIA	PVP 2023 (€)	STOCK	PÁGINA
BMF160J	K21	27,27		349
BMF200	K11	7,87		349
BMF200G	K24	14,54		349
BMF200J	K21	38,6		349
BMF250	K11	10,79		349
BMF250G	K24	33,63		349
BMF315	K11	15,94		349
BMF315G	K24	45,39		349
BMF355	K11	18,98		349
BMF355G	K24	47,58		349
BMF400	K11	21,9		349
BMF400G	K24	57,72		349
BMF450	K11	27,09		349
BMF450G	K24	35,33		349
BMF500	K11	30,62		349
BMF500G	K24	40,04		349
BMF560	K11	71,76		349
BMF560G	K24	45,16		349
BMF560J	K21	119,29		349
BOC 20/75	H11	50,62		206
BOC 30/90	H11	50,62		206
BOC45/105	H11	50,62		206
BOC45/135	H11	50,62		206
BOREA 080	I12	17,69		374
BOREA 125	I12	25,99		374
BOS CUADR	H11	14,91		206
BOS REGU	H11	23,45		206
BOS REJI	H11	14,91		206
BUS 125	K11	32,04		353
BUS 125G	K24	28,34		353
BUS 125J	K21	55,49		353
BUS 160	K11	34,5		353
BUS 160G	K24	29,96		353
BUS 160J	K21	38,98		353
BUS 200	K11	42,38		353
BUS 200G	K24	32,76		353
BUS 200J	K21	74,48		353
BUS 250	K11	46,55		353
BUS 250G	K24	39,82		353
BUS 250J	K21	85,57		353
BUS 315	K11	52,55		353
BUS 315G	K24	57,47		353
BUS 315J	K21	101,5		353
BUS 355	K11	61,41		353
BUS 355G	K24	75,52		353
BUS 355J	K21	102,87		353
BUS 400	K11	66,26		353
BUS 400G	K24	78,53		353
BUS 400J	K21	116,56		353
BUS 500	K11	92,13		353
BUS 500G	K24	111,42		353
BUS 500J	K21	164,18		353
BUS 560	K11	101,42		353
BUS 560G	K24	96,61		353
BUS 560J	K21	199,36		353
C				
C080/45	K11	12,81		343
C080/45G	K24	17,37		343
C080/45J	K21	41,85		343
C080/90	K11	15,77		343
C080/90G	K24	19,58		343
C100/45	K11	10,34		343

 Stock disponible. Entrega 6 días naturales.

 No en stock. Entrega: máx. 10 días naturales.

 No en stock. Entrega: entre 11 y 21 días naturales.

 No en stock. Entrega: entre 22 y 30 días naturales.

 No en stock. Entrega: + 30 días naturales. Entrega bajo pedido.

ÍNDICE REFERENCIAS

PRECIOS Y STOCK DISPONIBLE

REFERENCIA	CÓDIGO SUBFAMILIA	PVP 2023 (€)	STOCK	PÁGINA
C100/45G	K24	14,30		343
C100/45J	K21	46,49		343
C100/90	K11	13,02		343
C100/90G	K24	18,08		343
C100/90J	K21	25,59		343
C125/45	K11	18,37		343
C125/45G	K24	21,42		343
C125/45J	K21	25,22		343
C125/90	K11	16,31		343
C125/90G	K24	21,99		343
C125/90J	K21	32,97		343
C1251125G	K24	37,65		349
C1251125J	K21	57,76		349
C1252125G	K24	51,59		349
C1252125J	K21	82,35		349
C125L125G	K24	51,59		349
C150/45	K11	20,77		343
C150/45G	K24	22,11		343
C150/90	K11	28,91		343
C150/90G	K24	30,79		343
C160/45	K11	17,06		343
C160/45G	K24	23,92		343
C160/45J	K21	34,07		343
C160/90	K11	26,55		343
C160/90G	K24	30,81		343
C160/90J	K21	53,08		343
C1601125G	K24	48,45		349
C1601125J	K21	79,34		349
C1602125G	K24	54,08		349
C1602125J	K21	100,53		349
C1603125G	K24	65,62		349
C160L125G	K24	50,81		349
C160L125J	K21	78,89		349
C200/45	K11	22,66		343
C200/45G	K24	28,43		343
C200/45J	K21	55,44		343
C200/90	K11	35,91		343
C200/90G	K24	42,55		343
C200/90J	K21	64,17		343
C2001125G	K24	46,11		349
C2001125J	K21	76,6		349
C2002125G	K24	64,51		349
C2002125J	K21	99,47		349
C200L125G	K24	56,75		349
C200L125J	K21	98,88		349
C250/45	K11	55,84		343
C250/45G	K24	62,48		343
C250/45J	K21	65,7		343
C250/90	K11	82,46		343
C250/90G	K24	92,79		343
C250/90J	K21	92,74		343
C2501125G	K24	62,56		349
C2501125J	K21	94,45		349
C2502125G	K24	72,19		349
C2502125J	K21	116,9		349
C2503125G	K24	76,51		349
C250L125G	K24	63,93		349
C250L125J	K21	116,9		349
C315/45	K11	43,29		343
C315/45G	K24	52,35		343
C315/45J	K21	85,72		343
C315/90	K11	64,85		343

REFERENCIA	CÓDIGO SUBFAMILIA	PVP 2023 (€)	STOCK	PÁGINA
C315/90G	K24	60,1		343
C315/90J	K21	94,68		343
C3151125G	K24	74,74		349
C3151125J	K21	107,61		349
C3152125G	K24	77,45		349
C3152125J	K21	130,08		349
C3153125G	K24	88,64		349
C315L125G	K24	74,03		349
C315L125J	K21	99,23		349
C355/45	K11	53,37		343
C355/45G	K24	53,54		343
C355/45J	K21	104,93		343
C355/90	K11	76,82		343
C355/90G	K24	71,14		343
C355/90J	K21	117,35		343
C3551125G	K24	77,66		349
C3551125J	K21	128,01		349
C3552125G	K24	87,39		349
C3552125J	K21	143,59		349
C3553125G	K24	90,9		349
C355L125G	K24	83,74		349
C355L125J	K21	143,59		349
C400/45	K11	56,94		343
C400/45G	K24	61,53		343
C400/45J	K21	282,1		343
C400/90	K11	83,79		343
C400/90G	K24	86,98		343
C400/90J	K21	134,9		343
C4001125G	K24	81,45		349
C4001125J	K21	165,68		349
C4002125G	K24	100,21		349
C4002125J	K21	190,93		349
C450/45	K11	69,81		343
C450/45G	K24	85,37		343
C450/45J	K21	142,75		343
C450/90	K11	115,1		343
C450/90G	K24	132,6		343
C450/90J	K21	144,89		343
C500/45	K11	85,82		343
C500/45G	K24	104,37		343
C500/45J	K21	171,34		343
C500/90	K11	127,4		343
C500/90G	K24	148,15		343
C500/90J	K21	174,8		343
C560/45	K11	56,52		343
C560/45G	K24	122,7		343
C560/45J	K21	166,71		343
C560/90	K11	91,97		343
C560/90G	K24	189,37		343
C560/90J	K21	205,41		343
C80/90J	K21	49,56		343
CA55115ES	O10	39,25		291
CA55225ES	O30	58,99		291
CABREG310	G16	38,82		170
CABREG315	G16	46,34		170
CABREG410	G16	38,82		170
CABREG415	G16	46,34		170
CAEC1000P II	G10	2582,93		214
CAEC2500P II	G10	3037,18		214
CAEC2800P	G10	3214,75		214
CAEC3000P	G10	3371,62		214
CAEC450P	G10	2173,47		214

 Stock disponible. Entrega 6 días naturales.

 No en stock. Entrega: máx. 10 días naturales.

 No en stock. Entrega: entre 11 y 21 días naturales.

 No en stock. Entrega: entre 22 y 30 días naturales.

 No en stock. Entrega: + 30 días naturales. Entrega bajo pedido.

REFERENCIA	CÓDIGO SUBFAMILIA	PVP 2023 (€)	STOCK	PÁGINA
CAEC500P II	G10	2182,57		214
CAEC700P	G10	2332,63		214
CAJAPF125	G27	58,41		181
CAJAPF160	G27	59,95		181
CAJAPF180	G27	60,41		181
CAJAPF200	G27	62,01		181
CAJAPF315	G27	67,96		181
CAJAPF355	G27	70,72		181
CAJAPF400	G27	73,22		181
CAJAPF450	G27	76,61		181
CALYL 125	L10	257,54		402
CALYL 160	L10	269,02		402
CALYL 200	L10	276,31		402
CALYL 250	L10	296,12		402
CALYL 315	L10	325,31		402
CCF-1000C	F14	50,55		309
CCF1000ES	O30	57,18		296
CCF-500-C	F11	21,67		309
CCF-500ES	O10	28,07		296
CCF-800-C	F13	27,4		314
CCF-900-C	F15	41,95		309
CCF-900ES	O40	47,06		296
CCUT	U10	28,48		356
CDLBT40	U10	2292,54		438
CE1251125	K11	24,71		349
CE1601125	K11	27,33		349
CE1602125	K11	30,66		349
CE1603125	K11	34,17		349
CE2001125	K11	34,04		349
CE2002125	K11	33,85		349
CE2003125	K11	37,55		349
CE2501125	K11	33,99		349
CE2502125	K11	37,68		349
CE2503125	K11	41,64		349
CE3151125	K11	42,53		349
CE3152125	K11	47,27		349
CE3153125	K11	36,3		349
CE3551125	K11	44,33		349
CE3552125	K11	49,65		349
CE3553125	K11	54,39		349
CE4001125	K11	43,09		349
CE4002125	K11	51,09		349
CL1252125	K11	27,9		350
CL1602125	K11	26,76		350
CL2002125	K11	29,11		350
CL2502125	K11	32,54		350
CL3152125	K11	42,66		350
CL3552125	K11	42,93		350
CLIPSFIX	O10	30,11		415
CNK35	U10	843,11		439
CNK7	U10	627,85		438
CONNECT	G16	755,05		170
CP 200/2	G28	1271,85		185
CPF9 100	L10	77,97		405
CPF9 125	L10	88,42		405
CPF9 160	L10	105,61		405
CPF9 200	L10	120,97		405
CPFL 100	L10	94,42		405
CPFL 125	L10	109,3		405
CPFL 160	L10	129,81		405
CPFL 200	L10	151,8		405
CRF-100-C	F11	12,42		309

REFERENCIA	CÓDIGO SUBFAMILIA	PVP 2023 (€)	STOCK	PÁGINA
CRF-100ES	O20	19,07		296
CRF-120-C	F13	16,33		314
CRF-125-C	F14	19,74		309
CRF-125ES	O30	27,42		296
CRF-150-C	F15	43,76		309
CRF150ES	O40	45,04		296
CW-100	L10	32,93		404
CW-125	L10	35,38		404
CW-180X90/2	L10	28,9		404
CW-220X55/2	L10	29,17		404
D				
DEP SC	G25	210,43		110
DFAIR2	G11	2406,36		172
DFAIR2CTRLD	G14	196,64		172
DFAIR2FF7	G27	87,78		174
DFAIR2FF9	G27	78,66		174
DFAIR2FG4	G27	43,17		174
DFAIR2KSYF	G16	24,57		174
DFAIR2RES750	G14	472,82		174
DFBASIC1	G11	1829,63		156
DFBASIC2	G11	1829,63		156
DFDUO1	G11	392,44		200
DFDUO15	G11	533,33		200
DFDUO15CON	G19	46,15		201
DFDUO15FG3G3	G27	16,24		201
DFDUO15PRC	G11	649,57		200
DFDUO1FG3G3	G27	10,75		201
DFDUO1PRC	G11	548,25		200
DFDUOCON	G19	31,92		201
DFEVO1	G11	2540,65		142
DFEVO1ENT	G11	3091,83		142
DFEVO1PR	G11	2830,02		142
DFEVO2	G11	2540,65		144
DFEVO2ENT	G11	3091,83		144
DFEVO2PR	G11	2830,02		144
DFEVOCO2	G16	531,19		146
DFEVOCONNECT	G16	1055,46		146
DFEVOCTRL08	G14	285,86		146
DFEVOFA24V	G14	139,79		146
DFEVOHR	G16	259,11		146
DFEVORFETH	G16	382,19		146
DFEVORFRS485	G16	285,01		146
DFEX322L	G11	3289,43		168
DFEX322LP	G11	3504,52		168
DFEX322R	G11	3616,01		168
DFEX322RP	G11	3945,28		168
DFEX340L	G11	3212,04		168
DFEX340LP	G11	3504,52		168
DFEX340R	G11	3519,43		168
DFEX340RP	G11	3945,28		168
DFEX3PCO2	G30	563,2		170
DFEX422L	G11	3621,51		168
DFEX422LP	G11	4389,8		168
DFEX422R	G11	4076,98		168
DFEX422RP	G11	4389,8		168
DFEX440L	G11	3621,51		168
DFEX440LP	G11	3899,36		168
DFEX440R	G11	3621,51		168
DFEX440RP	G11	3899,36		168
DFEXBATI6	G22	472,99		182
DFEXBATI8	G22	501,14		182
DFEXCTRLN	G14	399,23		162

 Stock disponible. Entrega 6 días naturales.

 No en stock. Entrega: máx. 10 días naturales.

 No en stock. Entrega: entre 11 y 21 días naturales.

 No en stock. Entrega: entre 22 y 30 días naturales.

 No en stock. Entrega: + 30 días naturales. Entrega bajo pedido.

ÍNDICE REFERENCIAS

PRECIOS Y STOCK DISPONIBLE

REFERENCIA	CÓDIGO SUBFAMILIA	PVP 2023 (€)	STOCK	PÁGINA
DFEXENT	G16	3166,39		170
DFEXFCAM6	G27	159,86		170
DFEXFG3F7	G27	111,86		170
DFEXFG3G3	G27	59,95		170
DFEXSKHU	G16	2336,43		182
DFEXSKHUCTRL	G16	359,87		182
DFEXSKI4P	G14	115,07		170
DFEXSKSH	G30	370,59		170
DFEXSKSYF	G16	32,96		170
DFEXSYFON	G16	152,59		170
DFFCA	G27	68,79		146
DFFF7	G27	44,31		146
DFFF9	G27	64,13		146
DFFG4	G27	38,48		146
DFFG4F7	G27	64,13		146
DFFG4F9	G27	87,45		146
DFI3	G14	120,58		146
DFI3-LCE	G14	120		146
DFINZ	G16	2114,98		180
DFINZFCA	G27	107,63		182
DFINZFPI	G27	154		182
DFOPTIMA1BPL	G11	2271,25		148
DFOPTIMA1BPR	G11	2271,25		148
DFOPTIMA2BPL	G11	2271,25		148
DFOPTIMA2BPR	G11	2271,25		148
DFPAB	G14	119,41		158
DFPULS4B	G14	140,42		146
DFRESO/10V	G16	568,46		146
DFREST/N	G16	442,5		146
DFSK1BA16	G22	515,26		182
DFSK3BA16	G22	472,77		182
DFSK3ECO	G11	2903,88		162
DFSK3ECOP	G11	3268,99		162
DFSK3ENT	G16	2004,54		162
DFSK3FCAM6	G27	68,01		162
DFSK3G4F7	G27	56,29		162
DFSK3G4G4	G27	34,01		162
DFSKSYV2	G16	121,96		162
DFSYF	G16	68,37		174
DFSYV3	G16	135,44		174
DFX4540L	G11	4157,7		168
DFX4540LP	G11	4518,43		168
DFX4540R	G11	4157,7		168
DFX4540RP	G11	4518,43		168
E				
EA IS20 N	J10	21,9		364
EA IS30 N	J10	21,9		364
EA IS45 N	J10	24,21		364
EA ISHYRN	J12	62,42		368
EA ISO HY	J12	52,93		368
EA ISOHYR	J12	61,83		368
EA ISOL20	J10	23		364
EA ISOL30	J10	23		364
EA ISOL45	J10	25,42		364
EAISHY N	J12	50,41		368
F				
FAC HIGRO	I14	12,46		397
FBE 100	I14	11,16		396
FBE 100 B	I14	9,35		396
FBE 100H	I14	9,86		396
FBE 100H-1	I14	9,53		396
FBE 125	I14	11,36		396

REFERENCIA	CÓDIGO SUBFAMILIA	PVP 2023 (€)	STOCK	PÁGINA
FBE 125H	I14	11,61		396
FBE 150 B	I14	13,51		396
FBE 160 B	I14	13,51		396
FBE 200 B	I14	18,38		396
FBE 80	I14	9,53		396
FBE 80 B	I14	5,54		396
FBE 80 HY	I14	9,29		396
FLOW 100	I12	14,78		370
FLOW 125	I12	15,38		370
FLOW 160	I12	34,59		370
FLOW 80	I12	10,13		370
FTCU100	U10	3420,25		357
FTCU125	U10	3429,23		357
FTCU160	U10	3469,91		357
FTCU200	U10	3524,12		357
FTCU250	U10	3578,36		357
FTCU315	U10	3677,78		357
FTMU100	U10	2250,68		358
FTMU125	U10	2239,11		358
FTMU160	U10	2248,81		358
FTMU200	U10	2331,32		358
FTMU250	U10	2350,84		358
FTMU315	U10	2384,74		358
FW-100	L10	78,95		404
FW-110X55/2	L10	68,79		404
FW-125	L10	90,63		404
FW-150	L10	121,45		404
FW-180X90/2	L10	150,26		404
FW-220X55/2	L10	150,26		404
G				
GAE 100	I13	7,22		393
GAE 125	I13	8,05		393
GAE 160	I13	9,74		393
H				
HIGVENT	G10	552,46		101
I				
I PV/GV	G14	12,58		110
ISOSLE100	R10	78,13		279
ISOSLE82	R10	73,26		279
K				
KFB 125	I12	537,2		394
KFB 160	I12	615,65		394
KFB 180	I12	539,3		394
KIT EA 30	J11	104,63		365
KIT EA 45	J11	105,12		365
KIT300INT	G28	1278,32		185
KITSC125H	J12	172,3		369
KITSTMHY	J12	158,08		369
KITTXPZ16	G28	81,76		185
KRBR100	V12	8,93		192
KRCD67100	V12	18,61		192
KRCD90100	V12	18,84		192
KRCNCR125	V11	774,81		192
KRCNLI100	V11	35,9		192
KRMG100115	V12	164,77		192
KRMN100	V12	16,01		192
KRRC108100G	V12	14,97		192
KRTE100	V12	32,49		192
KRTP100	V12	19,74		192
M				
MA1P	K11	44,07		354
MA6P	K11	171,86		354

Stock disponible. Entrega 6 días naturales.

No en stock. Entrega: máx. 10 días naturales.

No en stock. Entrega: entre 11 y 21 días naturales.

No en stock. Entrega: entre 22 y 30 días naturales.

No en stock. Entrega: + 30 días naturales. Entrega bajo pedido.

REFERENCIA	CÓDIGO SUBFAMILIA	PVP 2023 (€)	STOCK	PÁGINA
MAC HIGRO	I14	12,46		397
MAN 100	I14	4,87		396
MAN 125	I14	4,87		396
MIA	I14	11,74		397
MNMT112	U10	884,37		438
MRF100BA	M13	268,94		424
MRF125BA	M13	268,94		424
MRF160BA	M13	419,55		424
MRF200BA	M13	441,07		424
MRF250BA	M13	457,19		424
MRF315BA	M13	645,45		424
MRR080050	I15	22,69		398
MRR100015	I15	27,43		398
MRR100030	I15	27,43		398
MRR100045	I15	27,43		398
MRR100050	I15	27,43		398
MRR100060	I15	27,43		398
MRR100075	I15	27,43		398
MRR100090	I15	27,43		398
MRR100100	I15	27,43		398
MRR125015	I15	31,13		398
MRR125030	I15	31,13		398
MRR125045	I15	31,13		398
MRR125050	I15	31,13		398
MRR125060	I15	31,13		398
MRR125075	I15	31,13		398
MRR125090	I15	31,13		398
MRR125100	I15	31,13		398
MRR125120	I15	31,13		398
MRR125150	I15	31,13		398
MRR125180	I15	31,13		398
MRR150050	I15	46,17		398
MRR150100	I15	46,17		398
MRR150120	I15	46,17		398
MRR150150	I15	46,17		398
MRR150180	I15	46,17		398
MRR150210	I15	46,17		398
MRR150240	I15	46,17		398
MRR150250	I15	46,17		398
MRR150270	I15	46,17		398
MRR150300	I15	46,17		398
MRR160050	I15	46,17		398
MRR160100	I15	46,17		398
MRR160120	I15	46,17		398
MRR160150	I15	46,17		398
MRR160180	I15	46,17		398
MRR160210	I15	46,17		398
MRR160240	I15	46,17		398
MRR160250	I15	46,17		398
MRR160270	I15	46,17		398
MRR160300	I15	46,17		398
MRR200180	I15	69,92		398
MRR200210	I15	69,92		398
MRR200240	I15	69,92		398
MRR200250	I15	69,92		398
MRR200270	I15	69,92		398
MRR200300	I15	69,92		398
MRR200350	I15	69,92		398
MRR200400	I15	69,92		398
MRR200450	I15	69,92		398
MRR200500	I15	69,92		398
MRR250300	I15	89,7		398

REFERENCIA	CÓDIGO SUBFAMILIA	PVP 2023 (€)	STOCK	PÁGINA
MRR250350	I15	89,7		398
MRR250400	I15	89,7		398
MRR250450	I15	89,7		398
MRR250500	I15	89,7		398
MRR250550	I15	102,89		398
MRR250600	I15	102,89		398
MRR250650	I15	102,89		398
MRR250700	I15	102,89		398
MRS 125	G19	45,77		88
MRS 160	G19	50,34		88
MRS 200	G19	52,61		88
MRS 315	G19	63,67		88
MRS250	G19	56,15		88
MRS355	G19	65,94		88
MRS400	G19	71,44		88
MRS450	G19	75,65		88
MRS500	G19	81,49		88
MRS630	G19	92,53		88
MV 2	H10	1057,39		204
MV 3	H10	1121,54		204
MV 4	H10	1862,26		204
MV 6	H10	1862,26		204
MV 7	H10	2022,25		204
MV 8	H10	2096,84		204
P				
PA230	G14	172,41		88
PAG1X200	G28	1023,28		185
PAS125A	K13	135,86		353
PAS125F1	P20	62,71		337
PAS125G	K23	225,78		353
PAS125J	K22	236,83		353
PAS160A	K13	152,92		353
PAS160F1	P20	73,04		337
PAS160G	K23	253,44		353
PAS160J	K22	266,68		353
PAS180F15	P20	103,93		337
PAS200A	K13	217,49		353
PAS200G	K23	356,39		353
PAS200J	K22	374,46		353
PAS250A	K13	242,2		353
PAS250G	K23	396,05		353
PAS250J	K22	422,91		353
PAS315A	K13	274,65		353
PAS315G	K23	448,32		353
PAS315J	K22	487,62		353
PAS355A	K13	294,79		353
PAS355G	K23	481,38		353
PAS355J	K22	536,22		353
PAS400/9G	K23	738,21		353
PAS400A	K13	373,81		353
PAS400J	K22	686,07		353
PAS500/9A	K13	566,09		353
PAS500/9G	K23	912,97		353
PAS560/9A	K13	985,17		353
PAS560/9G	K23	1543,43		353
PHSZ125I	P10	28,96		282
PHSZ160I	P10	33,11		282
PHSZ180I	P10	36,91		282
PL-0555	B11	1,96		313
PL-1110	B14	2,43		313
PR-1000/3	E14	77,46		411
PR-500/3	E11	34,23		411

 Stock disponible. Entrega 6 días naturales.

 No en stock. Entrega: máx. 10 días naturales.

 No en stock. Entrega: entre 11 y 21 días naturales.

 No en stock. Entrega: entre 22 y 30 días naturales.

 No en stock. Entrega: + 30 días naturales. Entrega bajo pedido.

ÍNDICE REFERENCIAS

PRECIOS Y STOCK DISPONIBLE

REFERENCIA	CÓDIGO SUBFAMILIA	PVP 2023 (€)	STOCK	PÁGINA
PR-900/3	E15	92,53		411
R				
R15-E	G14	88,53		425
RC125080G	K24	15,65		347
RC125080J	K21	49,78		347
RC125100G	K24	15,65		347
RC125100J	K21	49,74		347
RC150100G	K24	19,52		347
RC150100J	K21	49,54		347
RC-150110	B13	9,75		313
RC150125G	K24	16,77		347
RC150125J	K21	51,4		347
RC160080G	K24	25,4		347
RC160080J	K21	45,04		347
RC160100G	K24	19,18		347
RC160100J	K21	52,52		347
RC160125G	K24	19,38		347
RC160125J	K21	46,55		347
RC160150G	K24	27,21		347
RC160150J	K21	53,21		347
RC-180150	B15	18,51		347
RC200080G	K24	43,28		347
RC200080J	K21	51,88		347
RC200100G	K24	23,41		347
RC200100J	K21	61,86		347
RC200125G	K24	23,72		347
RC200125J	K21	53,41		347
RC200150G	K24	29,4		347
RC200150J	K21	57,95		347
RC200160G	K24	23,6		347
RC200160J	K21	59,89		347
RC-220180	B15	13,26		347
RC-2218ES	O40	44,51		347
RC250125G	K24	41,8		347
RC250125J	K21	69,69		347
RC250150G	K24	36,7		347
RC250150J	K21	70,72		347
RC250160G	K24	28,53		347
RC250160J	K21	59,43		347
RC250200G	K24	28,91		347
RC250200J	K21	62,59		347
RC315125G	K24	45,41		347
RC315125J	K21	78,47		347
RC315160G	K24	46,46		347
RC315160J	K21	79,02		347
RC315200G	K24	47,84		347
RC315200J	K21	82,8		347
RC315250G	K24	49,23		347
RC315250J	K21	86,62		347
RC355160G	K24	54,76		347
RC355160J	K21	91,18		347
RC355200G	K24	56,14		347
RC355200J	K21	94,35		347
RC355250G	K24	57,51		347
RC355250J	K21	98,79		347
RC355315G	K24	59,38		347
RC355315J	K21	112,86		347
RC400125G	K24	67,45		347
RC400125J	K21	106,4		347
RC400160G	K24	65,88		348
RC400160J	K21	86,13		348
RC400200G	K24	62,39		348

REFERENCIA	CÓDIGO SUBFAMILIA	PVP 2023 (€)	STOCK	PÁGINA
RC400200J	K21	111,48		348
RC400250G	K24	63,77		348
RC400250J	K21	115,91		348
RC400315G	K24	65,64		348
RC400315J	K21	122,08		348
RC400355G	K24	66,95		348
RC400355J	K21	128,56		348
RC450200G	K24	73,32		348
RC450200J	K21	128,01		348
RC450250G	K24	74,94		348
RC450315G	K24	87,6		348
RC450315J	K21	143,89		348
RC450355G	K24	91,25		348
RC450355J	K21	150,71		348
RC450400G	K24	84,65		348
RC450400J	K21	160,59		348
RC500250G	K24	79,35		348
RC500250J	K21	160,14		348
RC500315G	K24	107,96		348
RC500315J	K21	166,82		348
RC500400G	K24	95,28		348
RC500400J	K21	183,51		348
RC500450G	K24	94,63		348
RC500450J	K21	189,68		348
RC560315G	K24	129,39		348
RC560315J	K21	186,25		348
RC560355G	K24	126,35		348
RC560355J	K21	193,06		348
RC560400G	K24	124,81		348
RC560400J	K21	202,94		348
RC560450G	K24	127,4		348
RC560450J	K21	209,11		348
RC560500G	K24	127,78		348
RC560500J	K21	215,83		348
RCC125100	K11	8,38		347
RCC12580	K11	8,38		347
RCC150100	K11	11,28		347
RCC150125	K11	11,28		347
RCC160100	K11	10,21		347
RCC160125	K11	9,59		347
RCC160150	K11	16,86		347
RCC16080	K11	15,72		347
RCC200100	K11	15,94		347
RCC200125	K11	16,16		347
RCC200150	K11	16,16		347
RCC200160	K11	12,31		347
RCC20080	K11	35,16		347
RCC250125	K11	28,57		347
RCC250150	K11	26,85		347
RCC250160	K11	17,96		347
RCC250200	K11	16,74		347
RCC315125	K11	44,7		347
RCC315160	K11	29,68		347
RCC315200	K11	29,68		347
RCC315250	K11	44,49		347
RCC355160	K11	48,88		347
RCC355200	K11	51,2		347
RCC355250	K11	51,09		347
RCC355315	K11	64,76		347
RCC400125	K11	55,11		347
RCC400160	K11	53,34		348
RCC400200	K11	55,19		348

 Stock disponible. Entrega 6 días naturales.

 No en stock. Entrega: máx. 10 días naturales.

 No en stock. Entrega: entre 11 y 21 días naturales.

 No en stock. Entrega: entre 22 y 30 días naturales.

 No en stock. Entrega: + 30 días naturales. Entrega bajo pedido.

REFERENCIA	CÓDIGO SUBFAMILIA	PVP 2023 (€)	STOCK	PÁGINA
RCC400250	K11	52,08		348
RCC400315	K11	72,1		348
RCC400355	K11	68,16		348
RCC450200	K11	59,76		348
RCC450250	K11	61,11		348
RCC450315	K11	73,07		348
RCC450355	K11	76,3		348
RCC450400	K11	73,85		348
RCC500250	K11	63,83		348
RCC500315	K11	91,26		348
RCC500400	K11	83,15		348
RCC500450	K11	81,96		348
RCC560315	K11	99,84		348
RCC560355	K11	96,14		348
RCC560400	K11	93,8		348
RCC560450	K11	95,34		348
RCC560500	K11	100,87		348
REGPCEXT	G28	7128,13		187
RENOVAIR70B	G11	2490,44		198
RENOVAIR70I	G11	2573,46		198
RENOVAIR70PB	G11	2644,61		198
RENOVAIR70PI	G11	2727,63		198
RHCPFI6/20	G13	1342,59		241
RHE1000H	G13	10682,6		241
RHE1000V	G13	10063,25		241
RHE1600H	G13	13497,42		241
RHE1600V	G13	13837,65		241
RHE2000H	G13	16415,92		241
RHE2000V	G13	15459,03		241
RHE3200H	G13	19626,81		241
RHE3200V	G13	18688,53		241
RHE400H	G13	8936,26		241
RHE400V	G13	8598,69		241
RHE4500H	G13	21827,63		241
RHE5000V	G13	21599,05		241
RHE5500H	G13	25982,13		241
RHE600H	G13	10629,43		241
RHE600V	G13	9821,38		241
RHECPF10	G13	1111,32		241
RHECPF32	G17	1568,35		241
RHECPF4/6	G13	745,7		241
RHECPF45/55	G17	1799,27		241
RIL-DUP	I12	171		384
RIL-DUPI10	I12	179,79		384
RIL-DUPB	I12	171		384
RIL-DUPBS	I12	83,92		384
RIL-DUPS	I12	83,91		384
RIL-DUPS110	I12	83,64		384
RIL-REG	I15	86,26		384
RIL-REG110	I15	87,66		384
RIL-SUPS	I12	130,49		384
RLS2V	G14	69,15		201
RLS3V	G14	78,01		88
RLS3V-E	G14	78,01		88
RMT080	K11	3,99		344
RMT080G	K24	9,09		344
RMT080J	K21	11,71		344
RMT100	K11	3,99		344
RMT100G	K24	8,63		344
RMT100J	K21	10,24		344
RMT125	K11	4,55		344
RMT125G	K24	9,39		344

REFERENCIA	CÓDIGO SUBFAMILIA	PVP 2023 (€)	STOCK	PÁGINA
RMT125J	K21	11,26		344
RMT150	K11	5,22		344
RMT150G	K24	10,64		344
RMT160	K11	5,5		344
RMT160G	K24	11,01		344
RMT160J	K21	13,89		344
RMT200	K11	6,73		344
RMT200G	K24	12,8		344
RMT200J	K21	27,76		344
RMT250	K11	9,39		344
RMT250G	K24	15,44		344
RMT250J	K21	31,71		344
RMT315	K11	11,01		344
RMT315G	K24	20,39		344
RMT315J	K21	41,58		344
RMT355	K11	13,92		344
RMT355G	K24	26,45		344
RMT355J	K21	57,09		344
RMT400	K11	16,02		344
RMT400G	K24	29		344
RMT400J	K21	76,4		344
RMT450	K11	21,43		344
RMT450G	K24	36,96		344
RMT450J	K21	86,44		344
RMT500	K11	24,18		344
RMT500G	K24	39,33		344
RMT500J	K21	98,56		344
RMT560	K11	29,95		344
RMT560G	K24	55,36		344
RMT560J	K21	112,35		344
RNVRCO2	G14	474,36		203
RNVRF7	G27	70,98		203
RNVRINT	G14	79,5		203
RNVR-PM2730B	G16	183,87		198
RNVR-PM2730I	G16	264,29		198
RNVR-PM3035B	G16	183,87		198
RNVR-PM3035I	G16	264,29		198
RNVR-PM3540B	G16	183,87		198
RNVR-PM3540I	G16	264,29		198
RNVR-PM4045B	G16	183,87		198
RNVR-PM4045I	G16	264,29		198
RNVR-PM4550B	G16	183,87		198
RNVR-PM4550I	G16	264,29		198
RNVRRHT	G14	332,06		198
RP100/80N	B12	2,52		413
RP100/80NES	B12	3,49		330
RP220110	B14	32,46		310
RP2211ES	O30	39,67		297
RR 100	K11	28,62		351
RR 100G	K24	60,8		351
RR 100J	K21	77,81		351
RR 125	K11	55,02		351
RR 125G	K24	112,03		351
RR 125J	K21	79,78		351
RR 160	K11	35,65		351
RR 160G	K24	114,47		351
RR 160J	K21	95,97		351
RR 200	K11	42,36		351
RR 200G	K24	118,25		351
RR 200J	K21	112,21		351
RR 250	K11	48,45		351
RR 250G	K24	123,15		351

 Stock disponible. Entrega 6 días naturales.

 No en stock. Entrega: máx. 10 días naturales.

 No en stock. Entrega: entre 11 y 21 días naturales.

 No en stock. Entrega: entre 22 y 30 días naturales.

 No en stock. Entrega: + 30 días naturales. Entrega bajo pedido.

ÍNDICE REFERENCIAS

PRECIOS Y STOCK DISPONIBLE

REFERENCIA	CÓDIGO SUBFAMILIA	PVP 2023 (€)	STOCK	PÁGINA
RR 250J	K21	135,58		351
RR 315	K11	58,58		351
RR 315G	K24	179,11		351
RR 315J	K21	170,6		351
RR 355	K11	77,07		351
RR 355G	K24	185,13		351
RR 355J	K21	166,24		351
RR 400	K11	86,73		351
RR 400G	K24	288,49		351
RR 400J	K21	218,35		351
RR 450	K11	370,9		351
RR 450G	K24	182,36		351
RR 450J	K21	259,1		351
RR 560	K11	180,37		351
RR 560G	K24	190,72		351
RR 560J	K21	339,64		351
RR125M1	K11	477,68		352
RR125M1G	K24	496,27		352
RR125M1J	K21	544,25		352
RR125M2	K11	623,3		352
RR125M2G	K24	729,84		352
RR125M2J	K21	860,59		352
RR160M1	K11	482,13		352
RR160M1G	K24	584,17		352
RR160M1G/2	K24	670,22		352
RR160M1J	K21	550,92		352
RR160M2	K11	716,75		352
RR160M2G	K24	734,43		352
RR160M2J	K21	867,26		352
RR200M1	K11	483,16		352
RR200M1G	K24	483,43		352
RR200M1G/2	K24	657,76		352
RR200M1J	K21	559,23		352
RR200M2	K11	717,7		352
RR200M2J	K21	875,56		352
RR250M1	K11	448,92		352
RR250M1G	K24	474,6		352
RR250M1J	K21	576,46		352
RR250M2	K11	724,54		352
RR250M2G	K24	744,92		352
RR250M2J	K21	892,79		352
RR315M1	K11	467,65		352
RR315M1G	K24	487,44		352
RR315M1J	K21	604,05		352
RR315M2	K11	737,99		352
RR315M2G	K24	757,77		352
RR315M2J	K21	920,39		352
RR355M1	K11	484,78		352
RR355M1G	K24	509,75		352
RR355M1J	K21	634,15		352
RR400M1	K11	775,43		352
RR400M1G	K24	523,79		352
RR400M1J	K21	665,23		352
S				
S NTC10K	G30	57,44		185
SAB 6	G19	58,48		88
SAB 8	G19	86,15		88
SAB AMC	G19	6,98		88
SAF	H12	279,83		209
SCAC1600	G12	1374,59		220
SCAC2000	G12	1455,71		220
SCAC2800	G12	1479,8		220

REFERENCIA	CÓDIGO SUBFAMILIA	PVP 2023 (€)	STOCK	PÁGINA
SCAC340	G12	670,84		220
SCAC360	G12	719,08		220
SCAC700	G12	841,84		220
SCAC950	G12	918,56		220
SCBC1600	G12	1232,08		82
SCBC2000	G12	1363,63		82
SCBC2800	G12	1411,86		82
SCBC340	G12	578,76		82
SCBC360	G12	598,51		82
SCBC700	G12	806,78		82
SCBC950	G12	890,08		82
SCEZ1000	G10	1920,14		84
SCEZ1800	G10	2540,94		84
SCEZ2700	G10	3626,09		84
SCEZ4100	G10	5166,09		84
SCEZ580	G10	1549,58		84
SCEZ7100	G10	7023,67		84
SCEZ9100	G10	8493,86		84
SDRM9008PSE	G13	11561,08		226
SDRM9010PSE	G13	13793,61		226
SDRM9016PSE	G13	15448,49		226
SDRM9023PSE	G13	19631,05		226
SDRM9035PSE	G13	27043,3		226
SDRM9048WSE	G13	32669,94		226
SDRM9070GSE	G13	40084,29		226
SDTM1300S	G13	11286,33		232
SDTM1800S	G13	14058,3		232
SDTM2500S	G13	16890,65		232
SDTM600S	G13	6879,23		232
SDTM900S	G13	9392,33		232
SFEOA	G31	273,8		74
SFEOH	G31	304,44		98
SFEOH+	G31	576,72		98
SGC	K12	81,89		354
SGI 080	K12	4,11		354
SGI 100	K12	4,43		354
SGI 125	K12	4,99		354
SGI 150	K12	6		354
SGI 160	K12	6,32		354
SGI 200	K12	7,77		354
SGI 250	K12	9,42		354
SGI 315	K12	11,43		354
SGI 355	K12	12,42		354
SGI 400	K12	15,88		354
SGI 450	K12	20,75		354
SGI 500	K12	22,64		354
SGI 560	K12	26,99		354
SICOVER25N	R10	220,59		280
SICOVER50N	R10	242,15		280
SNMT815	U10	853,87		439
SNMT816	U10	1790,26		439
SR CUTTER	U10	9185,21		355
SR ROLLER	U10	598,25		355
SRH	U10	189,79		355
SS 100	M12	52,76		418
SS 100 T	M12	65,42		418
SS 100MHY	M12	153,02		418
SS 120	M12	63,32		418
SS 120 T	M12	75,98		418
SS 120MHY	M12	163,56		418
SS 120PIR	M12	150,39		418
SS 150	M12	76,52		418

 Stock disponible. Entrega 6 días naturales.

 No en stock. Entrega: máx. 10 días naturales.

 No en stock. Entrega: entre 11 y 21 días naturales.

 No en stock. Entrega: entre 22 y 30 días naturales.

 No en stock. Entrega: + 30 días naturales. Entrega bajo pedido.

REFERENCIA	CÓDIGO SUBFAMILIA	PVP 2023 (€)	STOCK	PÁGINA
SS 150 T	M12	94,98		418
SS 150MHY	M12	155,66		418
ST1125	K11	76,06		351
ST1125G	K24	130,89		351
ST1125J	K21	110,12		351
ST1160	K11	88,96		351
ST1160G	K24	138,56		351
ST1160J	K21	128,15		351
ST1200	K11	106,23		351
ST1200G	K24	148,52		351
ST1200J	K21	153,92		351
ST1250	K11	131,41		351
ST1250G	K24	208,81		351
ST1250J	K21	191,64		351
ST1315	K11	171,4		351
ST1315G	K24	226,4		351
ST1315J	K21	250,66		351
ST1355	K11	182,33		351
ST1355G	K24	238,52		351
ST1355J	K21	329,42		351
ST1400	K11	243,64		351
ST1400G	K24	300,57		351
SU2002	C15	22,82		299
SU-2002/3	C15	22,82		299
SU2005	C15	19,42		303
SU2005/3	C15	19,42		290
SU2015	B15	12,69		313
SU2020	B15	8,69		304
SU2020ES	O40	17,24		291
SU2030	B15	8,69		307
SU2030ES	O40	29,33		294
SU2040	B15	17,26		305
SU2040ES	O40	33,32		292
SU2045	B15	4,09		413
SU2050	B15	13,56		305
SU2050ES	O40	33,32		292
SU2052	B15	12,04		313
SU2057	B15	7,16		414
SU2060	B15	12,83		306
SU2060ES	O40	21,67		293
SU2061	B15	35,53		312
SU2061ES	O40	45,91		299
SU2065	B15	5,94		313
SU2070	B15	17,24		306
SU2070ES	O40	27,33		293
SU2071	B15	52,85		307
SU2071ES	O40	60,96		294
SU2075	B15	16,07		308
SU2075ES	O40	32,11		295
SU2076	B15	21,24		308
SU2076ES	O40	42,97		296
SU2090	B15	5,62		413
SU20P2/3	C25	33,68		289
SU20P5/3	C25	35,13		290
SU2100	B15	12,04		313
SU2111	B15	7,65		313
SZ004190	Q11	290,35		317
SZ004192	Q11	401,54		317
SZ004194	Q11	245,87		317
SZ004195	Q11	366,51		317
SZ146160	P20	26,37		338
SZ146177	P20	28,1		338

REFERENCIA	CÓDIGO SUBFAMILIA	PVP 2023 (€)	STOCK	PÁGINA
SZ169140	P20	7,48		336
SZ169141	P20	5,57		336
SZ169143	P20	5,02		336
SZ169840	P20	154,18		336
SZ169850	P20	139,44		336
SZ169853	P20	140,1		336
SZ169860	P20	218		336
SZ169927	P20	84,08		338
SZ188039	Q12	79,36		330
SZ188173	Q12	20,2		317
SZ188174	Q12	22,57		317
SZ188203	P10	88,21		333
SZ188204	P10	57,16		333
SZ188210	P10	69,88		333
SZ188224	P20	15,06		334
SZ188225	P20	19,55		333
SZ188236	P20	58,37		338
SZ188238	P20	53,85		338
SZ188255	P20	6,77		336
SZ188262	P20	13,26		334
SZ188263	P20	17,79		333
SZ188264	P20	49,09		335
SZ188265	P20	9,94		336
SZ188282	P20	18,1		334
SZ188283	P20	27,81		333
SZ188285	P20	8,19		336
SZ188316	Q12	85,54		322
SZ188317	Q12	171,07		322
SZ188342	Q12	36,89		319
SZ188348	Q12	16,39		318
SZ188350	Q12	4,78		317
SZ188365	Q12	6,16		317
SZ188366	Q12	19,13		318
SZ188380	Q12	46,45		319
SZ188391	Q12	12,3		318
SZ188392	Q12	15,03		318
SZ188397	Q12	38,25		320
SZ188399	Q12	51,92		320
SZ188553	Q12	16,39		325
SZ188563	Q12	1,88		330
SZ188564	Q12	28,7		325
SZ188591	Q13	372,9		326
SZ188592	Q13	395,41		326
SZ188593	Q13	419,34		326
SZ188630	Q13	312,7		327
SZ188631	Q13	312,7		327
SZ188633	Q13	347,46		327
SZ188635	Q13	20,1		330
SZ188637	Q13	31,81		330
SZ188642	Q13	178,69		327
SZ188644	Q13	196,56		327
SZ188646	Q13	196,56		327
SZ188663	Q12	28,7		330
SZ422501	Q13	1403,48		328
SZ423011	Q13	1110,43		328
SZ540954	Q12	9,57		328
SZ611001	Q12	76,71		321
SZ611002	Q12	90,14		321
SZ611003	Q12	84,78		330
SZ611004	Q12	111,6		330
SZ611005	Q12	94,29		330
SZ611006	Q12	117,8		330

 Stock disponible. Entrega 6 días naturales.

 No en stock. Entrega: máx. 10 días naturales.

 No en stock. Entrega: entre 11 y 21 días naturales.

 No en stock. Entrega: entre 22 y 30 días naturales.

 No en stock. Entrega: + 30 días naturales. Entrega bajo pedido.

ÍNDICE REFERENCIAS

PRECIOS Y STOCK DISPONIBLE

REFERENCIA	CÓDIGO SUBFAMILIA	PVP 2023 (€)	STOCK	PÁGINA
SZ611007	Q12	115,72		330
SZ611008	Q12	152,57		330
SZ612001	Q12	75,1		330
SZ612002	Q12	79,46		330
SZ612003	Q12	95,1		330
SZ612004	Q12	91,85		330
SZ612005	Q12	323,21		330
SZ612006	Q12	358,17		330
SZ612007	Q12	106,82		330
SZ612008	Q12	106,82		330
SZ612009	Q12	282		330
SZ711001	Q12	53,48		330
SZ888005	P20	65,19		330
SZ888090	P20	72,01		330
SZ888091	P20	79		330
SZ888092	P20	132,58		330
SZ888093	P20	65,42		330
SZ888094	P20	132,58		330
SZ888095	P20	230,56		330
SZ888096	P20	238,08		330
SZ888097	P20	138,56		330
SZ888148	P20	131,93		330
SZ888403	P20	59,03		330
SZ888407	P20	80,23		330
SZ999001	K24	40,87		330
SZ999002	K24	40,87		330
SZCUT75	U10	15,42		317
T				
T080/3 SC	K20	23,94		343
T080/3AGR	K10	21,58		343
T-1	B11	9,88		310
T100/3 SC	K20	20,68		343
T100/3AGR	K10	11,98		343
T125/3 SC	K20	24,43		343
T125/3AGR	K10	14,86		343
T150/3AGR	K10	17,86		343
T160/3 SC	K20	30,09		343
T160/3AGR	K10	18,96		343
T-IES	O10	27,08		297
T-2	B14	16,83		310
T200/3 SC	K20	37,2		343
T200/3AGR	K10	23,75		343
T250/3 SC	K20	46,21		343
T250/3AGR	K10	29,74		343
T-2ES	O30	30,46		297
T-3	B15	11,26		310
T315/3 SC	K20	60,02		343
T315/3AGR	K10	37,84		343
T355/3AGR	K10	42,93		343
T-3-ES	O40	62,97		297
T-4	B13	20,48		298
T400/3AGR	K10	74,72		343
T450/3AGR	K10	64,52		343
T500/3AGR	K10	93,94		343
T560/3AGR	K10	104,9		343
TAPA 125	C18	5,57		77
TAPA 80	C18	4,1		77
TE 200	K11	49,16		345
TE 250	K11	71,14		345
TE100	K11	18,57		345
TE100G	K24	24,18		345
TE100J	K21	53,14		345

REFERENCIA	CÓDIGO SUBFAMILIA	PVP 2023 (€)	STOCK	PÁGINA
TE125	K11	22,41		345
TE125/100	K11	20,46		345
TE125100G	K24	38,99		345
TE125100J	K21	59,13		345
TE125G	K24	32,79		345
TE125J	K21	57,7		345
TE150	K11	30,99		345
TE150/125	K11	34,53		345
TE150125G	K24	43,28		345
TE150125J	K21	65,57		345
TE150G	K24	42,84		345
TE160	K11	34,73		345
TE160/100	K11	7,73		345
TE160/125	K11	34,88		345
TE160100G	K24	44,28		345
TE160100J	K21	76,31		345
TE160125G	K24	36,86		345
TE160125J	K21	80,22		345
TE160G	K24	45,21		345
TE160J	K21	58,84		345
TE200/100	K11	22,78		345
TE200/125	K11	11,16		345
TE200/160	K11	37,52		345
TE200/80	K11	21,92		345
TE200080G	K24	40,14		345
TE200080J	K21	80,09		345
TE200100G	K24	49,16		345
TE200100J	K21	77,58		345
TE200125G	K24	22,55		345
TE200125J	K21	86,45		345
TE200160G	K24	60,18		345
TE200160J	K21	86,16		345
TE200G	K24	58,01		345
TE200J	K21	73,62		345
TE250/100	K11	24,36		345
TE250/125	K11	37,96		345
TE250/160	K11	14,34		345
TE250/200	K11	41,11		345
TE250/80	K11	22,61		345
TE250080G	K24	45,53		345
TE250080J	K21	88,31		345
TE250100G	K24	57,07		345
TE250100J	K21	103,55		345
TE250125G	K24	48,23		345
TE250125J	K21	106,43		345
TE250160G	K24	69,41		345
TE250160J	K21	111,64		345
TE250200G	K24	76,52		345
TE250200J	K21	119,05		345
TE250G	K24	78,29		345
TE250J	K21	92,69		345
TE315	K11	105,6		345
TE315/125	K11	40,36		345
TE315/160	K11	39,39		345
TE315/200	K11	43,87		345
TE315/250	K11	21,55		345
TE315125G	K24	60,93		345
TE315125J	K21	107,58		345
TE315160G	K24	78,04		345
TE315160J	K21	132,89		345
TE315200G	K24	86,59		345
TE315200J	K21	143,82		345

 Stock disponible. Entrega 6 días naturales.

 No en stock. Entrega: máx. 10 días naturales.

 No en stock. Entrega: entre 11 y 21 días naturales.

 No en stock. Entrega: entre 22 y 30 días naturales.

 No en stock. Entrega: + 30 días naturales. Entrega bajo pedido.

REFERENCIA	CÓDIGO SUBFAMILIA	PVP 2023 (€)	STOCK	PÁGINA
TE315250G	K24	98,31		345
TE315250J	K21	174,02		345
TE315G	K24	127,59		345
TE315J	K21	92,52		345
TE355	K11	35,32		345
TE355/125	K11	41,64		345
TE355/160	K11	43,45		346
TE355/315	K11	51,41		346
TE355125G	K24	71,05		346
TE355125J	K21	125,16		346
TE355160G	K24	86,35		346
TE355160J	K21	126,92		346
TE355200	K11	45,5		346
TE355200G	K24	96,78		346
TE355200J	K21	135,77		346
TE355250	K11	48,07		346
TE355250G	K24	111,48		346
TE355250J	K21	147,78		346
TE355315G	K24	103,13		346
TE355315J	K21	164,6		346
TE355G	K24	98,26		346
TE355J	K21	170,82		346
TE400	K11	41,19		346
TE400/160	K11	45,07		346
TE400/200	K11	47,31		346
TE400/250	K11	23,8		346
TE400/315	K11	53,82		346
TE400160G	K24	96,53		346
TE400160J	K21	155,17		346
TE400200G	K24	109,91		346
TE400200J	K21	166		346
TE400250G	K24	129,69		346
TE400250J	K21	170,09		346
TE400315G	K24	107,24		346
TE400315J	K21	239,4		346
TE400355	K11	59,27		346
TE400355G	K24	127,9		346
TE400355J	K21	193,14		346
TE400G	K24	104,44		346
TE400J	K21	202,34		346
TE450	K11	109,14		346
TE450/160	K11	52,43		346
TE450/200	K11	29,76		346
TE450/250	K11	62,95		346
TE450/315	K11	68,21		346
TE450/355	K11	71,49		346
TE450160G	K24	68,55		346
TE450160J	K21	191,78		346
TE450200G	K24	72,26		346
TE450200J	K21	194,93		346
TE450250G	K24	79,79		346
TE450250J	K21	210,42		346
TE450315G	K24	85,45		346
TE450315J	K21	233,18		346
TE450355G	K24	89,12		346
TE450355J	K21	239,65		346
TE450G	K24	124,45		346
TE450J	K21	282,59		346
TE500	K11	141,64		346
TE500/200	K11	58,34		346
TE500/315	K11	71,73		346
TE500200G	K24	76,83		346

REFERENCIA	CÓDIGO SUBFAMILIA	PVP 2023 (€)	STOCK	PÁGINA
TE500200J	K21	242,57		346
TE500315G	K24	90,87		346
TE500315J	K21	253,11		346
TE500355	K11	46,85		346
TE500355G	K24	98,82		346
TE500355J	K21	259,57		346
TE500G	K24	166,44		346
TE500J	K21	298,65		346
TE560/200	K11	61,53		346
TE560/250	K11	69,61		346
TE560200G	K24	65,8		346
TE560200J	K21	267,62		346
TE560250G	K24	95,32		346
TE560250J	K21	299,74		346
TE560355	K11	83,83		346
TE560355G	K24	120,81		346
TE560355J	K21	312,34		346
TE560450	K11	93,11		346
TE560450G	K24	130,67		346
TE560450J	K21	383,02		346
TERMOVAR 125	I14	131,23		411
TERMOVAR 150	I14	125,54		411
TMM125	I13	76,43		393
TMP125	I13	76,43		393
TMTANMT	U10	1320,27		439
t-p 1002	C14	20,06		304
T-P 1005	C14	17,02		312
T-P 1020.	B14	4,61		305
T-P 1030.	B14	3,53		307
T-P 1040.	B14	9,59		314
T-P 1050.	B14	7,16		313
T-P 1052	B14	13,52		313
T-P 1060.	B14	7,16		312
T-P 1061	B14	14,52		312
T-P 1070.	B14	11,15		306
T-P 1075.	B14	17,55		307
T-P 1090.	B14	4,61		413
TP 10P2/3	C24	31,21		299
T-P 1100.	B14	4,61		313
T-P 1111	B14	2,48		313
T-P 1500.	B14	8,03		309
T-P 1545K	B14	47,49		309
T-P1002/3	C14	20,06		290
T-P1005/3	C14	17,02		291
T-P1020ES	O30	13,55		292
T-P1030ES	O30	12,02		295
T-P1040ES	O30	18,05		293
T-P1050ES	O30	15,69		293
T-P1060ES	O30	15,95		294
T-P1061ES	O30	19,33		299
T-P1070ES	O30	19,78		294
T-P1075ES	O30	25,86		295
T-P10P5/3	C24	26,39		296
T-P1500ES	O30	23,82		296
T-P1545ES	O30	53,78		296
TR-100	B12	7,09		312
TR-100ES	O20	23,82		299
TR-125	B14	8,23		312
TR-125ES	O30	40,31		299
TR-150	B15	28,76		312
TR-150ES	O40	42,97		299
TROLLEY	U10	598,25		356

 Stock disponible. Entrega 6 días naturales.

 No en stock. Entrega: máx. 10 días naturales.

 No en stock. Entrega: entre 11 y 21 días naturales.

 No en stock. Entrega: entre 22 y 30 días naturales.

 No en stock. Entrega: + 30 días naturales. Entrega bajo pedido.

ÍNDICE REFERENCIAS

PRECIOS Y STOCK DISPONIBLE

REFERENCIA	CÓDIGO SUBFAMILIA	PVP 2023 (€)	STOCK	PÁGINA
TS-220180	B14	5,24		314
TT-2	B11	9,72		312
TT-2ES	O10	20,38		300
TT-3	B14	31,78		312
TT-3ES	O30	44,8		300
TT-4	B14	31,78		312
TT-4ES	O30	43,95		300
TT-6	B15	47,87		312
TT-6-ES	O40	71,05		300
TT-8	B13	30,69		312
V				
VAM402	G14	232,85		79
VAR 080	I14	24,8		397
VAR 100	I14	25,43		397
VAR 110	I14	27,96		397
VAR 125	I14	27,96		397
VAR 150	I14	29,88		397
VAR 160	I14	30,52		397
VAR 200	I14	51,5		397
VAR 250	I14	66,74		397
VMC A4 II	G10	220,13		76
Y				
YGC 100	I13	22,92		390
YGC 125	I13	26,04		390
YGC 160	I13	37,09		390
YGC 200	I13	44,51		390
YGC 250	I13	85,48		390
YGC 315	I13	125,99		390
YGC 400	I13	191,31		390

Siber Zone, S.L.U. se reserva el derecho de efectuar cualquier modificación en precios, stock o información de los equipos y elementos del catálogo sin previo aviso.

 Stock disponible.
Entrega 6 días naturales.

 No en stock. Entrega: máx. 10 días naturales.

 No en stock. Entrega: entre 11 y 21 días naturales.

 No en stock. Entrega: entre 22 y 30 días naturales.

 No en stock. Entrega: + 30 días naturales. Entrega bajo pedido.

Condiciones de venta

PEDIDOS

Pedido mínimo de 180€.

Enviar al correo: pedidos@siberzone.es

PORTES PAGADOS

Los portes serán asumidos por Siber Zone S.L.U. a partir de pedidos con un importe mínimo sin IVA de:

ZONA	IMPORTE MÍNIMO
CATALUÑA	300 €
ANDORRA	1,200 €
CANARIAS	3.000 €
RESTO DE ESPAÑA	600 €

PORTES DEBIDOS

No se aceptan recogidas en nuestro almacén.

NOTIFICACIÓN DE INCIDENCIAS

No se aceptarán notificaciones de incidencia pasadas 48 horas posteriores a la entrega del material.

Enviar al correo: pedidos@siberzone.es

No se aceptarán incidencias ocasionadas por transporte (rotura/golpe de material) si en el albarán de entrega sellado al transportista no se ha indicado esta información.

FORMA DE PAGO

60 días fecha factura admitiendo un día de pago vía giro domiciliado.

No obstante, las condiciones de pago están sujetas a la clasificación de riesgo de nuestro departamento financiero.

DEVOLUCIONES

No se admiten devoluciones.

PLAZO RECLAMO IMPORTE FACTURA

El plazo máximo para reclamar el importe de una factura será del plazo de pago otorgado para el pedido + 30 días naturales.

GARANTÍA

Los grupos VMC disponen de una garantía de 3 años según referencia, contra cualquier defecto de fabricación. No incluye desplazamiento ni mano de obra.

PRECIO

SiberZone S.L.U, se reserva el derecho de efectuar cualquier modificación en precios, stock o información de los equipos y elementos de la Tarifa en vigor sin previo aviso.

Los precios no incluyen el IVA.

ENVÍO MATERIAL A OBRA

Para el envío de material a obra, necesitamos que previamente nos informe de los siguiente:

- Si accede tráiler a la obra
- Si se dispone de medios de descarga (toro/grúa...)
- Horario de recepción
- Persona y teléfono de contacto

En caso de que los datos proporcionados no sean correctos y esto genere un cargo adicional de transporte, será cargado al cliente y no a Siberzone.

PLAZO DE ENTREGA

En el registro de su pedido recibirá una confirmación para validar plazos y precios de entrega, una vez pasadas 24 horas no se podrá modificar el pedido. En caso de discrepancia de precios, se ruega notificar a las 24 horas para no generar incidencias de pagos en facturas.

Nuestros últimos desarrollos I+D+i



Apostando por la innovación





Siber

Siber Zone, S.L.U.

SEDE CENTRAL

Oficinas Centrales
Centro Logístico - Showroom
Fábrica - Centro Formación

Apdo. de Correos n. 9
C/ Can Macia n. 2
08520 Les Franqueses del Vallès
Barcelona-España



Tel. 902 02 72 14
Int. 00 34 938 616 261
Fax. 902 02 72 16
Int. 00 34 937 814 108
siber@siberzone.es
www.siberzone.es

CENTRO LOGÍSTICO Y DE FORMACIÓN

Oficinas - Centro Logístico
Showroom - Centro Formación

C/ Jacinto Benavente, n. 5
nave 3
28850 Torrejón de Ardoz
Madrid-España
Barcelona-España

INNOVATION CENTER

Centro Logístico - Fábrica
Centro I+D+i - Demolab
académico/práctico
para profesionales

C/ De Portugal, 18
08520 Les Franqueses del Vallès
Barcelona-España

Ventilación Sostenible

Julio 2023

Queda prohibida la reproducción total o parcial del contenido de esta publicación sin el consentimiento expreso del propietario.

Siber Zone, S.L.U. se reserva el derecho de efectuar cualquier modificación en precios, stock o información de los equipos y elementos sin previo aviso.