

Nº 213

---

Marzo 2023

# Lista de precios



Keeping you safer

[www.unex.net](http://www.unex.net)

**Esta lista anula las anteriores**

Lista de precios  
**Nº 213 Marzo 2023**



Keeping you safer

[www.unex.net](http://www.unex.net)

# Novedades

## Nueva gama



Bandejas de escalera aislantes en **U48X**  
Color gris RAL 7035

## Nuevas dimensiones



Bridas en **U61X**  
Color negro

## Nuevos elementos de unión



Perno rápido aislante en **U48X**  
Color gris RAL 7035

Síguenos en nuestras redes sociales

@unexgroup
 @UnexGroup.es
 Unex Group
 Unex solutions España
 blog.unex.net

Distribución de cables en instalaciones

Distribución de cables en instalaciones y adaptación de mecanismos

Conexiones y derivaciones

Alimentación de puestos de trabajo

Distribución para climatización

Distribución en armarios y equipos

Distribución de cables en instalaciones	RECOMENDADAS ICT	Bandejas de escalera aislantes	U23X		67	
		Bandejas aislantes	U23X		66	
		Canales color gris RAL 7035	U23X		73	
		Canales color blanco	U23X		73	
Distribución de cables en instalaciones y adaptación de mecanismos	RECOMENDADAS ICT	Canales color blanco	U23X		93	
		Canales color aluminio	U23X		93	
		Canales en Aluminio	ALUMINIO		93	
		Molduras	U23X		78	
Alimentación de puestos de trabajo	RECOMENDADAS ICT	Zócalo técnico	U23X		80	
		Cajas de suelo	U24X		52	
		Torretas	U24X		50	
		Alimentación de mobiliario	U24X		51	
Distribución para climatización	RECOMENDADAS ICT	Columnas	ALUMINIO		50	
		Canales	U23X		30	
		Canales	U23X		31	
		Canales de cuadro	U23X		77	
Distribución en armarios y equipos	RECOMENDADAS ICT	Canales	U23X		07	
		Sin halógenos	Bandejas de escalera aislantes	U48X		67 <sub>SH</sub>
			Bandejas aislantes	U48X		66 <sub>SH</sub>
			Canales color blanco	U43X		73 <sub>SH</sub>
Canales color blanco	U43X			93 <sub>SH</sub>		
Alimentación de puestos de trabajo	RECOMENDADAS ICT	Molduras	U43X		78 <sub>SH</sub>	
		Canales de suelo	U48X		74 <sub>SH</sub>	
		Canales de cuadro	U43X		88 <sub>SH</sub>	
		Distribución en armarios y equipos	RECOMENDADAS ICT	Bridas	U61X U60X	
Bridas Para aplicaciones especiales	U71X PP				22 <sub>HD / PP</sub>	
Bridas DT Detectables	U62X				22 <sub>DT</sub>	
Elementos de fijación	U63X U64X				25	
Elementos de atado, fijación y señalización	RECOMENDADAS ICT	Elementos de fijación / Elementos de fijación DT	U60X U62X		26 <sub>DT</sub>	
		Elementos de señalización			18	

Información

Recambios, Listado de precios y Unex online



Estructura del referenciado

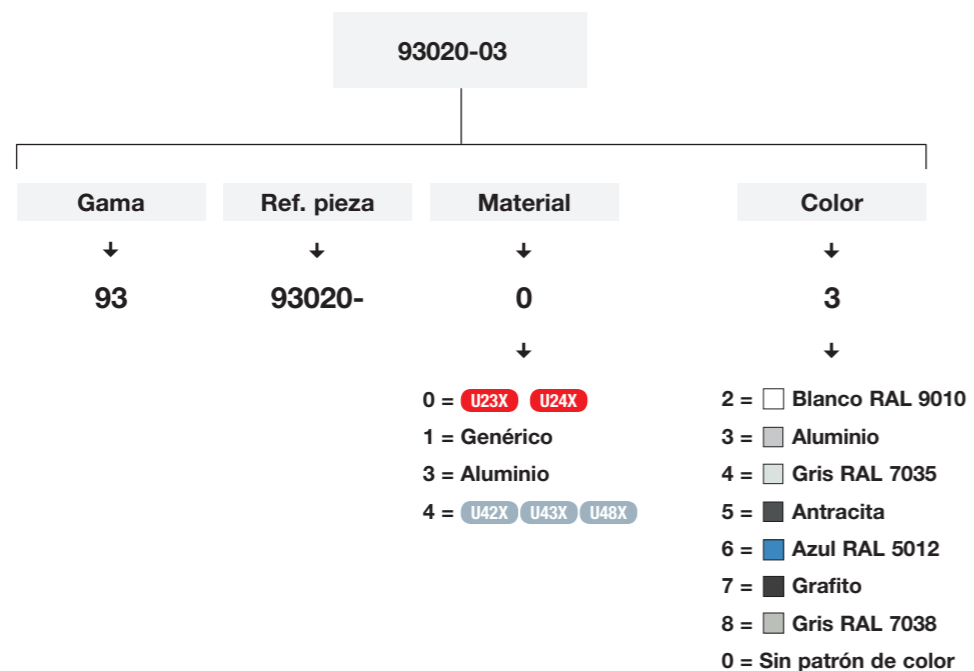

Material

Color	U23X U24X		U42X U43X U48X		Aluminio	Genérico
	Blanco RAL 9010	-2	-42			
Aluminio	-03				-33	
Gris RAL 7035	-04					
Gris RAL 7038			-48			
Antracita	-05		-45			
Azul RAL 5012	-06					
Grafito						-17
Sin patrón de color	-00		-40			-10

Ejemplo de referenciado

93	U23X Alu	Canales					
		Dimensiones (mm)					
Alu RAL 9006 (ref. 93xxx-03)	Cotas (mm)	50x80	50x100	50x150	70x100	70x210	
	Dimensiones tapa (mm)	65	80	65   65	80	80   80	
	Número máx. de compartimentos	2	2	4	2	4	
Color	Material	Canales	93020-03	93021-03	93074-03	93031-03	93087-03
		2 m	4 m. 45,45 €/m.	4 m. 49,80 €/m.	4 m. 74,57 €/m.	4 m. 59,54 €/m.	4 m. 109,08 €/m.
		Referencia del producto	Contenido del embalaje		Precio de venta al público		

Sistema de conducción

# Bandejas de escalera aislantes

# 67

materia prima  
color

U23X

Gris

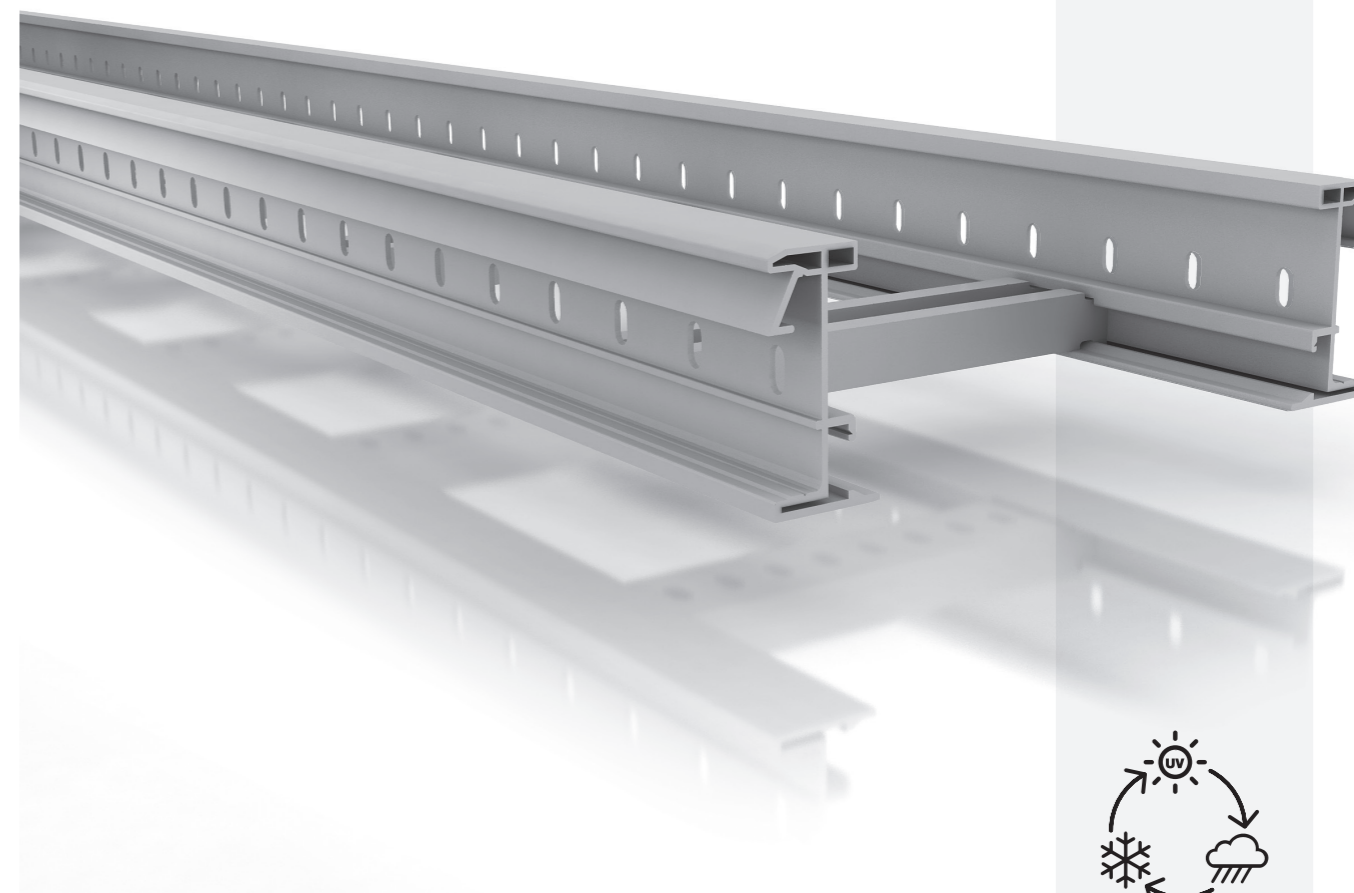

		Dimensiones (mm)									
		85x200	85x300	85x400	85x500	85x600	135x200	135x300	135x400	135x500	135x600
<p>Gris Gris RAL 7035</p>	Cotas (mm)										
	Bandeja de escalera aislante	<b>67200-04</b> 6 m. 41,61 €/m.	<b>67300-04</b> 6 m. 43,43 €/m.	<b>67400-04</b> 6 m. 48,15 €/m.	<b>67500-04</b> 6 m. 57,49 €/m.	<b>67600-04</b> 6 m. 61,88 €/m.	<b>67220-04</b> 6 m. 65,23 €/m.	<b>67320-04</b> 6 m. 68,23 €/m.	<b>67420-04</b> 6 m. 72,53 €/m.	<b>67520-04</b> 6 m. 90,28 €/m.	<b>67620-04</b> 6 m. 94,90 €/m.

Tapa

		66202	66302	66402	66502	66602	66202	66302	66402	66502	66602
<p>Tapa 3 m</p>		<b>66202</b>	<b>66302</b>	<b>66402</b>	<b>66502</b>	<b>66602</b>	<b>66202</b>	<b>66302</b>	<b>66402</b>	<b>66502</b>	<b>66602</b>
		12 m. 13,63 €/m.	12 m. 18,57 €/m.	12 m. 30,07 €/m.	12 m. 40,93 €/m.	12 m. 51,51 €/m.	12 m. 13,63 €/m.	12 m. 18,57 €/m.	12 m. 30,07 €/m.	12 m. 40,93 €/m.	12 m. 51,51 €/m.

Elementos de unión

<p>Unión entre tramos (1)</p>		<b>67825-04</b>	<b>67825-04</b>	<b>67834-04</b>	<b>67835-04</b>
		12 u. 5,11 €/u.	12 u. 5,11 €/u.	12 u. 6,42 €/u.	12 u. 11,34 €/u.
<p>Tornillo con tuerca (M 8 DIN 603 ISO 8677)</p>		<b>66809</b>	<b>66809</b>	<b>66839-A4 / 66839-C6</b>	
		100 u. 36,69 €/100 u.	100 u. 36,69 €/100 u.	100 u. 150,27 €/100 u. / 100 u. 106,92 €/100 u.	
<p>Tabique (2) 3 m</p>		<b>66821</b>	<b>66821</b>	<b>66831</b>	
		36 m. 7,30 €/m.	36 m. 7,30 €/m.	36 m. 13,55 €/m.	
<p>Tuerca rail con muelle M 8</p>		<b>60710-A4 / 60710-C6</b>	<b>60710-A4 / 60710-C6</b>	<b>60710-A4 / 60710-C6</b>	
		50 u. 6,99 €/u. / 50 u. 2,65 €/u.	50 u. 6,99 €/u. / 50 u. 2,65 €/u.	50 u. 6,99 €/u. / 50 u. 2,65 €/u.	
<p>Tornillo sin tuerca (M8 DIN 6921)</p>		<b>60829-A4 / 60829-C6</b>	<b>60829-A4 / 60829-C6</b>	<b>60829-A4 / 60829-C6</b>	
		50 u. 1,55 €/u. / 50 u. 0,68 €/u.	50 u. 1,55 €/u. / 50 u. 0,68 €/u.	50 u. 1,55 €/u. / 50 u. 0,68 €/u.	
<p>Protector aislante para tornillo LDPE</p>		<b>66819</b>	<b>66819</b>	<b>66819</b>	
		100 u. 24,94 €/100 u.	100 u. 24,94 €/100 u.	100 u. 24,94 €/100 u.	
<p>Bisagra horizontal</p>		<b>67844-04</b>	<b>67844-04</b>	<b>67854-04</b>	
		12 u. 5,90 €/u.	12 u. 5,90 €/u.	12 u. 10,54 €/u.	
<p>Tornillo con tuerca (M 8 DIN 603 ISO 8677)</p>		<b>66809</b>	<b>66809</b>	<b>66839-A4 / 66839-C6</b>	
		100 u. 36,69 €/100 u.	100 u. 36,69 €/100 u.	100 u. 150,27 €/100 u. / 100 u. 106,92 €/100 u.	
<p>Bisagra vertical Cambia de nivel con ángulo variable entre +90° y -90°</p>		<b>67813-04</b>	<b>67813-04</b>	<b>67833-04</b>	
		12 u. 9,73 €/u.	12 u. 9,73 €/u.	12 u. 10,94 €/u.	
<p>Tornillo con tuerca (M 8 DIN 603 ISO 8677)</p>		<b>66809</b>	<b>66809</b>	<b>66839-A4 / 66839-C6</b>	
		100 u. 36,69 €/100 u.	100 u. 36,69 €/100 u.	100 u. 150,27 €/100 u. / 100 u. 106,92 €/100 u.	

A4 Acero Inox. AISI 316 C6 Ac. Galv. Clase 6 s/EN 61537

Continúa en la página siguiente

		Dimensiones (mm)									
		85x200	85x300	85x400	85x500	85x600	135x200	135x300	135x400	135x500	135x600
<p>Gris Gris RAL 7035</p>	<p>Bandeja de escalera aislante</p>	<p>Cotas (mm)</p>									
		<p>67200-04</p> <p>6 m. 41,61 €/m.</p>	<p>67300-04</p> <p>6 m. 43,43 €/m.</p>	<p>67400-04</p> <p>6 m. 48,15 €/m.</p>	<p>67500-04</p> <p>6 m. 57,49 €/m.</p>	<p>67600-04</p> <p>6 m. 61,88 €/m.</p>	<p>67220-04</p> <p>6 m. 65,23 €/m.</p>	<p>67320-04</p> <p>6 m. 68,23 €/m.</p>	<p>67420-04</p> <p>6 m. 72,53 €/m.</p>	<p>67520-04</p> <p>6 m. 90,28 €/m.</p>	<p>67620-04</p> <p>6 m. 94,90 €/m.</p>

Elementos para la conducción de cables

<p>Ángulo vertical</p>	<p>67212-04</p> <p>1 u. 65,25 €/u.</p>	<p>67312-04</p> <p>1 u. 67,07 €/u.</p>	<p>67412-04</p> <p>1 u. 75,06 €/u.</p>	<p>67512-04</p> <p>1 u. 77,01 €/u.</p>	<p>67612-04</p> <p>1 u. 77,81 €/u.</p>	<p>67232-04</p> <p>1 u. 79,20 €/u.</p>	<p>67332-04</p> <p>1 u. 80,49 €/u.</p>	<p>67432-04</p> <p>1 u. 90,09 €/u.</p>	<p>67532-04</p> <p>1 u. 97,06 €/u.</p>	<p>67632-04</p> <p>1 u. 97,03 €/u.</p>
	<p>4x</p> <p>Tornillo con tuerca (M 8 DIN 603 ISO 8677)</p> <p>66809</p> <p>100 u. 36,69 €/100 u.</p>					<p>66809</p> <p>100 u. 36,69 €/100 u.</p> <p>66839-A4 / 66839-C6</p> <p>100 u. 150,27 €/100 u. / 100 u. 106,92 €/100 u.</p>				
<p>Curva plana de 90° R300</p>	<p>67206-04</p> <p>1 u. 172,71 €/u.</p>	<p>67306-04</p> <p>1 u. 178,06 €/u.</p>	<p>67406-04</p> <p>1 u. 191,54 €/u.</p>	<p>67506-04</p> <p>1 u. 202,56 €/u.</p>	<p>67606-04</p> <p>1 u. 219,40 €/u.</p>	<p>67226-04</p> <p>1 u. 207,87 €/u.</p>	<p>67326-04</p> <p>1 u. 214,25 €/u.</p>	<p>67426-04</p> <p>1 u. 267,50 €/u.</p>	<p>67526-04</p> <p>1 u. 268,22 €/u.</p>	<p>67626-04</p> <p>1 u. 274,38 €/u.</p>
	<p>8x</p> <p>Tornillo con tuerca (M 8 DIN 603 ISO 8677)</p> <p>66809</p> <p>100 u. 36,69 €/100 u.</p>					<p>66809</p> <p>100 u. 36,69 €/100 u.</p> <p>66839-A4 / 66839-C6</p> <p>100 u. 150,27 €/100 u. / 100 u. 106,92 €/100 u.</p>				
<p>Curva plana de 90° R600</p>	<p>67207-04</p> <p>1 u. 189,91 €/u.</p>	<p>67307-04</p> <p>1 u. 210,61 €/u.</p>	<p>67407-04</p> <p>1 u. 212,17 €/u.</p>	<p>67507-04</p> <p>1 u. 234,18 €/u.</p>	<p>67607-04</p> <p>1 u. 237,94 €/u.</p>	<p>67227-04</p> <p>1 u. 249,47 €/u.</p>	<p>67327-04</p> <p>1 u. 266,71 €/u.</p>	<p>67427-04</p> <p>1 u. 288,04 €/u.</p>	<p>67527-04</p> <p>1 u. 303,12 €/u.</p>	<p>67627-04</p> <p>1 u. 307,63 €/u.</p>
	<p>8x</p> <p>Tornillo con tuerca (M 8 DIN 603 ISO 8677)</p> <p>66809</p> <p>100 u. 36,69 €/100 u.</p>					<p>66809</p> <p>100 u. 36,69 €/100 u.</p> <p>66839-A4 / 66839-C6</p> <p>100 u. 150,27 €/100 u. / 100 u. 106,92 €/100 u.</p>				
<p>Curva plana de 45° R300</p>	<p>67216-04</p> <p>1 u. 146,76 €/u.</p>	<p>67316-04</p> <p>1 u. 149,14 €/u.</p>	<p>67416-04</p> <p>1 u. 153,86 €/u.</p>	<p>67516-04</p> <p>1 u. 172,75 €/u.</p>	<p>67616-04</p> <p>1 u. 175,21 €/u.</p>	<p>67236-04</p> <p>1 u. 180,73 €/u.</p>	<p>67336-04</p> <p>1 u. 184,60 €/u.</p>	<p>67436-04</p> <p>1 u. 191,66 €/u.</p>	<p>67536-04</p> <p>1 u. 223,79 €/u.</p>	<p>67636-04</p> <p>1 u. 227,24 €/u.</p>
	<p>8x</p> <p>Tornillo con tuerca (M 8 DIN 603 ISO 8677)</p> <p>66809</p> <p>100 u. 36,69 €/100 u.</p>					<p>66809</p> <p>100 u. 36,69 €/100 u.</p> <p>66839-A4 / 66839-C6</p> <p>100 u. 150,27 €/100 u. / 100 u. 106,92 €/100 u.</p>				
<p>Curva plana de 45° R600</p>	<p>67217-04</p> <p>1 u. 151,29 €/u.</p>	<p>67317-04</p> <p>1 u. 156,92 €/u.</p>	<p>67417-04</p> <p>1 u. 158,10 €/u.</p>	<p>67517-04</p> <p>1 u. 182,87 €/u.</p>	<p>67617-04</p> <p>1 u. 186,07 €/u.</p>	<p>67237-04</p> <p>1 u. 188,57 €/u.</p>	<p>67337-04</p> <p>1 u. 196,02 €/u.</p>	<p>67437-04</p> <p>1 u. 199,55 €/u.</p>	<p>67537-04</p> <p>1 u. 236,32 €/u.</p>	<p>67637-04</p> <p>1 u. 242,96 €/u.</p>
	<p>8x</p> <p>Tornillo con tuerca (M 8 DIN 603 ISO 8677)</p> <p>66809</p> <p>100 u. 36,69 €/100 u.</p>					<p>66809</p> <p>100 u. 36,69 €/100 u.</p> <p>66839-A4 / 66839-C6</p> <p>100 u. 150,27 €/100 u. / 100 u. 106,92 €/100 u.</p>				

A4 Acero Inox. AISI 316 C6 Ac. Galv. Clase 6 s/EN 61537

Continúa en la página siguiente

Ver notas al final de la gama.

Dimensiones (mm)		85x200	85x300	85x400	85x500	85x600	135x200	135x300	135x400	135x500	135x600
 Gris Gris RAL 7035	Cotas (mm)										
	Bandeja de escalera aislante	<b>67200-04</b> 6 m. 41,61 €/m.	<b>67300-04</b> 6 m. 43,43 €/m.	<b>67400-04</b> 6 m. 48,15 €/m.	<b>67500-04</b> 6 m. 57,49 €/m.	<b>67600-04</b> 6 m. 61,88 €/m.	<b>67220-04</b> 6 m. 65,23 €/m.	<b>67320-04</b> 6 m. 68,23 €/m.	<b>67420-04</b> 6 m. 72,53 €/m.	<b>67520-04</b> 6 m. 90,28 €/m.	<b>67620-04</b> 6 m. 94,90 €/m.

Elementos para la conducción de cables

 Tapa curva plana de 45° R300 (3)	<b>67214-04</b> 1 u. 47,84 €/u.	<b>67314-04</b> 1 u. 58,19 €/u.	<b>67414-04</b> 1 u. 63,30 €/u.	<b>67514-04</b> 1 u. 72,56 €/u.	<b>67614-04</b> 1 u. 110,97 €/u.	<b>67214-04</b> 1 u. 47,84 €/u.	<b>67314-04</b> 1 u. 58,19 €/u.	<b>67414-04</b> 1 u. 63,30 €/u.	<b>67514-04</b> 1 u. 72,56 €/u.	<b>67614-04</b> 1 u. 110,97 €/u.	
 Tapa curva plana de 45° R600 (3)	<b>67215-04</b> 1 u. 79,82 €/u.	<b>67315-04</b> 1 u. 80,61 €/u.	<b>67415-04</b> 1 u. 91,27 €/u.	<b>67515-04</b> 1 u. 91,36 €/u.	<b>67615-04</b> 1 u. 142,26 €/u.	<b>67215-04</b> 1 u. 79,82 €/u.	<b>67315-04</b> 1 u. 80,61 €/u.	<b>67415-04</b> 1 u. 91,27 €/u.	<b>67515-04</b> 1 u. 91,36 €/u.	<b>67615-04</b> 1 u. 142,26 €/u.	
 Derivación T R300	<b>67218-04</b> 1 u. 187,62 €/u.	<b>67318-04</b> 1 u. 194,86 €/u.	<b>67418-04</b> 1 u. 212,04 €/u.	<b>67518-04</b> 1 u. 224,41 €/u.	<b>67618-04</b> 1 u. 229,72 €/u.	<b>67238-04</b> 1 u. 226,16 €/u.	<b>67338-04</b> 1 u. 248,54 €/u.	<b>67438-04</b> 1 u. 268,83 €/u.	<b>67538-04</b> 1 u. 291,69 €/u.	<b>67638-04</b> 1 u. 298,07 €/u.	
	+ Tornillo con tuerca (M 8 DIN 603 ISO 8677) 12x		<b>66809</b>				<b>66809</b>		<b>66839-A4 / 66839-C6</b>		
		100 u. 36,69 €/100 u.				100 u. 36,69 €/100 u.		100 u. 150,27 €/100 u. / 100 u. 106,92 €/100 u.			
 Derivación T R600	<b>67219-04</b> 1 u. 250,32 €/u.	<b>67319-04</b> 1 u. 257,31 €/u.	<b>67419-04</b> 1 u. 271,82 €/u.	<b>67519-04</b> 1 u. 354,38 €/u.	<b>67619-04</b> 1 u. 363,50 €/u.	<b>67239-04</b> 1 u. 300,62 €/u.	<b>67339-04</b> 1 u. 309,93 €/u.	<b>67439-04</b> 1 u. 327,24 €/u.	<b>67539-04</b> 1 u. 430,48 €/u.	<b>67639-04</b> 1 u. 439,32 €/u.	
	+ Tornillo con tuerca (M 8 DIN 603 ISO 8677) 12x		<b>66809</b>				<b>66809</b>		<b>66839-A4 / 66839-C6</b>		
		100 u. 36,69 €/100 u.				100 u. 36,69 €/100 u.		100 u. 150,27 €/100 u. / 100 u. 106,92 €/100 u.			
 Cruce R300	<b>67208-04</b> 1 u. 291,24 €/u.	<b>67308-04</b> 1 u. 299,43 €/u.	<b>67408-04</b> 1 u. 368,75 €/u.	<b>67508-04</b> 1 u. 388,23 €/u.	<b>67608-04</b> 1 u. 395,28 €/u.	<b>67228-04</b> 1 u. 345,77 €/u.	<b>67328-04</b> 1 u. 355,73 €/u.	<b>67428-04</b> 1 u. 433,81 €/u.	<b>67528-04</b> 1 u. 462,61 €/u.	<b>67628-04</b> 1 u. 469,72 €/u.	
	+ Tornillo con tuerca (M 8 DIN 603 ISO 8677) 16x		<b>66809</b>				<b>66809</b>		<b>66839-A4 / 66839-C6</b>		
		100 u. 36,69 €/100 u.				100 u. 36,69 €/100 u.		100 u. 150,27 €/100 u. / 100 u. 106,92 €/100 u.			
 Cruce R600	<b>67209-04</b> 1 u. 445,20 €/u.	<b>67309-04</b> 1 u. 459,13 €/u.	<b>67409-04</b> 1 u. 468,51 €/u.	<b>67509-04</b> 1 u. 474 €/u.	<b>67609-04</b> 1 u. 483,24 €/u.	<b>67229-04</b> 1 u. 510,75 €/u.	<b>67329-04</b> 1 u. 523,32 €/u.	<b>67429-04</b> 1 u. 532,92 €/u.	<b>67529-04</b> 1 u. 564,97 €/u.	<b>67629-04</b> 1 u. 573,62 €/u.	
	+ Tornillo con tuerca (M 8 DIN 603 ISO 8677) 16x		<b>66809</b>				<b>66809</b>		<b>66839-A4 / 66839-C6</b>		
		100 u. 36,69 €/100 u.				100 u. 36,69 €/100 u.		100 u. 150,27 €/100 u. / 100 u. 106,92 €/100 u.			

A4 Acero Inox. AISI 316 C6 Ac. Galv. Clase 6 s/EN 61537

Continúa en la página siguiente

Ver notas al final de la gama.

Dimensiones (mm)		85x200	85x300	85x400	85x500							85x600	135x200	135x300	135x400	135x500	135x600
<p>Gris Gris RAL 7035</p>	Cotas (mm)																
	Bandeja de escalera aislante	<b>67200-04</b> 6 m. 41,61 €/m.	<b>67300-04</b> 6 m. 43,43 €/m.	<b>67400-04</b> 6 m. 48,15 €/m.	<b>67500-04</b> 6 m. 57,49 €/m.							<b>67600-04</b> 6 m. 61,88 €/m.	<b>67220-04</b> 6 m. 65,23 €/m.	<b>67320-04</b> 6 m. 68,23 €/m.	<b>67420-04</b> 6 m. 72,53 €/m.	<b>67520-04</b> 6 m. 90,28 €/m.	<b>67620-04</b> 6 m. 94,90 €/m.

Elementos de soporte a pared

<p><b>Soporte horizontal aislante</b> U48X</p>		<b>60203-44</b> 4 u. 10,95 €/u.	<b>60303-44</b> 4 u. 15,86 €/u.	<b>60403-44</b> 4 u. 31,26 €/u.	<b>60503-44</b> 4 u. 58,43 €/u.							<b>60603-44</b> 4 u. 61,91 €/u.	<b>60203-44</b> 4 u. 10,95 €/u.	<b>60303-44</b> 4 u. 15,86 €/u.	<b>60403-44</b> 4 u. 31,26 €/u.	<b>60503-44</b> 4 u. 58,43 €/u.	<b>60603-44</b> 4 u. 61,91 €/u.
	<b>Fijación a soporte</b> U48X Gris	<b>67812-48</b> 20 u. 4,54 €/u.											<b>67812-48</b> 20 u. 4,54 €/u.				
	<b>Tornillo con tuerca</b> (M8 DIN 6921)	<b>66849-A4 / 66849-C6</b> 100 u. 302,79 €/100 u. / 100 u. 116,66 €/100 u.											<b>66849-A4 / 66849-C6</b> 100 u. 302,79 €/100 u. / 100 u. 116,66 €/100 u.				
	<b>Protector aislante para tornillo</b> LDPE	<b>66819</b> 100 u. 24,94 €/100 u.											<b>66819</b> 100 u. 24,94 €/100 u.				
<p><b>Rail aislante</b> (4) 2 m U48X Gris</p> <p>A = 50 mm B = 50 mm</p> <p>A = 25 mm B = 50 mm</p>		<b>60204-48</b> 8 m. 25,56 €/m.										<b>60204-48 (5)</b> 8 m. 25,56 €/m.					
		<b>60202-48</b> 16 m. 15,36 €/m.										<b>60202-48 (5)</b> 16 m. 15,36 €/m.					
	<b>Fijación a soporte</b> U48X Gris	<b>67812-48</b> 20 u. 4,54 €/u.											<b>67812-48</b> 20 u. 4,54 €/u.				
	<b>Tuerca rail con muelle</b> M 8	<b>60710-A4 / 60710-C6</b> 50 u. 6,99 €/u. / 50 u. 2,65 €/u.											<b>60710-A4 / 60710-C6</b> 50 u. 6,99 €/u. / 50 u. 2,65 €/u.				
	<b>Tornillo sin tuerca</b> (M8 DIN 6921)	<b>60849-A4 / 60849-C6</b> 50 u. 2,46 €/u. / 50 u. 0,73 €/u.											<b>60849-A4 / 60849-C6</b> 50 u. 2,46 €/u. / 50 u. 0,73 €/u.				
	<b>Protector aislante para tornillo</b> LDPE	<b>66819</b> 100 u. 24,94 €/100 u.											<b>66819</b> 100 u. 24,94 €/100 u.				

A4 Acero Inox. AISI 316 C6 Ac. Galv. Clase 6 s/EN 61537

Continúa en la página siguiente

Ver notas al final de la gama.



		Dimensiones (mm)									
		85x200	85x300	85x400	85x500	85x600	135x200	135x300	135x400	135x500	135x600
<p>Gris RAL 7035</p>	Cotas (mm)										
	Bandeja de escalera aislante	<b>67200-04</b> 6 m. 41,61 €/m.	<b>67300-04</b> 6 m. 43,43 €/m.	<b>67400-04</b> 6 m. 48,15 €/m.	<b>67500-04</b> 6 m. 57,49 €/m.	<b>67600-04</b> 6 m. 61,88 €/m.	<b>67220-04</b> 6 m. 65,23 €/m.	<b>67320-04</b> 6 m. 68,23 €/m.	<b>67420-04</b> 6 m. 72,53 €/m.	<b>67520-04</b> 6 m. 90,28 €/m.	<b>67620-04</b> 6 m. 94,90 €/m.

Elementos de soporte para azotea

<p>A: 300 mm</p> <p>U48X Gris</p> <p>A: 150 mm</p> <p>Fijación a soporte</p> <p>U48X Gris</p> <p>Tuerca rail con muelle M 8</p> <p>Tornillo sin tuerca (M8 DIN 6921)</p> <p>Protector aislante para tornillo</p> <p>LDPE</p>	<b>60305-48</b>	<b>60305-48</b>
	1 u. 51,39 €/u.	1 u. 51,39 €/u.
	<b>60155-48</b>	<b>60155-48</b>
	2 u. 26,71 €/u.	2 u. 26,71 €/u.
	<b>67812-48</b>	<b>67812-48</b>
	20 u. 4,54 €/u.	20 u. 4,54 €/u.
<b>60710-A4 / 60710-C6</b>	<b>60710-A4 / 60710-C6</b>	
50 u. 6,99 €/u. / 50 u. 2,65 €/u.	50 u. 6,99 €/u. / 50 u. 2,65 €/u.	
<b>60849-A4 / 60849-C6</b>	<b>60829-A4 / 60829-C6</b>	
50 u. 2,46 €/u. / 50 u. 0,73 €/u.	50 u. 1,55 €/u. / 50 u. 0,68 €/u.	
<b>66819</b>	<b>66819</b>	
100 u. 24,94 €/100 u.	100 u. 24,94 €/100 u.	

Elementos de fijación gris RAL 7035

<p>Fijación a pared</p>	<b>67822-48</b>	<b>67822-48</b>
	20 u. 8,72 €/u.	20 u. 8,72 €/u.
<p>Tornillo con tuerca (M 8 DIN 603 ISO 8677)</p>	<b>66839-A4 / 66839-C6</b>	<b>66839-A4 / 66839-C6</b>
	100 u. 150,27 €/100 u. / 100 u. 106,92 €/100 u.	100 u. 150,27 €/100 u. / 100 u. 106,92 €/100 u.
<p>Anclaje de tapa (6)</p>	<b>67845-48</b>	<b>67845-48</b>
	50 u. 1,73 €/u.	50 u. 1,73 €/u.
<p>Distanciador de tapa (7)</p>	<b>67855-48</b>	<b>67855-48</b>
	12 u. 4,04 €/u.	12 u. 4,04 €/u.

A4 Acero Inox. AISI 316 C6 Ac. Galv. Clase 6 s/EN 61537

Continúa en la página siguiente

		Dimensiones (mm)									
		85x200	85x300	85x400	85x500	85x600	135x200	135x300	135x400	135x500	135x600
<p>Gris Gris RAL 7035</p>	Cotas (mm)										
	Bandeja de escalera aislante	<b>67200-04</b> 6 m. 41,61 €/m.	<b>67300-04</b> 6 m. 43,43 €/m.	<b>67400-04</b> 6 m. 48,15 €/m.	<b>67500-04</b> 6 m. 57,49 €/m.	<b>67600-04</b> 6 m. 61,88 €/m.	<b>67220-04</b> 6 m. 65,23 €/m.	<b>67320-04</b> 6 m. 68,23 €/m.	<b>67420-04</b> 6 m. 72,53 €/m.	<b>67520-04</b> 6 m. 90,28 €/m.	<b>67620-04</b> 6 m. 94,90 €/m.

Elementos de señalización en PC

	Placa ID	<b>67010-GN</b> 12 u. 1,91 €/u.	<b>67010-GN</b> 12 u. 1,91 €/u.
	Placa ID	<b>67010-RD</b> 12 u. 1,91 €/u.	<b>67010-RD</b> 12 u. 1,91 €/u.
	Placa ID	<b>67010-BU</b> 12 u. 1,91 €/u.	<b>67010-BU</b> 12 u. 1,91 €/u.
	Placa ID	<b>67010-YL</b> 12 u. 1,91 €/u.	<b>67010-YL</b> 12 u. 1,91 €/u.

Anclaje para cables Gris RAL 7038

Diam. min. / Diam. max. (mm)		8/12	12/16	16/22	22/28	28/34	34/40	40/46	46/52	58/64
<p>Anclaje para cables U48X Gris</p>		<b>67701-48</b> 12 u. 3,12 €/u.	<b>67711-48</b> 12 u. 3,26 €/u.	<b>67721-48</b> 12 u. 3,38 €/u.	<b>67731-48</b> 12 u. 3,48 €/u.	<b>67741-48</b> 12 u. 5,79 €/u.	<b>67751-48</b> 12 u. 5,89 €/u.	<b>67761-48</b> 12 u. 5,99 €/u.	<b>67771-48</b> 12 u. 6,99 €/u.	<b>67791-48</b> 12 u. 7,30 €/u.

Rail compatible con todos los anclajes para cables

<p>Rail aislante (4) 2 m U48X Gris</p>	A = 50 mm B = 50 mm	<b>60204-48</b> 8 m. 25,56 €/m.
	A = 25 mm B = 50 mm	<b>60202-48</b> 16 m. 15,36 €/m.

Soporte para azotea compatible con todos los anclajes para cables

<p>Soporte para azotea (5) U48X Gris</p>	A: 300 mm	<b>60305-48</b> 1 u. 51,39 €/u.
	A: 150 mm	<b>60155-48</b> 2 u. 26,71 €/u.

Notas

- (1) Para las ref. 67825-04 y 67834-04 se requieren 2 tornillos para la fijación a bandejas de escalera y 4 tornillos para la ref. 67835-04.
- (2) Como alternativa a la tuerca rail, para fijar el tabique se pueden emplear los tornillos 66849-A4 o 66849-C6.
- (3) Incluye Anclajes de tapa ref. 67845-48.
- (4) Para longitudes de rail aislante superiores a 500 mm, debe instalarse una fijación en cada extremo y fijaciones intermedias de forma que la distancia máxima entre ellas sea de 400 mm. Compatible con tuerca rail standard 41 y con Anclajes para cables Unex.
- (5) Compatible con tuerca rail standard 41 y con Anclajes para cables Unex.
- (6) De uso opcional cuando la tapa se monta directamente sobre el perfil de la bandeja de escalera.
- (7) Se debe emplear el anclaje de tapa ref. 67845-48.

**Unex**<sup>®</sup>**NOVEDADES**

Sistema de  
conducción  
y protección

# Bandejas aislantes 66

materia prima  
color

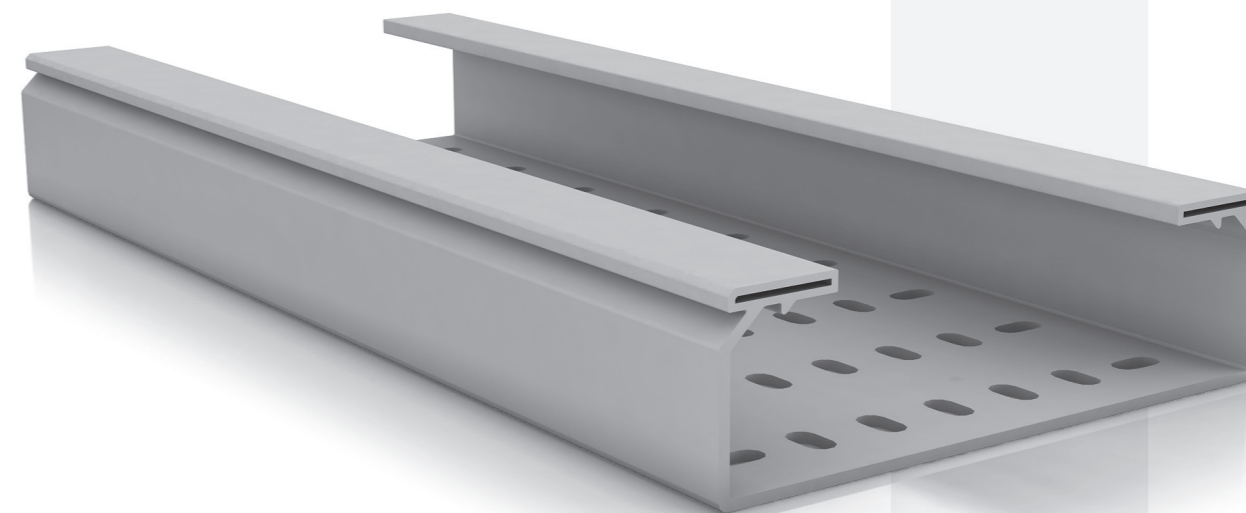
**U23X****Gris**

		Dimensiones (mm)										
		60x75	60x100	60x150	60x200	60x300	60x400	100x200	100x300	100x400	100x500	100x600
<p>Gris Gris RAL 7035</p>	Cotas (mm)											
	<b>Bandeja perforada</b> 3 m	<b>66090</b> 24 m. 11,38 €/m.	<b>66100</b> 24 m. 12,87 €/m.	<b>66150</b> 12 m. 16,41 €/m.	<b>66200</b> 12 m. 19,67 €/m.	<b>66300</b> 12 m. 29,87 €/m.	<b>66400</b> 6 m. 42,62 €/m.	<b>66220</b> 6 m. 29,07 €/m.	<b>66320</b> 6 m. 41,32 €/m.	<b>66420</b> 6 m. 54,31 €/m.	<b>66520</b> 6 m. 68,61 €/m.	<b>66620</b> 6 m. 77,16 €/m.
<b>Bandeja lisa</b> 3 m	<b>66091</b> 24 m. 11,38 €/m.	<b>66101</b> 24 m. 12,87 €/m.	<b>66151</b> 12 m. 16,41 €/m.	<b>66201</b> 12 m. 19,67 €/m.	<b>66301</b> 12 m. 29,87 €/m.	<b>66401</b> 6 m. 42,62 €/m.	<b>66221</b> 6 m. 29,07 €/m.	<b>66321</b> 6 m. 41,32 €/m.	<b>66421</b> 6 m. 54,31 €/m.	<b>66521</b> 6 m. 68,61 €/m.	<b>66621</b> 6 m. 77,16 €/m.	

Tapa

	<b>Tapa</b> 3 m	<b>66072</b> 24 m. 5,73 €/m.	<b>66102</b> 24 m. 8,02 €/m.	<b>66152</b> 12 m. 11,18 €/m.	<b>66202</b> 12 m. 13,63 €/m.	<b>66302</b> 12 m. 18,57 €/m.	<b>66402</b> 12 m. 30,07 €/m.	<b>66202</b> 12 m. 13,63 €/m.	<b>66302</b> 12 m. 18,57 €/m.	<b>66402</b> 12 m. 30,07 €/m.	<b>66502</b> 12 m. 40,93 €/m.	<b>66602</b> 12 m. 51,51 €/m.
--	--------------------	---------------------------------	---------------------------------	----------------------------------	----------------------------------	----------------------------------	----------------------------------	----------------------------------	----------------------------------	----------------------------------	----------------------------------	----------------------------------

Elementos de unión en U23X

	<b>Unión entre tramos con perno</b>	<b>66824</b> 50 u. 3,94 €/u.	<b>66824</b> 50 u. 3,94 €/u.	<b>66834</b> 20 u. 12,17 €/u.
	<b>Unión entre tramos</b>	<b>66825</b> 50 u. 3,31 €/u.	<b>66825</b> 50 u. 3,31 €/u.	<b>66835</b> 20 u. 10,92 €/u.
	<b>Tornillo con tuerca</b> (M 8 DIN 603 ISO 8677)	<b>66809</b> 100 u. 36,69 €/100 u.	<b>66809</b> 100 u. 36,69 €/100 u.	<b>66839-A4 / 66839-C6</b> 100 u. 150,27 €/100 u. / 100 u. 106,92 €/100 u.
	<b>Perno de unión (1)</b>	<b>66832</b> 100 u. 53,89 €/100 u.	<b>66832</b> 100 u. 53,89 €/100 u.	<b>66832</b> 100 u. 53,89 €/100 u.
	<b>Perno rápido aislante</b>	<b>66832-44</b> 100 U. 28 €/100 u.	<b>66832-44</b> 100 U. 28 €/100 u.	<b>66832-44</b> 100 U. 28 €/100 u.

Elementos para la conducción de cables en U23X

	<b>Tabique (2)</b> 3 m	<b>66821</b> 36 m. 7,30 €/m.	<b>66821</b> 36 m. 7,30 €/m.	<b>66831</b> 36 m. 13,55 €/m.
	<b>Tornillo con tuerca</b> (M 8 DIN 603 ISO 8677)	<b>66809</b> 100 u. 36,69 €/100 u.	<b>66809</b> 100 u. 36,69 €/100 u.	<b>66839-A4 / 66839-C6</b> 100 u. 150,27 €/100 u. / 100 u. 106,92 €/100 u.
	<b>Perno rápido aislante</b>	<b>66832-44</b> 100 U. 28 €/100 u.	<b>66832-44</b> 100 U. 28 €/100 u.	<b>66832-44</b> 100 U. 28 €/100 u.

A4 Acero Inox. AISI 316 C6 Ac. Galv. Clase 6 s/EN 61537

Continúa en la página siguiente

**NUEVO**

Dimensiones (mm)	60x75				60x100				60x150				60x200				60x300				60x400				100x200				100x300				100x400				100x500				100x600							
	Cotas (mm)																																															
Gris Gris RAL 7035																																																
	<b>Bandeja perforada 3 m</b>				<b>66090</b>				<b>66100</b>				<b>66150</b>				<b>66200</b>				<b>66300</b>				<b>66400</b>				<b>66220</b>				<b>66320</b>				<b>66420</b>				<b>66520</b>				<b>66620</b>			
		24 m. 11,38 €/m.				24 m. 12,87 €/m.				12 m. 16,41 €/m.				12 m. 19,67 €/m.				12 m. 29,87 €/m.				6 m. 42,62 €/m.				6 m. 29,07 €/m.				6 m. 41,32 €/m.				6 m. 54,31 €/m.				6 m. 68,61 €/m.				6 m. 77,16 €/m.						
	<b>Bandeja lisa 3 m</b>				<b>66091</b>				<b>66101</b>				<b>66151</b>				<b>66201</b>				<b>66301</b>				<b>66401</b>				<b>66221</b>				<b>66321</b>				<b>66421</b>				<b>66521</b>				<b>66621</b>			
		24 m. 11,38 €/m.				24 m. 12,87 €/m.				12 m. 16,41 €/m.				12 m. 19,67 €/m.				12 m. 29,87 €/m.				6 m. 42,62 €/m.				6 m. 29,07 €/m.				6 m. 41,32 €/m.				6 m. 54,31 €/m.				6 m. 68,61 €/m.				6 m. 77,16 €/m.						

Elementos para la conducción de cables en U23X

	<b>Tabique reforzado 3 m</b>	<b>66826</b>				<b>66826</b>				<b>66836</b>																			
	+2x metro de tabique		36 m. 9,24 €/m.				36 m. 9,24 €/m.				18 m. 21,96 €/m.																		
	<b>Tornillo con tuerca (M 8 DIN 603 ISO 8677)</b>	<b>66809</b>				<b>66809</b>				<b>66839-A4 / 66839-C6</b>																			
		100 u. 36,69 €/100 u.				100 u. 36,69 €/100 u.				100 u. 150,27 €/100 u. / 100 u. 106,92 €/100 u.																			
	<b>Perno rápido aislante</b>	<b>66832-44</b>				<b>66832-44</b>				<b>66832-44</b>																			
		100 U. 28 €/100 u.				100 U. 28 €/100 u.				100 U. 28 €/100 u.																			
	<b>Anclaje tabique ICT (3)</b>	<b>66840</b>				<b>66840</b>																							
			50 u. 1,99 €/u.				50 u. 1,99 €/u.																						
	<b>Tabique separador 3 m</b>	<b>73830</b>				<b>73830</b>																							
			72 m. 3,68 €/m.				72 m. 3,68 €/m.																						
	<b>Curva plana de 90°</b>	<b>66060</b>	<b>66110</b>	<b>66160</b>	<b>66210</b>	<b>66310</b>	<b>66410</b>	<b>66230</b>	<b>66330</b>	<b>66430</b>	<b>66530</b>	<b>66630</b>																	
	+ 4x		2 u. 43,44 €/u.				2 u. 51,69 €/u.				2 u. 61,02 €/u.				2 u. 68,37 €/u.														
	<b>Tornillo con tuerca (M 8 DIN 603 ISO 8677)</b>	<b>66809</b>				<b>66809</b>				<b>66839-A4 / 66839-C6</b>																			
		100 u. 36,69 €/100 u.				100 u. 36,69 €/100 u.				100 u. 150,27 €/100 u. / 100 u. 106,92 €/100 u.																			
	<b>Tapa curva plana de 90° (4)</b>	<b>66061</b>	<b>66111</b>	<b>66161</b>	<b>66211</b>	<b>66311</b>	<b>66411</b>	<b>66211</b>	<b>66311</b>	<b>66411</b>	<b>66511</b>	<b>66611</b>																	
			2 u. 20,26 €/u.				2 m. 23,70 €/m.				2 u. 32 €/u.				2 m. 39,20 €/m.														
	<b>Derivación T</b>	<b>66078</b>	<b>66128</b>	<b>66178</b>	<b>66228</b>	<b>66328 (5)</b>	<b>66428 (5)</b>	<b>66248</b>	<b>66348 (5)</b>	<b>66448 (5)</b>	<b>66548 (5)</b>	<b>66648 (5)</b>																	
	+ 6x		2 u. 35,95 €/u.				2 u. 38,63 €/u.				2 u. 40,77 €/u.				2 u. 42,80 €/u.														
	<b>Tornillo con tuerca (M 8 DIN 603 ISO 8677)</b>	<b>66809</b>				<b>66809</b>				<b>66839-A4 / 66839-C6</b>																			
		100 u. 36,69 €/100 u.				100 u. 36,69 €/100 u.				100 u. 150,27 €/100 u. / 100 u. 106,92 €/100 u.																			
	<b>Tapa derivación T (4)</b>	<b>66079</b>	<b>66129</b>	<b>66179</b>	<b>66229</b>	<b>66329</b>	<b>66429</b>	<b>66229</b>	<b>66329</b>	<b>66429</b>	<b>66529</b>	<b>66629</b>																	
			2 u. 32 €/u.				2 u. 34,42 €/u.				2 u. 35,82 €/u.				2 u. 39,81 €/u.														
		2 u. 49,42 €/u.				1 m. 54,09 €/m.				2 u. 39,81 €/u.				2 u. 49,42 €/u.				1 m. 54,09 €/m.				1 u. 88,48 €/u.				1 u. 97,11 €/u.			

A4 Acero Inox. AISI 316 C6 Ac. Galv. Clase 6 s/EN 61537

**NUEVO**

Continúa en la página siguiente

Dimensiones (mm)	60x75				60x100				60x150				60x200				60x300				60x400				100x200				100x300				100x400				100x500				100x600			
	Cotas (mm)																																											
	<b>66090</b>				<b>66100</b>				<b>66150</b>				<b>66200</b>				<b>66300</b>				<b>66400</b>				<b>66220</b>				<b>66320</b>				<b>66420</b>				<b>66520</b>				<b>66620</b>			
	24 m. 11,38 €/m.				24 m. 12,87 €/m.				12 m. 16,41 €/m.				12 m. 19,67 €/m.				12 m. 29,87 €/m.				6 m. 42,62 €/m.				6 m. 29,07 €/m.				6 m. 41,32 €/m.				6 m. 54,31 €/m.				6 m. 68,61 €/m.				6 m. 77,16 €/m.			
	<b>66091</b>				<b>66101</b>				<b>66151</b>				<b>66201</b>				<b>66301</b>				<b>66401</b>				<b>66221</b>				<b>66321</b>				<b>66421</b>				<b>66521</b>				<b>66621</b>			
	24 m. 11,38 €/m.				24 m. 12,87 €/m.				12 m. 16,41 €/m.				12 m. 19,67 €/m.				12 m. 29,87 €/m.				6 m. 42,62 €/m.				6 m. 29,07 €/m.				6 m. 41,32 €/m.				6 m. 54,31 €/m.				6 m. 68,61 €/m.				6 m. 77,16 €/m.			

Elementos para la conducción de cables en U23X

	<b>66093</b>	<b>66113</b>	<b>66163</b>	<b>66213</b>	<b>66313</b>	<b>66413</b>	<b>66233</b>	<b>66333</b>	<b>66433</b>	<b>66533</b>	<b>66633</b>	
	4 u. 8,13 €/u.	4 u. 10,51 €/u.	2 u. 11,75 €/u.	2 u. 14,60 €/u.	2 u. 19,04 €/u.	2 u. 24,58 €/u.	2 u. 16,23 €/u.	2 u. 24,17 €/u.	2 u. 39,13 €/u.	2 u. 42,85 €/u.	2 u. 48,38 €/u.	
	<b>66094</b>	<b>66114</b>	<b>66164</b>	<b>66214</b>	<b>66314</b>	<b>66414</b>	<b>66234</b>	<b>66334</b>	<b>66434</b>	<b>66534</b>	<b>66634</b>	
	6 u. 8,07 €/u.	6 u. 8,52 €/u.	6 u. 11,54 €/u.	6 u. 12,56 €/u.	6 u. 15,59 €/u.	4 u. 25,23 €/u.	6 u. 14,52 €/u.	6 u. 24,10 €/u.	4 u. 29,94 €/u.	4 u. 32,40 €/u.	4 u. 42,80 €/u.	
	<b>66845</b>				<b>66845</b>				<b>66855</b>			
	50 u. 4,34 €/u.				50 u. 4,34 €/u.				30 u. 7,17 €/u.			
	<b>6035</b>				<b>6035</b>				<b>6035</b>			
A = 14 mm B = 36 mm	48 m. 4,82 €/m.				48 m. 4,82 €/m.				48 m. 4,82 €/m.			
	<b>6050</b>				<b>6050</b>				<b>6050</b>			
A = 18 mm B = 50 mm	24 m. 7,67 €/m.				24 m. 7,67 €/m.				24 m. 7,67 €/m.			

Otros elementos de unión en U23X

	<b>66820</b>	<b>66820</b>	<b>66830</b>
	12 u. 16,77 €/u.	12 u. 16,77 €/u.	6 u. 29,35 €/u.
	<b>66841 (9)</b>	<b>66851 (9)</b>	
1x	6 u. 7,40 €/u.	6 u. 9,40 €/u.	
	<b>66809</b>	<b>66839-A4 / 66839-C6</b>	
4x	100 u. 36,69 €/100 u.	100 u. 150,27 €/100 u. / 100 u. 106,92 €/100 u.	

A4 Acero Inox. AISI 316 C6 Ac. Galv. Clase 6 s/EN 61537

Continúa en la página siguiente

Ver notas al final de la gama.

		Dimensiones (mm)										
		60x75	60x100	60x150	60x200	60x300	60x400	100x200	100x300	100x400	100x500	100x600
<p>Gris Gris RAL 7035</p>	Cotas (mm)											
	<b>Bandeja perforada</b> 3 m	<b>66090</b> 24 m. 11,38 €/m.	<b>66100</b> 24 m. 12,87 €/m.	<b>66150</b> 12 m. 16,41 €/m.	<b>66200</b> 12 m. 19,67 €/m.	<b>66300</b> 12 m. 29,87 €/m.	<b>66400</b> 6 m. 42,62 €/m.	<b>66220</b> 6 m. 29,07 €/m.	<b>66320</b> 6 m. 41,32 €/m.	<b>66420</b> 6 m. 54,31 €/m.	<b>66520</b> 6 m. 68,61 €/m.	<b>66620</b> 6 m. 77,16 €/m.
<b>Bandeja lisa</b> 3 m	<b>66091</b> 24 m. 11,38 €/m.	<b>66101</b> 24 m. 12,87 €/m.	<b>66151</b> 12 m. 16,41 €/m.	<b>66201</b> 12 m. 19,67 €/m.	<b>66301</b> 12 m. 29,87 €/m.	<b>66401</b> 6 m. 42,62 €/m.	<b>66221</b> 6 m. 29,07 €/m.	<b>66321</b> 6 m. 41,32 €/m.	<b>66421</b> 6 m. 54,31 €/m.	<b>66521</b> 6 m. 68,61 €/m.	<b>66621</b> 6 m. 77,16 €/m.	

Otros elementos de unión en U23X

<p>2x</p>	<b>Cambio de nivel bajada</b> Cambio de nivel fijo -45°.	<b>66842</b> 12 u. 6,38 €/u.	<b>66842</b> 12 u. 6,38 €/u.	<b>66852</b> 12 u. 8,24 €/u.
	+			
<p>4x</p>	<b>Tornillo con tuerca</b> (M 8 DIN 603 ISO 8677)	<b>66809</b> 100 u. 36,69 €/100 u.	<b>66809</b> 100 u. 36,69 €/100 u.	<b>66839-A4 / 66839-C6</b> 100 u. 150,27 €/100 u. / 100 u. 106,92 €/100 u.
<p>2x</p>	<b>Cambio de nivel subida</b> Cambio de nivel fijo +45°.	<b>66843</b> 12 u. 6,15 €/u.	<b>66843</b> 12 u. 6,15 €/u.	<b>66853</b> 12 u. 8,07 €/u.
	+			
<p>4x</p>	<b>Tornillo con tuerca</b> (M 8 DIN 603 ISO 8677)	<b>66809</b> 100 u. 36,69 €/100 u.	<b>66809</b> 100 u. 36,69 €/100 u.	<b>66839-A4 / 66839-C6</b> 100 u. 150,27 €/100 u. / 100 u. 106,92 €/100 u.
<p>2x</p>	<b>Bisagra vertical</b> Cambiar de nivel con ángulo variable entre +90° y -90°.	<b>66813</b> 12 u. 4,17 €/u.	<b>66813</b> 12 u. 4,17 €/u.	<b>66833</b> 12 u. 11,20 €/u.
	+			
<p>4x</p>	<b>Tornillo con tuerca</b> (M 8 DIN 603 ISO 8677)	<b>66809</b> 100 u. 36,69 €/100 u.	<b>66809</b> 100 u. 36,69 €/100 u.	<b>66839-A4 / 66839-C6</b> 100 u. 150,27 €/100 u. / 100 u. 106,92 €/100 u.
<p>2x</p>	<b>Bisagra horizontal U24X</b> Cambiar de nivel con ángulo variable	<b>66844</b> 12 u. 4,70 €/u.	<b>66844</b> 12 u. 4,70 €/u.	<b>66854</b> 12 u. 6,92 €/u.
	+			
<p>4x</p>	<b>Tornillo con tuerca</b> (M 8 DIN 603 ISO 8677)	<b>66809</b> 100 u. 36,69 €/100 u.	<b>66809</b> 100 u. 36,69 €/100 u.	<b>66839-A4 / 66839-C6</b> 100 u. 150,27 €/100 u. / 100 u. 106,92 €/100 u.

A4 Acero Inox. AISI 316 C6 Ac. Galv. Clase 6 s/EN 61537

Continúa en la página siguiente

Ver notas al final de la gama.

Dimensiones (mm)	60x75				60x100				60x150				60x200				60x300				60x400				100x200				100x300				100x400				100x500				100x600			
	Cotas (mm)																																											
Gris Gris RAL 7035	[Diagram showing dimensions for various tray sizes]																																											
<b>Bandeja perforada</b> 3 m	<b>66090</b>	<b>66100</b>	<b>66150</b>	<b>66200</b>	24 m. 11,38 €/m.	24 m. 12,87 €/m.	12 m. 16,41 €/m.	12 m. 19,67 €/m.	<b>66300</b>	<b>66400</b>	<b>66220</b>	<b>66320</b>	<b>66420</b>	<b>66520</b>	<b>66620</b>	12 m. 29,87 €/m.	6 m. 42,62 €/m.	6 m. 29,07 €/m.	6 m. 41,32 €/m.	6 m. 54,31 €/m.	6 m. 68,61 €/m.	6 m. 77,16 €/m.																						
<b>Bandeja lisa</b> 3 m	<b>66091</b>	<b>66101</b>	<b>66151</b>	<b>66201</b>	24 m. 11,38 €/m.	24 m. 12,87 €/m.	12 m. 16,41 €/m.	12 m. 19,67 €/m.	<b>66301</b>	<b>66401</b>	<b>66221</b>	<b>66321</b>	<b>66421</b>	<b>66521</b>	<b>66621</b>	12 m. 29,87 €/m.	6 m. 42,62 €/m.	6 m. 29,07 €/m.	6 m. 41,32 €/m.	6 m. 54,31 €/m.	6 m. 68,61 €/m.	6 m. 77,16 €/m.																						

Elementos de fijación directa a la pared (1 solo nivel) en U23X, U48X y Acero

	<b>Soporte horizontal aislante</b> U48X	<b>60103-44</b>	<b>60153-44</b>	<b>60203-44</b>	4 u. 7,90 €/u.	4 u. 9,01 €/u.	4 u. 10,95 €/u.	<b>60303-44</b>	<b>60403-44</b>	<b>60203-44</b>	<b>60303-44</b>	<b>60403-44</b>	<b>60503-44</b>	<b>60603-44</b>	4 u. 15,86 €/u.	4 u. 31,26 €/u.	4 u. 10,95 €/u.	4 u. 15,86 €/u.	4 u. 31,26 €/u.	4 u. 58,43 €/u.	4 u. 61,91 €/u.				
	<b>Soporte horizontal aislante</b> U23X	<b>66103</b>	<b>66153</b>	<b>66203</b>	4 u. 7,41 €/u.	4 u. 8,46 €/u.	4 u. 10,29 €/u.	<b>66303</b>	<b>66403</b>	<b>66203</b>	<b>66323</b>	<b>66403</b>	<b>66503</b>	<b>66603</b>	4 u. 13,43 €/u.	4 u. 29,36 €/u.	4 u. 10,29 €/u.	4 u. 26,99 €/u.	4 u. 29,36 €/u.	4 u. 54,88 €/u.	4 u. 58,13 €/u.				
	<b>Tornillo con tuerca</b> (M 8 DIN 603 ISO 8677)	<b>66809</b>				1000 u. 36,69 €/100 u.				<b>66809</b>		<b>66839-A4 / 66839-C6</b>						1000 u. 36,69 €/100 u.				100 u. 150,27 €/100 u. / 100 u. 106,92 €/100 u.			
	<b>Rail aislante</b> (10) 2 m	<b>60204-48</b>				8 m. 25,56 €/m.				<b>60204-48</b>				8 m. 25,56 €/m.				<b>60202-48</b>				16 m. 15,36 €/m.			
	<b>Tuerca rail con muelle</b> M 8	<b>60710-A4 / 60710-C6</b>				50 u. 6,99 €/u. / 50 u. 2,65 €/u.				<b>60710-A4 / 60710-C6</b>				50 u. 6,99 €/u. / 50 u. 2,65 €/u.											
	<b>Tornillo sin tuerca</b> (M8 DIN 6921)	<b>60829-A4 / 60829-C6</b>				50 u. 1,55 €/u. / 50 u. 0,68 €/u.				<b>60829-A4 / 60829-C6</b>				50 u. 1,55 €/u. / 50 u. 0,68 €/u.											
	<b>Soporte L</b> (11)	<b>66106</b>	<b>66206</b>	15 u. 14,20 €/u.	10 u. 17,03 €/u.	<b>66107</b>	<b>66207</b>	15 u. 13,45 €/u.	10 u. 16,72 €/u.	<b>66306</b>											10 u. 24 €/u.				
	<b>Tornillo con tuerca</b> (M 8 DIN 603 ISO 8677)	<b>66809</b>				100 u. 36,69 €/100 u.				<b>66307</b>											10 u. 20,39 €/u.				
	<b>Soporte vertical aislante</b> Usar tornillos metálicos para fijar bandeja	<b>66075</b>	<b>66155</b>	<b>66205</b>	4 u. 10,22 €/u.	4 u. 11,61 €/u.	4 u. 13,71 €/u.	<b>66305</b>	<b>66405</b>	<b>66205</b>	<b>66305</b>	<b>66405</b>	<b>66605</b>	4 u. 17,31 €/u.	4 u. 30,77 €/u.	4 u. 13,71 €/u.	4 u. 17,31 €/u.	4 u. 30,77 €/u.	4 u. 45,87 €/u.						
	<b>Tornillo con tuerca</b> (M 8 DIN 603 ISO 8677)	<b>66839-A4 / 66839-C6</b>				100 u. 150,27 €/100 u. / 100 u. 106,92 €/100 u.				<b>66839-A4 / 66839-C6</b>				100 u. 150,27 €/100 u. / 100 u. 106,92 €/100 u.											

A4 Acero Inox. AISI 316 C6 Ac. Galv. Clase 6 s/EN 61537

Continúa en la página siguiente



Dimensiones (mm)	60x75				60x100				60x150				60x200				60x300				60x400				100x200				100x300				100x400				100x500				100x600			
	Cotas (mm)																																											
	Bandeja perforada 3 m																<b>66090</b> <b>66100</b> <b>66150</b> <b>66200</b> <b>66300</b> <b>66400</b> <b>66220</b> <b>66320</b> <b>66420</b> <b>66520</b> <b>66620</b>																											
	24 m. 11,38 €/m.				24 m. 12,87 €/m.				12 m. 16,41 €/m.				12 m. 19,67 €/m.				12 m. 29,87 €/m.				6 m. 42,62 €/m.				6 m. 29,07 €/m.				6 m. 41,32 €/m.				6 m. 54,31 €/m.				6 m. 68,61 €/m.				6 m. 77,16 €/m.			
	Bandeja lisa 3 m																<b>66091</b> <b>66101</b> <b>66151</b> <b>66201</b> <b>66301</b> <b>66401</b> <b>66221</b> <b>66321</b> <b>66421</b> <b>66521</b> <b>66621</b>																											
	24 m. 11,38 €/m.				24 m. 12,87 €/m.				12 m. 16,41 €/m.				12 m. 19,67 €/m.				12 m. 29,87 €/m.				6 m. 42,62 €/m.				6 m. 29,07 €/m.				6 m. 41,32 €/m.				6 m. 54,31 €/m.				6 m. 68,61 €/m.				6 m. 77,16 €/m.			

Elementos de fijación directa a la pared (varios niveles) en U23X, U48X y Acero

	Perfil U perforado aislante 2 m	<b>66806</b>				<b>66806</b>							
		24 m. 21,94 €/m.				24 m. 21,94 €/m.							
		Eje montaje	<b>66822-A4 / 66822-C6</b>				<b>66822-A4 / 66822-C6</b>						
			20 u. 5,82 €/u. / 20 u. 4,09 €/u.				20 u. 5,82 €/u. / 20 u. 4,09 €/u.						
	Soporte horizontal aislante U48X	<b>60103-44</b>	<b>60153-44</b>	<b>60203-44</b>	<b>60303-44</b>	<b>60403-44</b>	<b>60203-44</b>	<b>60303-44</b>					
		4 u. 7,90 €/u.	4 u. 9,01 €/u.	4 u. 10,95 €/u.	4 u. 15,86 €/u.	4 u. 31,26 €/u.	4 u. 10,95 €/u.	4 u. 15,86 €/u.					
	Soporte horizontal aislante U23X	<b>66103</b>	<b>66153</b>	<b>66203</b>	<b>66303</b>	<b>66403</b>	<b>66203</b>	<b>66323</b>					
		4 u. 7,41 €/u.	4 u. 8,46 €/u.	4 u. 10,29 €/u.	4 u. 13,43 €/u.	4 u. 29,36 €/u.	4 u. 10,29 €/u.	4 u. 26,99 €/u.					
	Tornillo con tuerca (M 8 DIN 603 ISO 8677)	<b>66809</b>				<b>66809</b>				<b>66839-A4 / 66839-C6</b>			
		1000 u. 36,69 €/100 u.				1000 u. 36,69 €/100 u.				100 u. 150,27 €/100 u. / 100 u. 106,92 €/100 u.			
	Rail aislante (10) 2 m U48X	<b>60204-48</b>				<b>60204-48</b>							
		8 m. 25,56 €/m.				8 m. 25,56 €/m.							
	Rail aislante (10) 2 m Gris	<b>60202-48</b>				<b>60202-48</b>							
		16 m. 15,36 €/m.				16 m. 15,36 €/m.							
	Tuerca rail con muelle M 8	<b>60710-A4 / 60710-C6</b>				<b>60710-A4 / 60710-C6</b>							
		50 u. 6,99 €/u. / 50 u. 2,65 €/u.				50 u. 6,99 €/u. / 50 u. 2,65 €/u.							
	Tornillo sin tuerca (M8 DIN 6921)	<b>60849-A4 / 60849-C6</b>				<b>60849-A4 / 60849-C6</b>							
		50 u. 2,46 €/u. / 50 u. 0,73 €/u.				50 u. 2,46 €/u. / 50 u. 0,73 €/u.							
	Soporte horizontal aislante U48X	<b>60103-44</b>	<b>60153-44</b>	<b>60203-44</b>	<b>60303-44</b>	<b>60403-44</b>	<b>60203-44</b>	<b>60303-44</b>					
		4 u. 7,90 €/u.	4 u. 9,01 €/u.	4 u. 10,95 €/u.	4 u. 15,86 €/u.	4 u. 31,26 €/u.	4 u. 10,95 €/u.	4 u. 15,86 €/u.					
	Tornillo con tuerca (M 8 DIN 603 ISO 8677)	<b>66809</b>				<b>66809</b>				<b>66839-A4 / 66839-C6</b>			
		1000 u. 36,69 €/100 u.				1000 u. 36,69 €/100 u.				100 u. 150,27 €/100 u. / 100 u. 106,92 €/100 u.			

A4 Acero Inox. AISI 316 C6 Ac. Galv. Clase 6 s/EN 61537

Continúa en la página siguiente

Ver notas al final de la gama.

Dimensiones (mm)	60x75				60x100				60x150				60x200				60x300				60x400				100x200				100x300				100x400				100x500				100x600			
	Cotas (mm)																																											
	<b>Bandeja perforada 3 m</b> 24 m. 11,38 €/m. 24 m. 12,87 €/m. 12 m. 16,41 €/m. 12 m. 19,67 €/m.																																											
<b>Bandeja lisa 3 m</b> 24 m. 11,38 €/m. 24 m. 12,87 €/m. 12 m. 16,41 €/m. 12 m. 19,67 €/m.																																												

Elementos de fijación directa a la pared (varios niveles) en U23X, U48X y Acero

	<b>Perfil omega perforado</b> L = 3 m Ac. Inox. AISI 304 con pintura epoxy gris L = 0,5 m L = 3 m Ac. galvanizado con pintura epoxy gris L = 0,5 m	<b>66897</b>				<b>66897</b>													
		6 m. 178,84 €/m.				6 m. 178,84 €/m.													
		<b>66837</b>				<b>66837</b>													
		10 m. 103,30 €/m.				10 m. 103,30 €/m.													
		<b>66997</b>				<b>66997</b>													
		6 m. 79,01 €/m.				6 m. 79,01 €/m.													
		<b>66937</b>				<b>66937</b>													
		10 m. 44,97 €/m.				10 m. 44,97 €/m.													
		<b>Eje montaje</b>				<b>66822-A4 / 66822-C6</b>													
		20 u. 5,82 €/u. / 20 u. 4,09 €/u.				20 u. 5,82 €/u. / 20 u. 4,09 €/u.													
<b>Soporte horizontal aislante</b>			<b>60103-44</b>	<b>60153-44</b>	<b>60203-44</b>	<b>60303-44</b>	<b>60403-44</b>	<b>60203-44</b>	<b>60303-44</b>	<b>60403-44</b>	<b>60503-44</b>	<b>60603-44</b>							
U48X			4 u. 7,90 €/u.	4 u. 9,01 €/u.	4 u. 10,95 €/u.	4 u. 15,86 €/u.	4 u. 31,26 €/u.	4 u. 10,95 €/u.	4 u. 15,86 €/u.	4 u. 31,26 €/u.	4 u. 58,43 €/u.	4 u. 61,91 €/u.							
<b>Soporte horizontal aislante</b>			<b>66103</b>	<b>66153</b>	<b>66203</b>	<b>66303</b>	<b>66403</b>	<b>66203</b>	<b>66323</b>	<b>66403</b>	<b>66503</b>	<b>66603</b>							
U23X			4 u. 7,41 €/u.	4 u. 8,46 €/u.	4 u. 10,29 €/u.	4 u. 13,43 €/u.	4 u. 29,36 €/u.	4 u. 10,29 €/u.	4 u. 26,99 €/u.	4 u. 29,36 €/u.	4 u. 54,88 €/u.	4 u. 58,13 €/u.							
<b>Tornillo con tuerca</b> (M 8 DIN 603 ISO 8677)				<b>66809</b>				<b>66809</b>				<b>66839-A4 / 66839-C6</b>				<b>66849-A4 / 66849-C6</b>			
1000 u. 36,69 €/100 u.				1000 u. 36,69 €/100 u.				100 u. 150,27 €/100 u. / 100 u. 106,92 €/100 u.				100 u. 302,79 €/100 u. / 100 u. 116,66 €/100 u.							

Elementos de soporte para azotea

	<b>Soporte para azotea</b> (12) U48X Gris A: 300 mm A: 150 mm	<b>60305-48</b>				<b>60305-48</b>			
		1 u. 51,39 €/u.				1 u. 51,39 €/u.			
		<b>60155-48</b>				<b>60155-48</b>			
		2 u. 26,71 €/u.				2 u. 26,71 €/u.			
<b>Tuerca rail con muelle</b> M 8		<b>60710-A4 / 60710-C6</b>				<b>60710-A4 / 60710-C6</b>			
2x		50 u. 6,99 €/u. / 50 u. 2,65 €/u.				50 u. 6,99 €/u. / 50 u. 2,65 €/u.			
<b>Tornillo sin tuerca</b> (M8 DIN 6921)		<b>60829-A4 / 60829-C6</b>				<b>60829-A4 / 60829-C6</b>			
2x		50 u. 1,55 €/u. / 50 u. 0,68 €/u.				50 u. 1,55 €/u. / 50 u. 0,68 €/u.			

A4 Acero Inox. AISI 316 C6 Ac. Galv. Clase 6 s/EN 61537

Continúa en la página siguiente

		Dimensiones (mm)										
		60x75	60x100	60x150	60x200	60x300	60x400	100x200	100x300	100x400	100x500	100x600
	Cotas (mm)											
	Bandeja perforada 3 m	<b>66090</b> 24 m. 11,38 €/m.	<b>66100</b> 24 m. 12,87 €/m.	<b>66150</b> 12 m. 16,41 €/m.	<b>66200</b> 12 m. 19,67 €/m.	<b>66300</b> 12 m. 29,87 €/m.	<b>66400</b> 6 m. 42,62 €/m.	<b>66220</b> 6 m. 29,07 €/m.	<b>66320</b> 6 m. 41,32 €/m.	<b>66420</b> 6 m. 54,31 €/m.	<b>66520</b> 6 m. 68,61 €/m.	<b>66620</b> 6 m. 77,16 €/m.
	Bandeja lisa 3 m	<b>66091</b> 24 m. 11,38 €/m.	<b>66101</b> 24 m. 12,87 €/m.	<b>66151</b> 12 m. 16,41 €/m.	<b>66201</b> 12 m. 19,67 €/m.	<b>66301</b> 12 m. 29,87 €/m.	<b>66401</b> 6 m. 42,62 €/m.	<b>66221</b> 6 m. 29,07 €/m.	<b>66321</b> 6 m. 41,32 €/m.	<b>66421</b> 6 m. 54,31 €/m.	<b>66521</b> 6 m. 68,61 €/m.	<b>66621</b> 6 m. 77,16 €/m.

Elementos de soporte en U23X, U48X y Acero (13)

	Rail aislante (10) 2 m	A = 50 mm B = 50 mm	<b>60204-48</b> 8 m. 25,56 €/m.	<b>60204-48</b> 8 m. 25,56 €/m.
		U48X Gris	A = 25 mm B = 50 mm	<b>60202-48</b> 16 m. 15,36 €/m.
	Ac. galvanizado con pintura epoxy gris	H = 150 mm	<b>66106</b> 15 u. 14,20 €/u.	<b>66106</b> 15 u. 14,20 €/u.
			<b>66106</b> 15 u. 14,20 €/u.	<b>66206</b> 10 u. 17,03 €/u.
		H = 250 mm	<b>66206</b> 10 u. 17,03 €/u.	<b>66206</b> 10 u. 17,03 €/u.
			<b>66106</b> 15 u. 14,20 €/u.	<b>66206</b> 10 u. 17,03 €/u.
		H = 350 mm	<b>66306</b> 10 u. 24 €/u.	<b>66306</b> 10 u. 24 €/u.
			<b>66106</b> 15 u. 14,20 €/u.	<b>66206</b> 10 u. 17,03 €/u.
	Acero Sendzimir	H = 150 mm	<b>66107</b> 15 u. 13,45 €/u.	<b>66107</b> 15 u. 13,45 €/u.
			<b>66107</b> 15 u. 13,45 €/u.	<b>66207</b> 10 u. 16,72 €/u.
		H = 250 mm	<b>66207</b> 10 u. 16,72 €/u.	<b>66207</b> 10 u. 16,72 €/u.
			<b>66107</b> 15 u. 13,45 €/u.	<b>66207</b> 10 u. 16,72 €/u.
		H = 350 mm	<b>66307</b> 10 u. 20,39 €/u.	<b>66307</b> 10 u. 20,39 €/u.
			<b>66107</b> 15 u. 13,45 €/u.	<b>66207</b> 10 u. 16,72 €/u.
	Tornillo con tuerca (M8 DIN 6921)		<b>66829-C6</b> 100 u. 107,46 €/100 u.	<b>66829-C6</b> 100 u. 107,46 €/100 u.
	Tornillo con tuerca (M 8 DIN 603 ISO 8677)		<b>66809</b> 100 u. 36,69 €/100 u.	<b>66809</b> 100 u. 36,69 €/100 u.

A4 Acero Inox. AISI 316 C6 Ac. Galv. Clase 6 s/EN 61537

Continúa en la página siguiente

**Montaje de soportes a techo con perfil U perforado**  
(Compatible con bandejas aislantes hasta 60x300 mm)  
En instalaciones con soporte a techo, se deben comprobar los cálculos de carga.

		Ac. Inox. AISI 304 con pintado epoxy gris	Ac. galvanizado con pintura epoxy gris	
	<b>Conector U perforado</b>	<b>66880</b>	<b>66980</b>	
		20 u. 28,45 €/u.	20 u. 9,54 €/u.	
4x	<b>Tornillo con tuerca (M8 DIN 6921)</b>	<b>66829-A4</b>	<b>66829-C6</b>	
		100 u. 180,06 €/100 u.	100 u. 107,46 €/100 u.	
	<b>Perfil U perforado</b>	L = 0,25 m	<b>66808</b>	<b>66908</b>
			20 u. 44,94 €/u.	20 u. 25,22 €/u.
		L = 0,50 m	<b>66838</b>	<b>66938</b>
			20 u. 73,85 €/u.	20 u. 35,37 €/u.
		L = 3 m	<b>66898</b>	<b>66998</b>
			6 m. 130,73 €/m.	6 m. 62,18 €/m.
1x	<b>Eje montaje</b>	<b>66822-A4 / 66822-C6</b>		
		20 u. 5,82 €/u. / 20 u. 4,09 €/u.		
	<b>Protección perfil U</b>	<b>66902</b>		
		20 u. 5,80 €/u.		
	<b>Soporte horizontal aislante</b>	Ver tabla inferior de soportes horizontales aislantes		

**Montaje de soportes a techo con perfil Ω perforado**  
(Compatible con todas las dimensiones de bandejas aislantes)  
En instalaciones con soporte a techo, se deben comprobar los cálculos de carga.

		Ac. Inox. AISI 304 con pintado epoxy gris	Ac. galvanizado con pintura epoxy gris		
	<b>Conector Ω</b>	<b>66890</b>	<b>66990</b>		
		10 u. 53,23 €/u.	10 u. 19,12 €/u.		
6x	<b>Tornillo con tuerca (M8 DIN 6921)</b>	<b>66829-A4</b>	<b>66829-C6</b>		
		100 u. 180,06 €/100 u.	100 u. 107,46 €/100 u.		
	<b>Perfil Ω perforado</b>	L = 0,25 m	<b>66837</b>	<b>66937</b>	
			10 u. 103,30 €/u.	10 u. 44,97 €/u.	
		L = 3 m	<b>66897</b>	<b>66997</b>	
			6 m. 178,84 €/m.	6 m. 79,01 €/m.	
		1x	<b>Eje montaje</b>	<b>66822-A4 / 66822-C6</b>	
				20 u. 5,82 €/u. / 20 u. 4,09 €/u.	
	<b>Protector perfil Ω</b>	<b>66903</b>			
		20 u. 6,54 €/u.			
	<b>Soporte horizontal aislante</b>	Ver tabla inferior de soportes horizontales aislantes			

Tabla soportes horizontales

	<b>Bandeja perforada 3 m</b>	<b>66090</b>	<b>66100</b>	<b>66150</b>	<b>66200</b>
		24 m. 11,38 €/m.	24 m. 12,87 €/m.	12 m. 16,41 €/m.	12 m. 19,67 €/m.
	<b>Bandeja lisa 3 m</b>	<b>66091</b>	<b>66101</b>	<b>66151</b>	<b>66201</b>
		24 m. 11,38 €/m.	24 m. 12,87 €/m.	12 m. 16,41 €/m.	12 m. 19,67 €/m.
	<b>Soporte horizontal aislante U48X</b>	<b>60103-44</b>	<b>60153-44</b>	<b>60203-44</b>	
		4 u. 7,90 €/u.	4 u. 9,01 €/u.	4 u. 10,95 €/u.	
	<b>Soporte horizontal aislante U23X</b>	<b>66103</b>	<b>66153</b>	<b>66203</b>	
		4 u. 7,41 €/u.	4 u. 8,46 €/u.	4 u. 10,29 €/u.	
2x	<b>Tornillo con tuerca (M 8 DIN 603 ISO 8677)</b>	<b>66809</b>			
		1000 u. 36,69 €/100 u.			

<b>66300</b>	<b>66400</b>	<b>66220</b>	<b>66320</b>	<b>66420</b>	<b>66520</b>	<b>66620</b>
12 m. 29,87 €/m.	6 m. 42,62 €/m.	6 m. 29,07 €/m.	6 m. 41,32 €/m.	6 m. 54,31 €/m.	6 m. 68,61 €/m.	6 m. 77,16 €/m.
<b>66301</b>	<b>66401</b>	<b>66221</b>	<b>66321</b>	<b>66421</b>	<b>66521</b>	<b>66621</b>
12 m. 29,87 €/m.	6 m. 42,62 €/m.	6 m. 29,07 €/m.	6 m. 41,32 €/m.	6 m. 54,31 €/m.	6 m. 68,61 €/m.	6 m. 77,16 €/m.
<b>60303-44</b>	<b>60403-44</b>	<b>60203-44</b>	<b>60303-44</b>	<b>60403-44</b>	<b>60503-44</b>	<b>60603-44</b>
4 u. 15,86 €/u.	4 u. 31,26 €/u.	4 u. 10,95 €/u.	4 u. 15,86 €/u.	4 u. 31,26 €/u.	4 u. 58,43 €/u.	4 u. 61,91 €/u.
<b>66303</b>	<b>66403</b>	<b>66203</b>	<b>66323</b>	<b>66403</b>	<b>66503</b>	<b>66603</b>
4 u. 13,43 €/u.	4 u. 29,36 €/u.	4 u. 10,29 €/u.	4 u. 26,99 €/u.	4 u. 29,36 €/u.	4 u. 54,88 €/u.	4 u. 58,13 €/u.
<b>66809</b>		<b>66839-A4 / 66839-C6</b>				
1000 u. 36,69 €/100 u.		100 u. 150,27 €/100 u. / 100 u. 106,92 €/100 u.				

A4 Acero Inox. AISI 316 C6 Ac. Galv. Clase 6 s/EN 61537

Ver notas al final de la gama.

Continúa en la página siguiente



NOVEDADES

# Sistema de conducción y protección Canales 73

materia prima

U23X

color

Gris

**Notas**

- (1) Hasta agotar stock. Se sustituye por la referencia 66832-44.
- (2) Como alternativa a la tuerca rail, para fijar el tabique se pueden emplear los tornillos 66849-A4 o 66849-C6.
- (3) Sólo aplicable sobre bandeja perforada. Prever 2 fijaciones por metro en recorridos horizontales, 3 fijaciones por metro en recorridos verticales y 4 fijaciones por metro en recorridos horizontales y posición vertical
- (4) Incluye 4 tornillos ref. 66001 AISI 304 para fijación opcional de la tapa.
- (5) Para las ref. 66328, 66348, 66428, 66448 y 66548 se requieren 7 tornillos para la fijación a bandejas y 8 tornillos para la ref. 66648
- (6) Incluye 2 tornillos AISI 304 para el montaje
- (7) Para montaje sobre tornillo de fijación de las uniones. No compatible con perno.
- (8) Incluye 2 tornillos AISI 304 para el montaje. Para bandejas de ancho  $\geq 300$  mm es necesario el uso de la unión de base para cumplir los requisitos de flecha transversal a plena carga que indica la Norma europea de bandejas EN 61537
- (9) 1 Referencia se compone de dos piezas (1 izquierda y 1 derecha)
- (10) Para longitudes de rail aislante superiores a 500 mm, debe instalarse una fijación en cada extremo y fijaciones intermedias de forma que la distancia máxima entre ellas sea de 400 mm.  
Compatible con tuerca rail standard 41 y con Anclajes para cables Unex.
- (11) Para la fijación de ambos soportes L utilizar tornillo ref. 66829-C6. Para la fijación de bandeja a soporte L utilizar tornillo ref. 66809.
- (12) Compatible con tuerca rail standard 41 y con Anclajes para cables Unex.
- (13) Para montaje del tipo soporte trapecio con varillas roscadas. Varillas roscadas no incluidas.

		Dimensiones (mm)										
		16x16	20x30	30x40	40x40	40x60	60x60	60x90	60x110	60x150	60x190	60x230
<p>Gris Gris RAL 7035</p>	Cotas (mm)											
	Número máximo de compartimentos	1	1	1	1	2	1	2	4	4	6	6
<p><b>Canal</b> 3 m Se incluye un puente para cada 0,5 m</p>				<b>73010-04</b>	<b>73020-04</b>	<b>73071-04 (1)</b>	<b>73081-04</b>	<b>73082-04 (1)</b>	<b>73083-04 (1)</b>	<b>73085-04 (1)</b>	<b>73086-04 (1)</b>	<b>73088-04 (1)</b>
				48 m. 7,57 €/m.	48 m. 8,40 €/m.	36 m. 10,02 €/m.	24 m. 14,20 €/m.	24 m. 17,81 €/m.	18 m. 21,69 €/m.	12 m. 30,71 €/m.	12 m. 37,34 €/m.	6 m. 43,51 €/m.
<p><b>Moldura sin tabique</b> Gris RAL 7035 2 m</p>		<b>78031-04</b>	<b>78043-04</b>									
		80 m. 2,30 €/m.	60 m. 3,62 €/m.									

Elementos funcionales en U23X

<p><b>Tabique separador</b> 3 m</p>				<b>73820</b>		<b>73830</b>
				72 m. 2,35 €/m.		72 m. 3,68 €/m.

Elementos de acabado en U24X

<p><b>Ángulo plano</b></p>	<b>78231-04</b>	<b>78243-04</b>	<b>73210-04</b>	<b>73220-04</b>	<b>73221-04</b>	<b>73231-04</b>	<b>73232-04</b>	<b>73233-04</b>	<b>73235-04</b>	<b>73236-04</b>	<b>73238-04</b>
	24 u. 1,70 €/u.	12 u. 2,86 €/u.	6 u. 7,12 €/u.	6 u. 7,72 €/u.	6 u. 8,36 €/u.	6 u. 9,07 €/u.	6 u. 10,72 €/u.	6 u. 12,85 €/u.	6 u. 19,27 €/u.	4 u. 26,56 €/u.	4 u. 33,60 €/u.
<p><b>Ángulo exterior</b></p>	<b>78281-04</b>	<b>78293-04</b>	<b>73260-04</b>	<b>73270-04</b>	<b>73271-04</b>	<b>73281-04</b>	<b>73282-04</b>	<b>73283-04</b>	<b>73285-04</b>	<b>73286-04</b>	<b>73288-04</b>
	24 u. 1,90 €/u.	12 u. 3,24 €/u.	6 u. 9,47 €/u.	6 u. 9,50 €/u.	6 u. 10,72 €/u.	6 u. 14,55 €/u.	6 u. 16,21 €/u.	6 u. 17,81 €/u.	6 u. 27,52 €/u.	4 u. 36,78 €/u.	4 u. 44,49 €/u.
<p><b>Ángulo interior</b></p>	<b>78331-04</b>	<b>78343-04</b>	<b>73310-04</b>	<b>73320-04</b>	<b>73321-04</b>	<b>73331-04</b>	<b>73332-04</b>	<b>73333-04</b>	<b>73335-04</b>	<b>73336-04</b>	<b>73338-04</b>
	24 u. 1,90 €/u.	12 u. 3,18 €/u.	6 u. 11,79 €/u.	6 u. 12,68 €/u.	6 u. 12,86 €/u.	6 u. 14,42 €/u.	6 u. 17,52 €/u.	6 u. 18,25 €/u.	6 u. 25,96 €/u.	4 u. 34,44 €/u.	4 u. 49,72 €/u.
<p><b>Tapa final</b></p>	<b>78381-04</b>	<b>78393-04</b>	<b>73360-04</b>	<b>73370-04</b>	<b>73371-04</b>	<b>73381-04</b>	<b>73382-04</b>	<b>73383-04</b>	<b>73385-04</b>	<b>73386-04</b>	<b>73388-04</b>
	24 u. 2,43 €/u.	12 u. 3,61 €/u.	6 u. 4,43 €/u.	6 u. 4,55 €/u.	6 u. 4,85 €/u.	6 u. 5,19 €/u.	6 u. 5,72 €/u.	6 u. 5,72 €/u.	6 u. 9,19 €/u.	6 u. 11,23 €/u.	6 u. 16,83 €/u.
<p><b>Cubrejuntas</b></p>	<b>78531-04</b>	<b>78543-04</b>	<b>73510-04</b>	<b>73520-04</b>	<b>73521-04</b>	<b>73531-04</b>	<b>73532-04</b>	<b>73533-04</b>	<b>73535-04</b>	<b>73536-04</b>	<b>73538-04</b>
	24 u. 1,94 €/u.	12 u. 2,92 €/u.	12 u. 3,88 €/u.	12 u. 4,15 €/u.	12 u. 4,23 €/u.	12 u. 4,97 €/u.	12 u. 5,24 €/u.	12 u. 5,38 €/u.	6 u. 9,16 €/u.	6 u. 9,71 €/u.	6 u. 10,58 €/u.
<p><b>Caja de conexión y derivación</b> 110x150x74 mm</p>	<b>73461-04</b>				<b>73461-04</b>						
	6 u. 12,74 €/u.				6 u. 12,74 €/u.						
<p><b>Caja de conexión y derivación</b> 110x110x45 mm</p>	<b>78457-04</b>										
	12 u. 10,41 €/u.										

Continúa en la página siguiente

		Dimensiones (mm)										
		16x16	20x30	30x40	40x40	40x60	60x60	60x90	60x110	60x150	60x190	60x230
<p>Gris Gris RAL 7035</p>	Cotas (mm)											
	Número máximo de compartimentos	1	1	1	1	2	1	2	4	4	6	6
<p><b>Canal</b> 3 m Se incluye un puente para cada 0,5 m</p>				<b>73010-04</b>	<b>73020-04</b>	<b>73071-04 (1)</b>	<b>73081-04</b>	<b>73082-04 (1)</b>	<b>73083-04 (1)</b>	<b>73085-04 (1)</b>	<b>73086-04 (1)</b>	<b>73088-04 (1)</b>
				48 m. <b>7,57 €/m.</b>	48 m. <b>8,40 €/m.</b>	36 m. <b>10,02 €/m.</b>	24 m. <b>14,20 €/m.</b>	24 m. <b>17,81 €/m.</b>	18 m. <b>21,69 €/m.</b>	12 m. <b>30,71 €/m.</b>	12 m. <b>37,34 €/m.</b>	6 m. <b>43,51 €/m.</b>
<p><b>Moldura sin tabique</b> Gris RAL 7035 2 m</p>		<b>78031-04</b>	<b>78043-04</b>									
		80 m. <b>2,30 €/m.</b>	60 m. <b>3,62 €/m.</b>									

Elementos de protección de cables en U24X

<p><b>Cantonera ángulos planos</b></p>						<b>73880</b>					
						6 u. <b>8,09 €/u.</b>					
<p><b>Cantonera ángulos exteriores</b></p>						<b>93870</b>		<b>93870</b>			
						6 u. <b>14,46 €/u.</b>		6 u. <b>14,46 €/u.</b>			

Otros elementos funcionales en U24X

<p><b>Puente</b> La canal se suministra con un puente para cada 0,5m</p>				<b>73850 (2)</b>		<b>73861-00</b>	<b>70064</b>	<b>73862-00</b>	<b>73863-00</b>	<b>73865-00</b>	<b>73866-00</b>	<b>73868-00</b>
				48 u. <b>0,72 €/u.</b>		12 u. <b>0,82 €/u.</b>	50 u. <b>0,38 €/u.</b>	12 u. <b>0,97 €/u.</b>	12 u. <b>1,13 €/u.</b>	12 u. <b>1,57 €/u.</b>	12 u. <b>2,01 €/u.</b>	12 u. <b>3,23 €/u.</b>
<p><b>Unión entre tramos</b></p>				<b>73571-00</b>		<b>73571-00</b>		<b>73581-00</b>				
				12 u. <b>1,60 €/u.</b>		12 u. <b>1,60 €/u.</b>		12 u. <b>2,35 €/u.</b>				

Elementos de fijación en U63X

<p><b>Taco para canales</b> Usar broca Ø 6 mm</p>		<b>25104</b>	<b>25106</b>			<b>25106</b>					
		1000 u. <b>22,45 €/100 u.</b>	1000 u. <b>27,30 €/100 u.</b>			1000 u. <b>27,30 €/100 u.</b>					

Notas

- (1) Contiene 2 uniones por tramo de canal.
- (2) Hasta agotar stock.

Sistema de  
conducción y  
adaptación de  
mecanismos  
**Canales 73**

materia prima  
color

**U23X**

Blanco



Debe  
respetarse  
el REBT





Blanco Blanco RAL 9010	Dimensiones (mm)	30x40	30x60	40x40	40x60		40x90	40x110	60x90	60x110	60x130	60x150	60x190	60x230
	Cotas (mm)													
Número máximo de compartimentos		1	2	1	2		2	4	2	4	4	4	6	6
Canales 3 m Se incluye un puente para cada 0,5 m		<b>73010-2</b> 48 m. 7,57 €/m.	<b>73061-2</b> 36 m. 9,25 €/m.	<b>73020-2</b> 48 m. 8,40 €/m.	<b>73071-2 (1)</b> 36 m. 10,02 €/m.		<b>73072-2 (1)</b> 24 m. 13,58 €/m.	<b>73073-2 (1)</b> 24 m. 17,59 €/m.	<b>73082-2 (1)</b> 24 m. 17,81 €/m.	<b>73083-2 (1)</b> 18 m. 21,69 €/m.	<b>73084-2 (1)</b> 12 m. 26,50 €/m.	<b>73085-2 (1)</b> 12 m. 30,71 €/m.	<b>73086-2 (1)</b> 12 m. 37,34 €/m.	<b>73088-2 (1)</b> 6 m. 43,51 €/m.

Elementos funcionales en U23X

Tabique separador 3 m		<b>73810</b> 72 m. 1,91 €/m.	<b>73820</b> 72 m. 2,35 €/m.	<b>73820</b> 72 m. 2,35 €/m.	<b>73830</b> 72 m. 3,68 €/m.
--------------------------	--	---------------------------------	---------------------------------	---------------------------------	---------------------------------

Elementos de acabado en U24X

Ángulo plano	<b>73210-2</b> 6 u. 7,12 €/u.	<b>73211-2</b> 6 u. 7,75 €/u.	<b>73220-2</b> 6 u. 7,72 €/u.	<b>73221-2</b> 6 u. 8,36 €/u.	<b>73222-2</b> 6 u. 8,93 €/u.	<b>73223-2</b> 6 u. 10,41 €/u.	<b>73232-2</b> 6 u. 10,72 €/u.	<b>73233-2</b> 6 u. 12,85 €/u.	<b>73234-2</b> 6 u. 16,20 €/u.	<b>73235-2</b> 6 u. 19,27 €/u.	<b>73236-2</b> 4 u. 26,56 €/u.	<b>73238-2</b> 4 u. 33,60 €/u.
Ángulo exterior	<b>73260-2</b> 6 u. 9,47 €/u.	<b>73261-2</b> 6 u. 10,43 €/u.	<b>73270-2</b> 6 u. 9,50 €/u.	<b>73271-2</b> 6 u. 10,72 €/u.	<b>73272-2</b> 6 u. 13,34 €/u.	<b>73273-2</b> 6 u. 15,96 €/u.	<b>73282-2</b> 6 u. 16,21 €/u.	<b>73283-2</b> 6 u. 17,81 €/u.	<b>73284-2</b> 6 u. 22,59 €/u.	<b>73285-2</b> 6 u. 27,52 €/u.	<b>73286-2</b> 4 u. 36,78 €/u.	<b>73288-2</b> 4 u. 44,49 €/u.
Ángulo interior	<b>73310-2</b> 6 u. 11,79 €/u.	<b>73311-2</b> 6 u. 12,68 €/u.	<b>73320-2</b> 6 u. 12,68 €/u.	<b>73321-2</b> 6 u. 12,86 €/u.	<b>73322-2</b> 6 u. 13,17 €/u.	<b>73323-2</b> 6 u. 13,81 €/u.	<b>73332-2</b> 6 u. 17,52 €/u.	<b>73333-2</b> 6 u. 18,25 €/u.	<b>73334-2</b> 6 u. 24,29 €/u.	<b>73335-2</b> 6 u. 25,96 €/u.	<b>73336-2</b> 4 u. 34,44 €/u.	<b>73338-2</b> 4 u. 49,72 €/u.
Tapa final	<b>73360-2</b> 6 u. 4,43 €/u.	<b>73361-2</b> 6 u. 5,14 €/u.	<b>73370-2</b> 6 u. 4,55 €/u.	<b>73371-2</b> 6 u. 4,85 €/u.	<b>73372-2</b> 6 u. 5,07 €/u.	<b>73373-2</b> 6 u. 5,81 €/u.	<b>73382-2</b> 6 u. 5,72 €/u.	<b>73383-2</b> 6 u. 5,72 €/u.	<b>73384-2</b> 6 u. 7,77 €/u.	<b>73385-2</b> 6 u. 9,19 €/u.	<b>73386-2</b> 6 u. 11,23 €/u.	<b>73388-2</b> 6 u. 16,83 €/u.
Cubrejuntas	<b>73510-2</b> 12 u. 3,88 €/u.	<b>73511-2</b> 12 u. 4,11 €/u.	<b>73520-2</b> 12 u. 4,15 €/u.	<b>73521-2</b> 12 u. 4,23 €/u.	<b>73522-2</b> 12 u. 4,83 €/u.	<b>73523-2</b> 12 u. 4,96 €/u.	<b>73532-2</b> 12 u. 5,24 €/u.	<b>73533-2</b> 12 u. 5,38 €/u.	<b>73534-2</b> 12 u. 8,53 €/u.	<b>73535-2</b> 6 u. 9,16 €/u.	<b>73536-2</b> 6 u. 9,71 €/u.	<b>73538-2</b> 6 u. 10,58 €/u.
Derivación T Para derivar con canales de la misma altura			<b>73420-2</b> 12 u. 3,74 €/u.	<b>73421-2</b> 12 u. 3,91 €/u.	<b>73422-2</b> 12 u. 4,43 €/u.	<b>73423-2</b> 12 u. 4,97 €/u.	<b>73432-2</b> 12 u. 5,45 €/u.	<b>73433-2</b> 12 u. 5,61 €/u.		<b>73435-2</b> 12 u. 6,27 €/u.		

Cajas de conexión y derivación en U24X

Caja de conexión y derivación (2) 110x150x74 mm	<b>73461-2</b> 6 u. 12,74 €/u.	<b>73461-2</b> 6 u. 12,74 €/u.	
Caja de conexión y derivación (2)	<b>73471-2</b> 4 u. 30,24 €/u.	<b>73485-2</b> 2 u. 42,72 €/u.	<b>73488-2</b> 1 u. 103,05 €/u.

Ver notas al final de la gama.

Continúa en la página siguiente

Blanco Blanco RAL 9010	Dimensiones (mm)	30x40	30x60	40x40	40x60		40x90	40x110	60x90	60x110	60x130	60x150	60x190	60x230
	Cotas (mm)													
Número máximo de compartimentos	1	2	1	2	2	4	2	4	4	4	6	6		
Canales 3 m Se incluye un puente para cada 0,5 m	<b>73010-2</b>	<b>73061-2</b>	<b>73020-2</b>	<b>73071-2 (1)</b>	<b>73072-2 (1)</b>	<b>73073-2 (1)</b>	<b>73082-2 (1)</b>	<b>73083-2 (1)</b>	<b>73084-2 (1)</b>	<b>73085-2 (1)</b>	<b>73086-2 (1)</b>	<b>73088-2 (1)</b>		
	48 m. 7,57 €/m.	36 m. 9,25 €/m.	48 m. 8,40 €/m.	36 m. 10,02 €/m.	24 m. 13,58 €/m.	24 m. 17,59 €/m.	24 m. 17,81 €/m.	18 m. 21,69 €/m.	12 m. 26,50 €/m.	12 m. 30,71 €/m.	12 m. 37,34 €/m.	6 m. 43,51 €/m.		

Elementos de protección de cables en U24X

Cantonera ángulos planos	<b>73880</b>	<b>73880</b>
	6 u. 8,09 €/u.	6 u. 8,09 €/u.
Cantonera ángulos exteriores	<b>93870</b>	<b>93870</b>
	6 u. 14,46 €/u.	6 u. 14,46 €/u.

Otros elementos funcionales en U24X

Puente La canal se suministra con un puente para cada 0,5m	<b>73850 (3)</b>	<b>73851</b>	<b>73850 (3)</b>	<b>73861-00</b>	<b>73862-00</b>	<b>73863-00</b>	<b>73862-00</b>	<b>73863-00</b>	<b>73864-00</b>	<b>73865-00</b>	<b>73866-00</b>	<b>73868-00</b>
	48 u. 0,72 €/u.	48 u. 0,89 €/u.	48 u. 0,72 €/u.	12 u. 0,82 €/u.	12 u. 0,97 €/u.	12 u. 1,13 €/u.	12 u. 0,97 €/u.	12 u. 1,13 €/u.	12 u. 1,48 €/u.	12 u. 1,57 €/u.	12 u. 2,01 €/u.	12 u. 3,23 €/u.
Unión entre tramos	<b>73571-00</b>			<b>73571-00</b>	<b>73581-00</b>							
	12 u. 1,60 €/u.			12 u. 1,60 €/u.	12 u. 2,35 €/u.							

Elementos de fijación en U63X

Taco para canales Usar broca Ø 6 mm	<b>25106</b>	<b>25106</b>
	1000 u. 27,30 €/100 u.	1000 u. 27,30 €/100 u.

Adaptación lateral de mecanismos con Cajas modulares 85 en U24X

Caja modular para 4 mecanismos (4)	<b>85023-2 (3)</b>	<b>85023-2 (3)</b>
	1 u. 22,99 €/u.	1 u. 22,99 €/u.
Caja modular para 6 mecanismos (4)	<b>85033-2 (3)</b>	<b>85033-2 (3)</b>
	1 u. 28,16 €/u.	1 u. 28,16 €/u.

Ver notas al final de la gama.

Continúa en la página siguiente

Blanco Blanco RAL 9010	Dimensiones (mm)	30x40	30x60	40x40	40x60		40x90	40x110	60x90	60x110	60x130	60x150	60x190	60x230
	Cotas (mm)													
Número máximo de compartimentos	1	2	1	2	2	4	2	4	4	4	4	6	6	
 Canales 3 m Se incluye un puente para cada 0,5 m	<b>73010-2</b>	<b>73061-2</b>	<b>73020-2</b>	<b>73071-2 (1)</b>	<b>73072-2 (1)</b>	<b>73073-2 (1)</b>	<b>73082-2 (1)</b>	<b>73083-2 (1)</b>	<b>73084-2 (1)</b>	<b>73085-2 (1)</b>	<b>73086-2 (1)</b>	<b>73088-2 (1)</b>		
	48 m. 7,57 €/m.	36 m. 9,25 €/m.	48 m. 8,40 €/m.	36 m. 10,02 €/m.	24 m. 13,58 €/m.	24 m. 17,59 €/m.	24 m. 17,81 €/m.	18 m. 21,69 €/m.	12 m. 26,50 €/m.	12 m. 30,71 €/m.	12 m. 37,34 €/m.	6 m. 43,51 €/m.		

Marcos

Marcos		73642-2	73643-2	73642-2	73643-2	73644-2	73645-2
		12 u. 7,21 €/u.	12 u. 8,07 €/u.	12 u. 7,21 €/u.	12 u. 8,07 €/u.	6 u. 9,36 €/u.	6 u. 10,51 €/u.

Placas para mecanismos

	Placa 1 mec. universal					<b>73651-2 (5)</b>	12 u. 5,62 €/u.
	Placa 2 mec. universales					<b>73652-2 (5)</b>	12 u. 6,04 €/u.
	Placa 3 mec. universales					<b>73653-2 (5)</b>	12 u. 6,48 €/u.
	Placa 1 mec. Simon 27 (6)					<b>73660-2</b>	12 u. 5,61 €/u.
	Placa 2 mec. Simon 27 (6)					<b>73661-2</b>	12 u. 6,46 €/u.
	Placa 3 mec. Simon 27 (6)					<b>73662-2</b>	12 u. 6,97 €/u.
	Placa 5 mec. Simon 27 (6)					<b>73670-2</b>	12 u. 6,97 €/u.
	Placa 1 mec. Simon Connect serie K45, Schneider New Unica, Mosaic y comp. (6)					<b>73656-2 (7)</b>	12 u. 5,61 €/u.
	Placa 2 mec. Simon Connect serie K45, Schneider New Unica, Mosaic y comp. (6)					<b>73657-2 (7)</b>	12 u. 6,46 €/u.
	Placa 3 mec. Simon Connect serie K45, Schneider New Unica, Mosaic y comp. (6)					<b>73658-2 (7)</b>	12 u. 7,10 €/u.
	Placa 5 mec. Simon Connect serie K45, Schneider New Unica, Mosaic y comp. (6)					<b>73669-2 (7)</b>	12 u. 6,97 €/u.
	Placa Modular 25					<b>73666-2</b>	12 u. 6,51 €/u.
	Placa Modular 25					<b>73667-2</b>	12 u. 6,97 €/u.

Ver notas al final de la gama.

Continúa en la página siguiente

Blanco Blanco RAL 9010	Dimensiones (mm)	30x40	30x60	40x40	40x60		40x90	40x110	60x90	60x110	60x130	60x150	60x190	60x230
	Cotas (mm)													
Número máximo de compartimentos	1	2	1	2	2	4	2	4	4	4	6	6		
<b>Canales</b> 3 m Se incluye un puente para cada 0,5 m	<b>73010-2</b>	<b>73061-2</b>	<b>73020-2</b>	<b>73071-2 (1)</b>	<b>73072-2 (1)</b>	<b>73073-2 (1)</b>	<b>73082-2 (1)</b>	<b>73083-2 (1)</b>	<b>73084-2 (1)</b>	<b>73085-2 (1)</b>	<b>73086-2 (1)</b>	<b>73088-2 (1)</b>		
	48 m. 7,57 €/m.	36 m. 9,25 €/m.	48 m. 8,40 €/m.	36 m. 10,02 €/m.	24 m. 13,58 €/m.	24 m. 17,59 €/m.	24 m. 17,81 €/m.	18 m. 21,69 €/m.	12 m. 26,50 €/m.	12 m. 30,71 €/m.	12 m. 37,34 €/m.	6 m. 43,51 €/m.		

**Adaptadores**

	DIN (8)												<b>73659-2</b>	
													8 u. 23,65 €/u.	
	<b>Adaptador universal de Guía articulada 51 (9)</b> Fijar la guía a Canales 73 y cajas individuales universales													<b>51630-2</b>
														12 u. 5,32 €/u.

**Cajas necesarias solo para separación de circuitos**

	<b>Caja 1 mecanismo</b>						<b>73710</b>						<b>73710</b>	
							18 u. 2,84 €/u.						18 u. 2,84 €/u.	
	<b>Caja continua</b> Se incluye un separador ref. 73713.						<b>73712</b>						<b>73712</b>	
							6 u. 7,07 €/u.						6 u. 7,07 €/u.	
	<b>Separador caja continua</b>						<b>73713</b>						<b>73713</b>	
							24 u. 0,92 €/u.						24 u. 0,92 €/u.	

Ver notas al final de la gama.

Continúa en la página siguiente

Número mecanismos	4	6
-------------------	---	---

**Adaptadores para Cajas Modulares 85 en U24X**

	<b>Caja modular para 4 mecanismos</b> (4)	<b>85023-2</b> (3)	
		1 u. <b>22,99 €/u.</b>	
	<b>Caja modular para 6 mecanismos</b> (4)		<b>85033-2</b> (3)
			1 u. <b>28,16 €/u.</b>

**Placa RJ45**

	<b>Plana 1 RJ45</b>	<b>93749-2</b> (10)
		6 u. <b>11,50 €/u.</b>
	<b>Plana 2 RJ45</b>	<b>93751-2</b> (10)
		6 u. <b>11,53 €/u.</b>
	<b>Inclinada 2 RJ45</b>	<b>93753-2</b> (11)
		6 u. <b>11,62 €/u.</b>

**Adaptador 1 mecanismo (12)**

	<b>Mosaic y comp. - Simon Connect 45 - Schneider New Unica</b> (6)	<b>93608-2</b> (7)
		12 u. <b>2,45 €/u.</b>
	<b>BJC Sol</b> (6)	<b>93663-2</b>
		12 u. <b>2,58 €/u.</b>
	<b>Simon 27</b> (6)	<b>93621-2</b>
	12 u. <b>2,45 €/u.</b>	
<b>Niessen Zenit</b> (6)	<b>93635-2</b> (13)	
	12 u. <b>2,46 €/u.</b>	
<b>Schneider Unica</b> (6)	<b>93653-2</b>	
	12 u. <b>2,54 €/u.</b>	

**Adaptador 2 mecanismos**

	<b>Mosaic y comp. - Simon Connect 45 - Schneider New Unica</b> (6)	<b>93613-2</b> (7)
		12 u. <b>4,20 €/u.</b>
	<b>Simon 500 CIMA</b> (6)	<b>93640-2</b>
	12 u. <b>4,89 €/u.</b>	
<b>Schneider Unica</b> (6)	<b>93656-2</b>	
	12 u. <b>4,16 €/u.</b>	

**Adaptador DIN**

	<b>Adaptador DIN</b> (8)	<b>93648-2</b> (14)
		4 u. <b>13,45 €/u.</b>

**Notas**

- (1) Contiene 2 uniones por tramo de canal.
- (2) Para derivar a canales de las mismas dimensiones o inferiores.
- (3) Hasta agotar stock.
- (4) Se incluyen 4 tacos para canales (ref. 25106) en cada Caja modular 85.
- (5) UNE 20-315-88 y UNE 20-378-75 para empotrar.
- (6) Estas marcas pertenecen a terceros; no tienen ninguna relación con Unex aparellaje eléctrico,S.L.
- (7) La mayor parte de los mecanismos de la serie K son compatibles con este adaptador. No obstante, existen algunas referencias (por ejemplo KB076, KB76, K130A, 2u. KA76, 2u. K302+K115, etc) que sólo se pueden montar en el adaptador doble ref. 93613-2 en la zona central colocando tapas ciegas en los laterales.
- (8) Por sus dimensiones,el mecanismo DIN sólo se puede instalar en canales 60x130 mm o superiores y sin caja. Es necesario fijar un rail DIN en la base de la canal.
- (9) Para fijar la guía articulada a Canales 73,son necesarios el marco y la placa correspondientes a la dimensión de canal utilizada
- (10) Compatible con RJ45 Systimax solutions y Universales tipo Keystone (AMP, Krone, Nexans, Jetlan, Belden, Brand-Rex, Bitel y OPENETICS). Consultar para referencias concretas.
- (11) Compatible con RJ45 Universales tipo Keystone (AMP, Krone, Nexans, Jetlan, Belden, Brand-Rex, Bitel y OPENETICS). Consultar para referencias concretas.
- (12) La mayor parte de los mecanismos de la serie K son compatibles con adaptadores 93608-2/93608-03. No obstante,existen algunas referencias (por ejemplo KB076,KB76,K130A,2u. KA76,2u. K302+K115,etc) que sólo se pueden montar en el adaptador doble ref. 93613-2/93613-03.
- (13) Los adaptadores para mecanismos Zenit están pensados para un montaje horizontal. En caso de montaje vertical, los mecanismos irán girados 90° de su posición habitual.
- (14) Los mecanismos eléctricos DIN necesitan caja ref. 93718 para su fijación.



Sistema de  
conexiones y  
derivaciones

# Cajas de conexiones

# 40

materia prima

**U24X**

color

Blanco

Gris



**Dimensiones 70x70x27 mm**

	Dimensiones (mm)	70x70x27
	Caja de conexión y derivación Blanco	<b>78455-2</b> 12 u. 3,79 €/u.

**Dimensiones 85x85x45 mm**

	Dimensiones (mm)	85x85x45
	Caja de conexión y derivación Blanco	<b>71451-2</b> 24 u. 6,29 €/u.

**Dimensiones 110x110x45 mm**

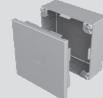
	Dimensiones (mm)	110x110x45
	Caja de conexión y derivación Blanco	<b>78457-2</b> 12 u. 10,41 €/u.
	Caja de conexión y derivación Gris	<b>78457-04</b> 12 u. 10,41 €/u.

**Dimensiones 150x110x74 mm**

	Dimensiones (mm)	150x110x74
	Caja de conexión y derivación Gris	<b>73461-04</b> 6 u. 12,74 €/u.
	Caja de conexión y derivación Blanco	<b>73461-2</b> 6 u. 12,74 €/u.

Sistema de alimentación de puestos de trabajo

# Canales 93

materia prima color **U23X**  
Blanco



		Dimensiones (mm)															
		50x80	50x100	50x130	50x150	50x175	50x175	70x100	70x130	70x170	70x210	70x230					
<p>Blanco RAL 9010</p>	Cotas (mm)																
	Dimensiones tapa (mm)	65	80	80	65   65	65   80	37   65   37	80	80	65   80	80   80	65   65   65					
	Número máximo de compartimentos	2	2	2	4	4	6	2	2	4	4	6					
	Canal 1 tapa 2 m	<b>93020-2</b> 12 m. 17,70 €/m.	<b>93021-2</b> 12 m. 19,46 €/m.	<b>93022-2</b> 12 m. 23,98 €/m.				<b>93031-2</b> 12 m. 26,33 €/m.	<b>93032-2</b> 12 m. 29,98 €/m.								
	Canal 2 tapas 2 m					<b>93074-2</b> 8 m. 36,33 €/m.	<b>93076-2</b> 8 m. 38,87 €/m.				<b>93086-2</b> 8 m. 43,89 €/m.	<b>93087-2</b> 8 m. 48,27 €/m.					
	Canal 3 tapas 2 m							<b>93125-2</b> 8 m. 44,57 €/m.						<b>93138-2</b> 6 m. 54,26 €/m.			

Elementos funcionales en U23X

	Tabique separador 2 m	<b>93820</b> 48 m. 5,22 €/m.		<b>93820</b> 48 m. 5,22 €/m.	<b>93830</b> 48 m. 6,04 €/m.
--	-----------------------	---------------------------------	--	---------------------------------	---------------------------------

Elementos de acabado en U24X

	Ángulo plano	<b>93220-2</b> 4 u. 14,82 €/u.	<b>93221-2</b> 4 u. 16,92 €/u.	<b>93222-2</b> 4 u. 18,24 €/u.	<b>93224-2</b> 2 u. 25,80 €/u.	<b>93226-2</b> 2 u. 28,43 €/u.	<b>93225-2</b> 2 u. 27,39 €/u.	<b>93231-2</b> 4 u. 20,72 €/u.	<b>93232-2</b> 4 u. 24,96 €/u.	<b>93236-2</b> 2 u. 35,99 €/u.	<b>93237-2</b> 2 u. 57,48 €/u.	<b>93238-2</b> 2 u. 67,53 €/u.
	Ángulo exterior	<b>93270-2</b> 4 u. 14,86 €/u.	<b>93271-2</b> 4 u. 16,98 €/u.	<b>93272-2</b> 4 u. 19,02 €/u.	<b>93274-2</b> 2 u. 20,90 €/u.	<b>93276-2</b> 2 u. 22,60 €/u.	<b>93275-2</b> 2 u. 22,15 €/u.	<b>93281-2</b> 4 u. 21,88 €/u.	<b>93282-2</b> 4 u. 27,53 €/u.	<b>93286-2</b> 2 u. 37,67 €/u.	<b>93287-2</b> 2 u. 42,83 €/u.	<b>93288-2</b> 2 u. 55,73 €/u.
	Ángulo interior	<b>93320-2</b> 4 u. 13,20 €/u.	<b>93321-2</b> 4 u. 14,52 €/u.	<b>93322-2</b> 4 u. 16 €/u.	<b>93324-2</b> 2 u. 19,13 €/u.	<b>93326-2</b> 2 u. 19,83 €/u.	<b>93325-2</b> 2 u. 19,63 €/u.	<b>93331-2</b> 4 u. 19,84 €/u.	<b>93332-2</b> 4 u. 23,38 €/u.	<b>93336-2</b> 2 u. 29,88 €/u.	<b>93337-2</b> 2 u. 35,73 €/u.	<b>93338-2</b> 2 u. 46,02 €/u.
	Tapa final	<b>93370-2</b> 6 u. 4,11 €/u.	<b>93371-2</b> 6 u. 4,59 €/u.	<b>93372-2</b> 6 u. 5,10 €/u.	<b>93374-2</b> 6 u. 5,92 €/u.	<b>93376-2</b> 6 u. 6,39 €/u.		<b>93381-2</b> 6 u. 5,94 €/u.	<b>93382-2</b> 6 u. 6,76 €/u.	<b>93386-2</b> 6 u. 9,68 €/u.	<b>93387-2</b> 6 u. 11,94 €/u.	<b>93388-2</b> 6 u. 15,30 €/u.
	Cubrejuntas	<b>93520-2</b> 12 u. 5,08 €/u.	<b>93521-2</b> 12 u. 5,33 €/u.	<b>93522-2</b> 12 u. 5,53 €/u.	<b>93524-2</b> 12 u. 7,39 €/u.	<b>93526-2</b> 12 u. 7,43 €/u.	<b>93525-2</b> 12 u. 7,43 €/u.	<b>93531-2</b> 12 u. 5,31 €/u.	<b>93532-2</b> 12 u. 5,53 €/u.	<b>93536-2</b> 12 u. 8,45 €/u.	<b>93537-2</b> 12 u. 9,01 €/u.	<b>93538-2</b> 12 u. 12,14 €/u.
	Derivación T Deriva a una canal de 100 mm de ancho	<b>93421-2</b> 12 u. 3,23 €/u.				<b>93421-2</b> 12 u. 3,23 €/u.		<b>93431-2</b> 12 u. 3,35 €/u.				
	Perfil L 2 m	<b>93575-2</b> 24 m. 5,22 €/m.				<b>93575-2</b> 24 m. 5,22 €/m.						
	Burlate de suelo 2 m	<b>93570-2</b> 48 m. 4,41 €/m.				<b>93570-2</b> 48 m. 4,41 €/m.		<b>93580-2</b> 48 m. 6,32 €/m.				

Continúa en la página siguiente ↓



		Dimensiones (mm)															
		50x80	50x100	50x130	50x150	50x175	50x175	70x100	70x130	70x170	70x210	70x230					
<p>Blanco Blanco RAL 9010</p>	Cotas (mm)																
	Dimensiones tapa (mm)	65	80	80	65   65	65   80	37   65   37	80	80	65   80	80   80	65   65   65					
	Número máximo de compartimentos	2	2	2	4	4	6	2	2	4	4	6					
	Canal 1 tapa 2 m	<b>93020-2</b> 12 m. 17,70 €/m.	<b>93021-2</b> 12 m. 19,46 €/m.	<b>93022-2</b> 12 m. 23,98 €/m.				<b>93031-2</b> 12 m. 26,33 €/m.	<b>93032-2</b> 12 m. 29,98 €/m.								
	Canal 2 tapas 2 m					<b>93074-2</b> 8 m. 36,33 €/m.	<b>93076-2</b> 8 m. 38,87 €/m.										
	Canal 3 tapas 2 m						<b>93125-2</b> 8 m. 44,57 €/m.							<b>93138-2</b> 6 m. 54,26 €/m.			

Elementos de protección de cables en U24X

	Cantonera ángulos planos	<b>93880</b> 6 u. 16,37 €/u.		<b>93880</b> 6 u. 16,37 €/u.
	Cantonera ángulos exteriores	<b>93870</b> 6 u. 14,46 €/u.		<b>93870</b> 6 u. 14,46 €/u.
	Protector pasatabiques		<b>93862</b> 24 u. 2,81 €/u.	<b>93862</b> 24 u. 2,81 €/u.

Otros elementos funcionales en U23X

	Unión entre tramos	<b>93550</b> 24 u. 1,21 €/u.		<b>93550</b> 24 u. 1,21 €/u.
--	--------------------	---------------------------------	--	---------------------------------

Elementos de fijación en U63X

	Taco para canales Usar broca Ø 6 mm	<b>25106</b> 1000 u. 27,30 €/100 u.		<b>25106</b> 1000 u. 27,30 €/100 u.
--	--	--	--	--

Adaptación modular de Guía articulada 51 en U24X

	Adaptador modular de Guía articulada 51	<b>51623-2</b> 12 u. 5,23 €/u.	<b>51624-2</b> 12 u. 6,20 €/u.	<b>51623-2</b> 12 u. 5,23 €/u.		<b>51623-2</b> 12 u. 5,23 €/u.	<b>51624-2</b> 12 u. 6,20 €/u.	<b>51624-2</b> 12 u. 6,20 €/u.	<b>51623-2</b> 12 u. 5,23 €/u.	<b>51624-2</b> 12 u. 6,20 €/u.	<b>51623-2</b> 12 u. 5,23 €/u.	<b>51624-2</b> 12 u. 6,20 €/u.	<b>51623-2</b> 12 u. 5,23 €/u.
--	---	-----------------------------------	-----------------------------------	-----------------------------------	--	-----------------------------------	-----------------------------------	-----------------------------------	-----------------------------------	-----------------------------------	-----------------------------------	-----------------------------------	-----------------------------------

Continúa en la página siguiente ↓

	Dimensión Tapa (mm)	65	80
Blanco Blanco RAL 9010	Cotas (mm)		

	Dimensión Tapa (mm)	65	80
Blanco Blanco RAL 9010	Cotas (mm)		

**Placa RJ45**

	Plana 1 RJ45	<b>93749-2</b> (1) 6 u. 11,50 €/u.	<b>93750-2</b> (1) 6 u. 11,42 €/u.
	Plana 2 RJ45	<b>93751-2</b> (1) 6 u. 11,53 €/u.	<b>93752-2</b> (1) 6 u. 11,91 €/u.
	Inclinada 2 RJ45	<b>93753-2</b> (2) 6 u. 11,62 €/u.	<b>93754-2</b> (2) 6 u. 12 €/u.

**Adaptador 1 mecanismo**

	Mosaic y comp. - Simon Connect 45 - Schneider New Unica (14)	<b>93608-2</b> (3) 12 u. 2,45 €/u.	<b>93609-2</b> (3) 12 u. 2,93 €/u.
	BJC Sol (14)	<b>93661-2</b> 12 u. 2,58 €/u.	<b>93662-2</b> 12 u. 3,06 €/u.
	Simon 27 (14)	<b>93623-2</b> 12 u. 2,54 €/u.	<b>93624-2</b> 12 u. 3,02 €/u.
	Niessen Zenit (14)	<b>93635-2</b> (4) 12 u. 2,46 €/u.	<b>93636-2</b> (4) 12 u. 3,06 €/u.
	Schneider Unica (14)	<b>93653-2</b> 12 u. 2,54 €/u.	<b>93654-2</b> 12 u. 3,06 €/u.

**Adaptador 2 mecanismos**

	Mosaic y comp. - Simon Connect 45 - Schneider New Unica (14)	<b>93613-2</b> (3) 12 u. 4,20 €/u.	<b>93614-2</b> (3) 12 u. 4,77 €/u.
	Simon 500 CIMA (14)	<b>93640-2</b> 12 u. 4,89 €/u.	<b>93641-2</b> 12 u. 5,60 €/u.
	Schneider Unica (14)	<b>93656-2</b> 12 u. 4,16 €/u.	<b>93657-2</b> 12 u. 4,77 €/u.
	Modular 25		<b>93644-2</b> (5) 12 u. 5,60 €/u.

**Adaptador 3 mecanismos**

	Mosaic y comp. - Simon Connect 45 (14)	<b>93618-2</b> (3) 12 u. 4,44 €/u.	<b>93619-2</b> (3) 12 u. 5,43 €/u.
--	--	---------------------------------------	---------------------------------------

**Adaptador DIN (6)**

	Adaptador DIN (7)	<b>93648-2</b> (9) 4 u. 13,45 €/u.	<b>93649-2</b> (8) 4 u. 14,36 €/u.
--	-------------------	---------------------------------------	---------------------------------------

**Caja de mecanismos (10)**

	Caja 1 mecanismo	<b>93713</b> 12 u. 3,15 €/u.	<b>93714</b> 12 u. 3,49 €/u.
	Caja 2 mecanismos	<b>93718</b> 12 u. 3,92 €/u.	<b>93719</b> (11) 12 u. 5,07 €/u.
	Caja 3 mecanismos	<b>93728</b> 12 u. 4,95 €/u.	<b>93729</b> (11) 12 u. 6,07 €/u.

**Adaptador 1 mecanismo universal (12)**

	Universal		<b>93604</b> 12 u. 2,57 €/u.
	Universal con caja		<b>93709</b> (10) 12 u. 6,49 €/u.

**Caja de mecanismos industriales (13)**

	Caja mecanismos industriales		<b>93708</b> 6 u. 20,15 €/u.
--	------------------------------	--	---------------------------------

**Notas**

- Compatible con RJ45 Systemax solutions y Universales tipo Keystone (AMP, Krone, Nexans, Jetlan, Belden, Brand-Rex, Bitel y OPENETICS). Consultar para referencias concretas.
- Compatible con RJ45 Universales tipo Keystone (AMP, Krone, Nexans, Jetlan, Belden, Brand-Rex, Bitel y OPENETICS). Consultar para referencias concretas.
- La mayor parte de los mecanismos de la serie K son compatibles con este adaptador. No obstante, existen algunas referencias (por ejemplo KB076, KB76, K130A, 2u. KA76, 2u. K302+K115, etc) que sólo se pueden montar en el adaptador doble ref. 93613/14-2 o triple ref. 93618/19-2 en la zona central colocando tapas ciegas en los laterales.
- Los adaptadores para mecanismos Zenit están pensados para un montaje horizontal. En caso de montaje vertical, los mecanismos irán girados 90° de su posición habitual.
- Se pueden instalar 1, 2 ó 3 mecanismos de módulo 25 mm
- Los mecanismos eléctricos DIN necesitan caja ref. 93718 para separar circuitos o para su fijación en canales de altura 70
- Por sus dimensiones, el mecanismo DIN sólo se puede instalar en canales 60x130 mm o superiores y sin caja. Es necesario fijar un rail DIN en la base de la cana.
- Los mecanismos eléctricos DIN necesitan caja ref. 93719 para su fijación
- Los mecanismos eléctricos DIN necesitan caja ref. 93718 para su fijación
- La utilización de la caja es obligatoria para asegurar la separación de circuitos
- Contiene un separador para separar circuitos a nivel de conexiones.
- UNE 20-315-88 y UNE 20-378-75 para empotrar. Usar marcos suministrados por el fabricante de mecanismos. Recomendamos usar marcos de esquinas rectas.
- Utilizar tomas industriales tipo CEE-17 con taladros para fijación con tornillos de 60 mm de distancia entre centros. Ver dimensiones en [www.unex.net](http://www.unex.net)
- Estas marcas pertenecen a terceros; no tienen ninguna relación con Unex aparellaje eléctrico, S.L.

Continúa en la página siguiente →

Sistema de  
alimentación  
de puestos  
de trabajo

# Canales 93

materia prima

**U23X**

color

**Alu**



		Dimensiones (mm)				
		50x80	50x100	50x150	70x100	70x210
	Cotas (mm)					
		Dimensiones tapa (mm)	65	80	65   65	80
Número máximo de compartimentos		2	2	4	2	4
	Canales 2 m	93020-03	93021-03		93031-03	
		4 m. 49,09 €/m.	4 m. 53,78 €/m.		4 m. 64,30 €/m.	
	Canales 2 m			93074-03		93087-03
				4 m. 80,54 €/m.		4 m. 117,81 €/m.

Elementos funcionales en U23X

	Tabique separador 2 m	93820	93830
		48 m. 5,22 €/m.	48 m. 6,04 €/m.

Elementos de acabado en U24X

	Angulo plano	93220-03	93221-03	93224-03	93231-03	93237-03
		4 u. 33,76 €/u.	4 u. 41,53 €/u.	2 u. 54,07 €/u.	4 u. 41,55 €/u.	2 u. 115,12 €/u.
	Ángulo exterior	93270-03	93271-03	93274-03	93281-03	93287-03
		4 u. 33,61 €/u.	4 u. 41,04 €/u.	2 u. 49,71 €/u.	4 u. 43,80 €/u.	2 u. 85,77 €/u.
	Ángulo interior	93320-03	93321-03	93324-03	93331-03	93337-03
		4 u. 33,19 €/u.	4 u. 40,07 €/u.	2 u. 47,64 €/u.	4 u. 39,75 €/u.	2 u. 71,54 €/u.
	Tapa final	93370-03	93371-03	93374-03	93381-03	93387-03
		6 u. 11,04 €/u.	6 u. 11,76 €/u.	6 u. 15,20 €/u.	6 u. 11,70 €/u.	6 u. 23,95 €/u.
	Cubrejuntas	93520-03	93521-03	93524-03	93531-03	93537-03
		12 u. 10,57 €/u.	12 u. 11,13 €/u.	12 u. 15,86 €/u.	12 u. 9,93 €/u.	12 u. 17,39 €/u.
	Derivación T Deriva a una canal de 100 mm de ancho	93421-03		93431-03		
		12 u. 10,03 €/u.		12 u. 10,38 €/u.		
	Perfil L 2 m	93575-03				
		16 m. 13,55 €/m.				
	Burlete de suelo 2 m	93570-2	93580-2			
		48 m. 4,41 €/m.	48 m. 6,32 €/m.			

Continúa en la página siguiente →

		Dimensiones (mm)				
		50x80	50x100	50x150	70x100	70x210
	Cotas (mm)					
		Dimensiones tapa (mm)	65	80	65   65	80
Número máximo de compartimentos		2	2	4	2	4
	Canales 2 m	93020-03	93021-03		93031-03	
		4 m. 49,09 €/m.	4 m. 53,78 €/m.		4 m. 64,30 €/m.	
	Canales 2 m			93074-03		93087-03
				4 m. 80,54 €/m.		4 m. 117,81 €/m.

Elementos de protección de cables en U24X

	Cantenera ángulos planos	93880
		6 u. 16,37 €/u.
	Cantenera ángulos exteriores	93870
		6 u. 14,46 €/u.
	Protector pasatabiques	93862
		24 u. 2,81 €/u.

Otros elementos funcionales en U23X

	Unión entre tramos	93550
		24 u. 1,21 €/u.

Elementos de fijación en U63X

	Taco para canales Usar broca Ø 6 mm	25106
		1000 u. 27,30 €/100 u.

Adaptación modular de Guía articulada 51 en U24X

	Adaptador modular de Guía articulada 51	51623-03	51624-03	51623-03	51624-03
		12 u. 11,17 €/u.	12 u. 11,99 €/u.	12 u. 11,17 €/u.	12 u. 11,99 €/u.

Continúa en la página siguiente ↓

	Dimensión Tapa (mm)	65	80
Alu Aluminio RAL 9006	Cotas (mm)		

	Dimensión Tapa (mm)	65	80
Alu Aluminio RAL 9006	Cotas (mm)		

**Placa RJ45**

	Plana 1 RJ45	<b>93749-03</b> (1) 6 u. 18,25 €/u.	<b>93750-03</b> (1) 6 u. 19,46 €/u.
	Plana 2 RJ45	<b>93751-03</b> (1) 6 u. 19,82 €/u.	<b>93752-03</b> (1) 6 u. 21,15 €/u.
	Inclinada 2 RJ45	<b>93753-03</b> (2) 6 u. 23,86 €/u.	<b>93754-03</b> (2) 6 u. 25,32 €/u.

**Adaptador 1 mecanismo**

	Mosaic y comp. - Simon K45 - Schneider New Unica (3)	<b>93608-03</b> (4) 12 u. 9,42 €/u.	<b>93609-03</b> (4) 12 u. 9,94 €/u.
	BJC Sol (3)	<b>93661-03</b> 12 u. 9,42 €/u.	<b>93662-03</b> 12 u. 9,94 €/u.
	Simon 27 (3)	<b>93623-03</b> 12 u. 9,42 €/u.	<b>93624-03</b> 12 u. 9,94 €/u.
	Niessen Zenit (3)	<b>93635-03</b> (5) 12 u. 9,42 €/u.	<b>93636-03</b> (5) 12 u. 9,94 €/u.
	Schneider Unica (3)	<b>93653-03</b> 12 u. 9,42 €/u.	<b>93654-03</b> 12 u. 9,94 €/u.

**Adaptador 2 mecanismos**

	Mosaic y comp. - Simon Connect 45 - Schneider New Unica (3)	<b>93613-03</b> (4) 12 u. 10,78 €/u.	<b>93614-03</b> (4) 12 u. 11,40 €/u.
	Simon 500 CIMA (3)	<b>93640-03</b> 12 u. 10,37 €/u.	<b>93641-03</b> 12 u. 11,80 €/u.
	Schneider Unica (3)	<b>93656-03</b> 12 u. 10,78 €/u.	<b>93657-03</b> 12 u. 11,40 €/u.
	Modular 25		<b>93644-03</b> (6) 12 u. 11,80 €/u.

**Adaptador 3 mecanismos**

	Mosaic y comp. - Simon Connect 45 (3)	<b>93618-03</b> (4) 12 u. 11,64 €/u.	<b>93619-03</b> (4) 12 u. 12,80 €/u.
--	---------------------------------------	---	---

**Adaptador DIN (7)**

	Adaptador DIN	<b>93648-03</b> (9) 4 u. 24,02 €/u.	<b>93649-03</b> (8) 4 u. 26,40 €/u.
--	---------------	--	--

**Caja de mecanismos (10)**

	Caja 1 mecanismo	<b>93713</b> 12 u. 3,15 €/u.	<b>93714</b> 12 u. 3,49 €/u.
	Caja 2 mecanismos	<b>93718</b> 12 u. 3,92 €/u.	<b>93719</b> (11) 12 u. 5,07 €/u.
	Caja 3 mecanismos	<b>93728</b> 12 u. 4,95 €/u.	<b>93729</b> (11) 12 u. 6,07 €/u.

**Adaptador 1 mecanismo universal (12)**

	Universal		<b>93604</b> 12 u. 2,57 €/u.
	Universal con caja		<b>93709</b> (10) 12 u. 6,49 €/u.

**Caja de mecanismos industriales (13)**

	Caja mecanismos industriales		<b>93708</b> 6 u. 20,15 €/u.
--	------------------------------	--	---------------------------------

**Notas**

- (1) Compatible con RJ45 Systemax solutions y Universales tipo Keystone (AMP, Krone, Nexans, Jetlan, Belden, Brand-Rex, Bitel y OPENETICS). Consultar para referencias concretas.
- (2) Compatible con RJ45 Universales tipo Keystone (AMP, Krone, Nexans, Jetlan, Belden, Brand-Rex, Bitel y OPENETICS). Consultar para referencias concretas.
- (3) Estas marcas pertenecen a terceros; no tienen ninguna relación con Unex aparellaje eléctrico, S.L.
- (4) La mayor parte de los mecanismos de la serie K son compatibles con este adaptador. No obstante, existen algunas referencias (por ejemplo KB076, KB76, K130A, 2u. KA76, 2u. K302+K115, etc) que sólo se pueden montar en el adaptador doble ref. 93613/14-03 o triple ref. 93618/19-03 en la zona central colocando tapas ciegas en los laterales.
- (5) Los adaptadores para mecanismos Zenit están pensados para un montaje horizontal. En caso de montaje vertical, los mecanismos irán girados 90° de su posición habitual.
- (6) Se pueden instalar 1, 2 ó 3 mecanismos de módulo 25 mm.
- (7) Los mecanismos eléctricos DIN necesitan caja ref. 93718 para separar circuitos o para su fijación en canales de altura 70.
- (8) Los mecanismos eléctricos DIN necesitan caja ref. 93719 para su fijación.
- (9) Los mecanismos eléctricos DIN necesitan caja ref. 93718 para su fijación.
- (10) La utilización de la caja es obligatoria para asegurar la separación de circuitos.
- (11) Contiene un separador para separar circuitos a nivel de conexiones.
- (12) UNE 20-315-88 y UNE 20-378-75 para empotrar. Usar marcos suministrados por el fabricante de mecanismos. Recomendamos usar marcos de esquinas rectas.
- (13) Utilizar tomas industriales tipo CEE-17 con taladros para fijación con tornillos de 60 mm de distancia entre centros. Ver dimensiones en [www.unex.net](http://www.unex.net).

Sistema de  
alimentación  
de puestos  
de trabajo

# Canales 93

materia prima  
color

ALUMINIO

Alu



		Dimensiones (mm)		
		50x80	50x100	50x150
	Cotas (mm)			
	Dimensiones tapa (mm)	65	80	65   65
Número máximo de compartimentos		2	2	4
	Canales	<b>93020-33</b>	<b>93021-33</b>	
		4 m. 97,14 €/m.	4 m. 103,78 €/m.	
	Canales			<b>93074-33</b>
				4 m. 151,91 €/m.

		Dimensiones (mm)		
		50x80	50x100	50x150
	Cotas (mm)			
	Dimensiones tapa (mm)	65	80	65   65
Número máximo de compartimentos		2	2	4
	Canales	<b>93020-33</b>	<b>93021-33</b>	
		4 m. 97,14 €/m.	4 m. 103,78 €/m.	
	Canales			<b>93074-33</b>
				4 m. 151,91 €/m.

Elementos funcionales en U23X

	Tabique separador 2 m	<b>93820</b>
		48 m. 5,22 €/m.

Elementos de protección de cables en U24X

	Cantонера ángulos planos	<b>93880</b>
		6 u. 16,37 €/u.
	Cantонера ángulos exteriores	<b>93870</b>
		6 u. 14,46 €/u.

Elementos de acabado en U24X

	Ángulo plano	<b>93220-03</b>	<b>93221-03</b>	<b>93224-03</b>
		4 u. 33,76 €/u.	4 u. 41,53 €/u.	2 u. 54,07 €/u.
	Ángulo exterior	<b>93270-03</b>	<b>93271-03</b>	<b>93274-03</b>
		4 u. 33,61 €/u.	4 u. 41,04 €/u.	2 u. 49,71 €/u.
	Ángulo interior	<b>93320-03</b>	<b>93321-03</b>	<b>93324-03</b>
		4 u. 33,19 €/u.	4 u. 40,07 €/u.	2 u. 47,64 €/u.
	Tapa final	<b>93370-03</b>	<b>93371-03</b>	<b>93374-03</b>
		6 u. 11,04 €/u.	6 u. 11,76 €/u.	6 u. 15,20 €/u.
	Cubrejuntas	<b>93520-03</b>	<b>93521-03</b>	<b>93524-03</b>
		12 u. 10,57 €/u.	12 u. 11,13 €/u.	12 u. 15,86 €/u.
	Derivación T Deriva a una canal de 100 mm de ancho	<b>93421-03</b>		
		12 u. 10,03 €/u.		
	Perfil L 2 m	<b>93575-03</b>		
		16 m. 13,55 €/m.		
	Burlete de suelo 2 m	<b>93570-2</b>		
		48 m. 4,41 €/m.		

Otros elementos funcionales en U23X

	Unión entre tramos Blanco	<b>93550</b>
		24 u. 1,21 €/u.

Elementos de fijación en U63X

	Taco para canales Usar broca Ø 6 mm	<b>25106</b>
		1000 u. 27,30 €/100 u.

Adaptadores modulares de Guía articulada 51 en U24X

	Adaptador modular de Guía articulada 51	<b>51623-03</b>	<b>51624-03</b>	<b>51623-03</b>
		12 u. 11,17 €/u.	12 u. 11,99 €/u.	12 u. 11,17 €/u.

Continúa en la página siguiente

Continúa en la página siguiente

	Dimensión Tapa (mm)	65	80
Alu Aluminio RAL 9006	Cotas (mm)		

	Dimensión Tapa (mm)	65	80
Alu Aluminio RAL 9006	Cotas (mm)		

**Placa RJ45**

	<b>Plana 1 RJ45</b>	<b>93749-03</b> (1) 6 u. 18,25 €/u.	<b>93750-03</b> (1) 6 u. 19,46 €/u.
	<b>Plana 2 RJ45</b>	<b>93751-03</b> (1) 6 u. 19,82 €/u.	<b>93752-03</b> (1) 6 u. 21,15 €/u.
	<b>Inclinada 2 RJ45</b>	<b>93753-03</b> (2) 6 u. 23,86 €/u.	<b>93754-03</b> (2) 6 u. 25,32 €/u.

**Adaptador 1 mecanismo**

	<b>Mosaic y comp. - Simon K45 - Schneider New Unica</b> (3)	<b>93608-03</b> (4) 12 u. 9,42 €/u.	<b>93609-03</b> (4) 12 u. 9,94 €/u.
	<b>BJC Sol</b> (3)	<b>93661-03</b> 12 u. 9,42 €/u.	<b>93662-03</b> 12 u. 9,94 €/u.
	<b>Simon 27</b> (3)	<b>93623-03</b> 12 u. 9,42 €/u.	<b>93624-03</b> 12 u. 9,94 €/u.
	<b>Niessen Zenit</b> (3)	<b>93635-03</b> (5) 12 u. 9,42 €/u.	<b>93636-03</b> (5) 12 u. 9,94 €/u.
	<b>Schneider Unica</b> (3)	<b>93653-03</b> 12 u. 9,42 €/u.	<b>93654-03</b> 12 u. 9,94 €/u.

**Adaptador 2 mecanismos**

	<b>Mosaic y comp. - Simon Connect 45 - Schneider New Unica</b> (3)	<b>93613-03</b> (4) 12 u. 10,78 €/u.	<b>93614-03</b> (4) 12 u. 11,40 €/u.
	<b>Simon 500 CIMA</b> (3)	<b>93640-03</b> 12 u. 10,37 €/u.	<b>93641-03</b> 12 u. 11,80 €/u.
	<b>Schneider Unica</b> (3)	<b>93656-03</b> 12 u. 10,78 €/u.	<b>93657-03</b> 12 u. 11,40 €/u.
	<b>Modular 25</b>		<b>93644-03</b> (9) 12 u. 11,80 €/u.

**Adaptador 3 mecanismos**

	<b>Mosaic y comp. - Simon Connect 45</b> (3)	<b>93618-03</b> (4) 12 u. 11,64 €/u.	<b>93619-03</b> (4) 12 u. 12,80 €/u.
--	--	---	---

**Adaptador DIN**

	<b>Adaptador DIN</b>	<b>93648-03</b> (8) 4 u. 24,02 €/u.	<b>93649-03</b> (7) 4 u. 26,40 €/u.
--	----------------------	--	--

**Caja de mecanismos (9)**

	<b>Caja 1 mecanismo</b>	<b>93713</b> 12 u. 3,15 €/u.	<b>93714</b> 12 u. 3,49 €/u.
	<b>Caja 2 mecanismos</b>	<b>93718</b> 12 u. 3,92 €/u.	<b>93719</b> (10) 12 u. 5,07 €/u.
	<b>Caja 3 mecanismos</b>	<b>93728</b> 12 u. 4,95 €/u.	<b>93729</b> (10) 12 u. 6,07 €/u.

**Adaptador 1 mecanismo universal (11)**

	<b>Universal</b>		<b>93604</b> 12 u. 2,57 €/u.
	<b>Universal con caja</b>		<b>93709</b> (9) 12 u. 6,49 €/u.

**Caja de mecanismos industriales (12)**

	<b>Caja mecanismos industriales</b>		<b>93708</b> 6 u. 20,15 €/u.
--	-------------------------------------	--	---------------------------------

**Notas**

- (1) Compatible con RJ45 Systemax solutions y Universales tipo Keystone (AMP, Krone, Nexans, Jetlan, Belden, Brand-Rex, Bitel y OPENETICS). Consultar para referencias concretas.
- (2) Compatible con RJ45 Universales tipo Keystone (AMP, Krone, Nexans, Jetlan, Belden, Brand-Rex, Bitel y OPENETICS). Consultar para referencias concretas.
- (3) Estas marcas pertenecen a terceros; no tienen ninguna relación con Unex aparellaje eléctrico, S.L.
- (4) La mayor parte de los mecanismos de la serie K son compatibles con este adaptador. No obstante, existen algunas referencias (por ejemplo KB076, KB76, K130A, 2u. KA76, 2u. K302+K115, etc) que sólo se pueden montar en el adaptador doble ref. 93613/14-03 o triple ref. 93618/19-03 en la zona central colocando tapas ciegas en los laterales.
- (5) Los adaptadores para mecanismos Zenit están pensados para un montaje horizontal. En caso de montaje vertical, los mecanismos irán girados 90° de su posición habitual.
- (6) Se pueden instalar 1, 2 ó 3 mecanismos de módulo 25 mm.
- (7) Los mecanismos eléctricos DIN necesitan caja ref. 93719 para su fijación.
- (8) Los mecanismos eléctricos DIN necesitan caja ref. 93718 para su fijación.
- (9) En caso que se precise separar circuitos, se requiera la protección a contactos indirectos o lo exijan las entidades de control, es necesario el uso de caja para mecanismos.
- (10) Contiene un separador para separar circuitos a nivel de conexiones.
- (11) UNE 20-315-88 y UNE 20-378-75 para empotrar. Usar marcos suministrados por el fabricante de mecanismos. Recomendamos usar marcos de esquinas rectas.
- (12) Utilizar tomas industriales tipo CEE-17 con taladros para fijación con tornillos de 60 mm de distancia entre centros. Ver dimensiones en [www.unex.net](http://www.unex.net)



Sistema de  
conducción y  
adaptación de  
mecanismos

# Molduras 78

78

materia prima

**U23X**

color

Blanco

Gris



		Dimensiones (mm)									
		7x12	10x16	10x22	10x30	16x16	16x30	16x50	20x30	20x50	20x75
 Blanco RAL 9010, Gris RAL 7035	Cotas (mm)										
		7 12	10 16	10 22	10 30	16 16	16 30	16 50	20 30	20 50	20 75

**Molduras**

	<b>Moldura sin tabique</b> 2 m	<b>78010-2</b>	<b>78021-2</b>	<b>78022-2</b>	<b>78023-2</b>	<b>78031-2</b>	<b>78033-2</b>		<b>78043-2</b>	<b>78045-2</b>	
		200 m. 1,06 €/m.	96 m. 1,57 €/m.	96 m. 1,66 €/m.	80 m. 2,28 €/m.	80 m. 2,30 €/m.	60 m. 3,42 €/m.		60 m. 3,62 €/m.	48 m. 5,46 €/m.	
	<b>Moldura sin tabique</b> Gris RAL 7035 2 m					<b>78031-04</b>			<b>78043-04</b>		
						80 m. 2,30 €/m.			60 m. 3,62 €/m.		
	<b>Moldura autoadhesiva</b> 2 m	<b>78010-2A</b>	<b>78021-2A</b>	<b>78022-2A</b>	<b>78023-2A</b>	<b>78031-2A</b>	<b>78033-2A</b>		<b>78043-2A</b>	<b>78045-2A</b>	
		180 m. 1,89 €/m.	80 m. 2,70 €/m.	72 m. 3,14 €/m.	80 m. 4,67 €/m.	64 m. 3,32 €/m.	50 m. 5,77 €/m.		60 m. 6,42 €/m.	48 m. 8,35 €/m.	
	<b>Molduras con tabique</b> 2 m						<b>78083-2</b>	<b>78085-2</b>	<b>78093-2</b>	<b>78095-2</b>	<b>78147-2</b>
							60 m. 4,11 €/m.	48 m. 5,19 €/m.	60 m. 4,65 €/m.	48 m. 6,23 €/m.	30 m. 8,94 €/m.

**Elementos de acabado en U24X**

	<b>Ángulo plano</b>		<b>78222-2</b>	<b>78223-2</b>		<b>78231-2</b> <b>78231-04</b>	<b>78233-2</b>	<b>78235-2</b>	<b>78243-2</b> <b>78243-04</b>	<b>78245-2</b>	<b>78247-2</b>
			24 u. 1,33 €/u.	24 u. 1,57 €/u.		24 u. 1,70 €/u.	12 u. 2,02 €/u.	12 u. 3,39 €/u.	12 u. 2,86 €/u.	12 u. 3,52 €/u.	6 u. 4,56 €/u.
	<b>Ángulo exterior</b>		<b>78272-2</b>	<b>78273-2</b>		<b>78281-2</b> <b>78281-04</b>	<b>78283-2</b>	<b>78285-2</b>	<b>78293-2</b> <b>78293-04</b>	<b>78295-2</b>	<b>78297-2</b>
			24 u. 1,50 €/u.	24 u. 1,79 €/u.		24 u. 1,90 €/u.	12 u. 2,02 €/u.	12 u. 3,99 €/u.	12 u. 3,24 €/u.	12 u. 4 €/u.	6 u. 4,75 €/u.
	<b>Ángulo interior</b>		<b>78322-2</b>	<b>78323-2</b>		<b>78331-2</b> <b>78331-04</b>	<b>78333-2</b>	<b>78335-2</b>	<b>78343-2</b> <b>78343-04</b>	<b>78345-2</b>	<b>78347-2</b>
			24 u. 1,41 €/u.	24 u. 1,68 €/u.		24 u. 1,90 €/u.	12 u. 2,01 €/u.	12 u. 3,64 €/u.	12 u. 3,18 €/u.	12 u. 3,92 €/u.	6 u. 4,44 €/u.
	<b>Tapa final</b>		<b>78372-2</b>	<b>78373-2</b>		<b>78381-2</b> <b>78381-04</b>	<b>78383-2</b>	<b>78385-2</b>	<b>78393-2</b> <b>78393-04</b>	<b>78395-2</b>	<b>78397-2</b>
			24 u. 1,42 €/u.	24 u. 2,15 €/u.		24 u. 2,43 €/u.	12 u. 2,61 €/u.	12 u. 3,95 €/u.	12 u. 3,61 €/u.	12 u. 4,31 €/u.	6 u. 5,13 €/u.
	<b>Derivación</b>		<b>78472-2</b>	<b>78473-2</b>		<b>78481-2</b>	<b>78483-2</b>	<b>78485-2</b>	<b>78493-2</b>	<b>78495-2</b>	<b>78497-2</b>
			24 u. 2,16 €/u.	24 u. 3,55 €/u.		24 u. 4,07 €/u.	12 u. 4,19 €/u.	12 u. 5,88 €/u.	12 u. 5,72 €/u.	12 u. 6,14 €/u.	6 u. 7,54 €/u.
	<b>Cubrejuntas</b>		<b>78522-2</b>	<b>78523-2</b>		<b>78531-2</b> <b>78531-04</b>	<b>78533-2</b>	<b>78535-2</b>	<b>78543-2</b> <b>78543-04</b>	<b>78545-2</b>	<b>78547-2</b>
			24 u. 1,28 €/u.	24 u. 1,82 €/u.		24 u. 1,94 €/u.	12 u. 2,17 €/u.	12 u. 3,37 €/u.	12 u. 2,92 €/u.	12 u. 3,37 €/u.	6 u. 3,92 €/u.

**Elementos de fijación en U63X**

	<b>Taco para canales</b> Usar broca Ø 6 mm		<b>25104</b>		<b>25104</b>
			1000 u. 22,45 €/100 u.		1000 u. 22,45 €/100 u.

Continúa en la página siguiente ↓

		Dimensiones (mm)									
		7x12	10x16	10x22	10x30	16x16	16x30	16x50	20x30	20x50	20x75
	Blanco RAL 9010, Gris RAL 7035	Cotas (mm)									
	Moldura sin tabique 2 m	<b>78010-2</b> 200 m. 1,06 €/m.	<b>78021-2</b> 96 m. 1,57 €/m.	<b>78022-2</b> 96 m. 1,66 €/m.	<b>78023-2</b> 80 m. 2,28 €/m.	<b>78031-2</b> 80 m. 2,30 €/m.	<b>78033-2</b> 60 m. 3,42 €/m.		<b>78043-2</b> 60 m. 3,62 €/m.	<b>78045-2</b> 48 m. 5,46 €/m.	
	Moldura sin tabique Gris RAL 7035 2 m					<b>78031-04</b> 80 m. 2,30 €/m.			<b>78043-04</b> 60 m. 3,62 €/m.		
	Moldura autoadhesiva 2 m	<b>78010-2A</b> 180 m. 1,89 €/m.	<b>78021-2A</b> 80 m. 2,70 €/m.	<b>78022-2A</b> 72 m. 3,14 €/m.	<b>78023-2A</b> 80 m. 4,67 €/m.	<b>78031-2A</b> 64 m. 3,32 €/m.	<b>78033-2A</b> 50 m. 5,77 €/m.		<b>78043-2A</b> 60 m. 6,42 €/m.	<b>78045-2A</b> 48 m. 8,35 €/m.	
	Molduras con tabique 2 m						<b>78083-2</b> 60 m. 4,11 €/m.	<b>78085-2</b> 48 m. 5,19 €/m.	<b>78093-2</b> 60 m. 4,65 €/m.	<b>78095-2</b> 48 m. 6,23 €/m.	<b>78147-2</b> 30 m. 8,94 €/m.

Cajas de conexión y derivación en U24X

	Caja de conexión y derivación 70x70x27 mm	<b>78455-2</b> 12 u. 3,79 €/u.	<b>78455-2</b> 12 u. 3,79 €/u.			
	Caja de conexión y derivación 110x110x45 mm	<b>78457-2</b> 12 u. 10,41 €/u.	<b>78457-2</b> 12 u. 10,41 €/u.	<b>78457-2</b> 12 u. 10,41 €/u.	<b>78457-2</b> 12 u. 10,41 €/u.	
	Caja de conexión y derivación (1) 110x150x74 mm	<b>73461-2</b> 6 u. 12,74 €/u.	<b>73461-2</b> 6 u. 12,74 €/u.	<b>73461-2</b> 6 u. 12,74 €/u.	<b>73461-2</b> 6 u. 12,74 €/u.	
	Caja de conexión y derivación (1) 85x85x45 mm	<b>71451-2</b> 24 u. 6,29 €/u.	<b>71451-2</b> 24 u. 6,29 €/u.			
	Caja de conexión y derivación Se incluyen 2 tornillos.	<b>78503-2</b> 12 u. 6,21 €/u.	<b>78503-2</b> 12 u. 6,21 €/u.	<b>78507-2</b> 6 u. 8,24 €/u.	<b>78503-2</b> 12 u. 6,21 €/u.	<b>78507-2</b> 6 u. 8,24 €/u.

Adaptadores para mecanismos en U24X

	Adaptador 1 mecanismo universal	<b>78740-2</b> 12 u. 6,80 €/u.	<b>78740-2</b> 12 u. 6,80 €/u.			
	Adaptador 2 mecanismos universales	<b>78741-2</b> 6 u. 10,93 €/u.	<b>78741-2</b> 6 u. 10,93 €/u.			
	Adaptador para 1 mecanismo Simon 73 Loft (2)	<b>78860-2</b> 12 u. 3,31 €/u.	<b>78860-2</b> 12 u. 3,31 €/u.	<b>78862-2</b> 12 u. 3,78 €/u.	<b>78860-2</b> 12 u. 3,31 €/u.	<b>78862-2</b> 12 u. 3,78 €/u.
	Adaptador para 1 mecanismo OTEO (2)	<b>78870-2</b> 12 u. 4,04 €/u.	<b>78880-2</b> 12 u. 5,44 €/u.		<b>78890-2</b> 12 u. 7,36 €/u.	

Continúa en la página siguiente

		Dimensiones (mm)									
		7x12	10x16	10x22	10x30	16x16	16x30	16x50	20x30	20x50	20x75
	Blanco RAL 9010, Gris RAL 7035	Cotas (mm)									
	Moldura sin tabique 2 m	<b>78010-2</b> 200 m. 1,06 €/m.	<b>78021-2</b> 96 m. 1,57 €/m.	<b>78022-2</b> 96 m. 1,66 €/m.	<b>78023-2</b> 80 m. 2,28 €/m.	<b>78031-2</b> 80 m. 2,30 €/m.	<b>78033-2</b> 60 m. 3,42 €/m.		<b>78043-2</b> 60 m. 3,62 €/m.	<b>78045-2</b> 48 m. 5,46 €/m.	
	Moldura sin tabique Gris RAL 7035 2 m					<b>78031-04</b> 80 m. 2,30 €/m.			<b>78043-04</b> 60 m. 3,62 €/m.		
	Moldura autoadhesiva 2 m	<b>78010-2A</b> 180 m. 1,89 €/m.	<b>78021-2A</b> 80 m. 2,70 €/m.	<b>78022-2A</b> 72 m. 3,14 €/m.	<b>78023-2A</b> 80 m. 4,67 €/m.	<b>78031-2A</b> 64 m. 3,32 €/m.	<b>78033-2A</b> 50 m. 5,77 €/m.		<b>78043-2A</b> 60 m. 6,42 €/m.	<b>78045-2A</b> 48 m. 8,35 €/m.	
	Molduras con tabique 2 m						<b>78083-2</b> 60 m. 4,11 €/m.	<b>78085-2</b> 48 m. 5,19 €/m.	<b>78093-2</b> 60 m. 4,65 €/m.	<b>78095-2</b> 48 m. 6,23 €/m.	<b>78147-2</b> 30 m. 8,94 €/m.

Adaptación de caja de superficie en U24X

	Adaptador lateral (3)		<b>78622-2</b> 24 u. 1,28 €/u.	<b>78623-2</b> 24 u. 1,50 €/u.		<b>78631-2</b> 24 u. 1,50 €/u.	<b>78633-2</b> 24 u. 1,50 €/u.	<b>78635-2</b> 24 u. 1,99 €/u.	<b>78643-2</b> 24 u. 1,72 €/u.	<b>78645-2</b> 24 u. 2,02 €/u.	<b>78647-2</b> 24 u. 3,60 €/u.
	Adaptador frontal (3)		<b>78672-2</b> 24 u. 1,22 €/u.	<b>78673-2</b> 24 u. 1,91 €/u.		<b>78681-2</b> 24 u. 1,93 €/u.	<b>78683-2</b> 24 u. 1,98 €/u.		<b>78693-2</b> 24 u. 2,16 €/u.		
	Caja Simon 27 (2)		<b>78757-2 (3)</b> 12 u. 5,16 €/u.			<b>78757-2 (3)</b> 12 u. 5,16 €/u.					
	Caja Mosaic (2)		<b>78756-2 (3)</b> 12 u. 5,16 €/u.			<b>78756-2 (3)</b> 12 u. 5,16 €/u.					
	Caja Modular 25 (3)		<b>78759-2</b> 12 u. 6,78 €/u.			<b>78759-2</b> 12 u. 6,78 €/u.					
	Caja modular para 4 mecanismos (4)		<b>85023-2 (3)</b> 1 u. 22,99 €/u.								
	Adaptadores para mecanismos		Ver tabla pagina siguiente								
	Caja modular para 6 mecanismos (4)		<b>85033-2 (3)</b> 1 u. 28,16 €/u.								
	Adaptadores para mecanismos		Ver tabla pagina siguiente								

Continúa en la página siguiente

		Dimensiones (mm)									
		7x12	10x16	10x22	10x30	16x16	16x30	16x50	20x30	20x50	20x75
<p>Blanco RAL 9010, Gris RAL 7035</p>	Cotas (mm)	7 12	10 16	10 22	10 30	16 16	16 30 16 30	16 50	20 30 20 30	20 50 20 50	20 75
		<b>78010-2</b>	<b>78021-2</b>	<b>78022-2</b>	<b>78023-2</b>	<b>78031-2</b>	<b>78033-2</b>		<b>78043-2</b>	<b>78045-2</b>	
		200 m. 1,06 €/m.	96 m. 1,57 €/m.	96 m. 1,66 €/m.	80 m. 2,28 €/m.	80 m. 2,30 €/m.	60 m. 3,42 €/m.		60 m. 3,62 €/m.	48 m. 5,46 €/m.	
						<b>78031-04</b>			<b>78043-04</b>		
						80 m. 2,30 €/m.			60 m. 3,62 €/m.		
	<b>78010-2A</b>	<b>78021-2A</b>	<b>78022-2A</b>	<b>78023-2A</b>	<b>78031-2A</b>	<b>78033-2A</b>		<b>78043-2A</b>	<b>78045-2A</b>		
	180 m. 1,89 €/m.	80 m. 2,70 €/m.	72 m. 3,14 €/m.	80 m. 4,67 €/m.	64 m. 3,32 €/m.	50 m. 5,77 €/m.		60 m. 6,42 €/m.	48 m. 8,35 €/m.		
						<b>78083-2</b>	<b>78085-2</b>	<b>78093-2</b>	<b>78095-2</b>	<b>78147-2</b>	
						60 m. 4,11 €/m.	48 m. 5,19 €/m.	60 m. 4,65 €/m.	48 m. 6,23 €/m.	30 m. 8,94 €/m.	

Adaptador de la Guía articulada 51 en U24X



	<b>Adaptador modular de guía articulada 51</b>	<b>51623-2</b>	<b>51623-2</b>
		12 u. 5,23 €/u.	12 u. 5,23 €/u.
	<b>Caja modular para 4 mecanismos (4)</b>	<b>85023-2 (3)</b>	<b>85023-2 (3)</b>
		1 u. 22,99 €/u.	1 u. 22,99 €/u.
	<b>Caja modular para 6 mecanismos (4)</b>	<b>85033-2 (3)</b>	<b>85033-2 (3)</b>
		1 u. 28,16 €/u.	1 u. 28,16 €/u.
	<b>Adaptador universal de Guía articulada 51 (5)</b>	<b>51630-2</b>	<b>51630-2</b>
		12 u. 5,32 €/u.	12 u. 5,32 €/u.
	<b>Adaptador 1 mecanismo universal</b>	<b>78740-2</b>	<b>78740-2</b>
		12 u. 6,80 €/u.	12 u. 6,80 €/u.

Tapa para cajas de mecanismos en U24X



	<b>Tapa caja mecanismos (3)</b>	<b>78650-2</b>	<b>78650-2</b>
		12 u. 1,04 €/u.	12 u. 1,04 €/u.

Continúa en la página siguiente

**Adaptadores para Cajas modulares 85 en U24X**

	Número mecanismos	4	6
	<b>Caja modular para 4 mecanismos</b> (4)	<b>85023-2</b> (3) 1 u. <b>22,99 €/u.</b>	
	<b>Caja modular para 6 mecanismos</b> (4)		<b>85033-2</b> (3) 1 u. <b>28,16 €/u.</b>

**Placa RJ45**

	<b>Plana 1 RJ45</b>	<b>93749-2</b> (6) 6 u. <b>11,50 €/u.</b>
	<b>Plana 2 RJ45</b>	<b>93751-2</b> (6) 6 u. <b>11,53 €/u.</b>
	<b>Inclinada 2 RJ45</b>	<b>93753-2</b> (7) 6 u. <b>11,62 €/u.</b>

**Adaptador 1 mecanismo**

	<b>Mosaic y comp. - Simon K45 - Schneider New Unica</b> (2)	<b>93608-2</b> (8) 12 u. <b>2,45 €/u.</b>
	<b>BJC Sol</b> (2)	<b>93663-2</b> 12 u. <b>2,58 €/u.</b>
	<b>Simon 27</b> (2)	<b>93621-2</b> 12 u. <b>2,45 €/u.</b>
	<b>Niessen Zenit</b> (2)	<b>93635-2</b> (9) 12 u. <b>2,46 €/u.</b>
	<b>Schneider Unica</b> (2)	<b>93653-2</b> 12 u. <b>2,54 €/u.</b>

**Adaptador 2 mecanismos**

	<b>Mosaic y comp. - Simon Connect 45 - Schneider New Unica</b> (2)	<b>93613-2</b> (8) 12 u. <b>4,20 €/u.</b>
	<b>Simon 500 CIMA</b> (2)	<b>93640-2</b> 12 u. <b>4,89 €/u.</b>
	<b>Schneider Unica</b> (2)	<b>93656-2</b> 12 u. <b>4,16 €/u.</b>

**Adaptador DIN**

	<b>Adaptador DIN</b> (10)	<b>93648-2</b> (11) 4 u. <b>13,45 €/u.</b>
---	---------------------------	---

**Notas**

- (1) Para derivar a canales de las mismas dimensiones o inferiores.
- (2) Estas marcas pertenecen a terceros; no tienen ninguna relación con Unex aparellaje eléctrico,S.L.
- (3) Hasta agotar stock.
- (4) Se incluyen 4 tacos para canales (ref. 25106) en cada Caja modular 85.
- (5) Para fijar la guía articulada a Canales 73,son necesarios el marco y la placa correspondientes a la dimensión de canal utilizada
- (6) Compatible con RJ45 Systemax solutions y Universales tipo Keystone (AMP, Krone, Nexans, Jetlan, Belden, Brand-Rex, Bitel y OPENETICS). Consultar para referencias concretas.
- (7) Compatible con RJ45 Universales tipo Keystone (AMP, Krone, Nexans, Jetlan, Belden, Brand-Rex, Bitel y OPENETICS). Consultar para referencias concretas.
- (8) La mayor parte de los mecanismos de la serie K son compatibles con este adaptador. No obstante, existen algunas referencias (por ejemplo KB076, KB76, K130A, 2u. KA76, 2u. K302+K115, etc) que sólo se pueden montar en el adaptador doble ref. 93613-2 en la zona central colocando tapas ciegas en los laterales.
- (9) Los adaptadores para mecanismos Zenit están pensados para un montaje horizontal. En caso de montaje vertical, los mecanismos irán girados 90° de su posición habitual.
- (10) Por sus dimensiones,el mecanismo DIN sólo se puede instalar en canales 60x130 mm o superiores y sin caja. Es necesario fijar un rail DIN en la base de la canal.
- (11) Los mecanismos eléctricos DIN necesitan caja ref. 93718 para su fijación.

# Expositor Molduras 78

Autoadhesivas



**Medidas**

LARGO	218,60 cm
ANCHO	72,50 cm
FONDO	42 cm



## Expositor Molduras autoadhesivas 78

Tabla de Precios  
Nº 2123  
Marzo 2023

Cantidad	Dimensiones (mm)	Denominación	Referencia	Euros m./u..	PVP Euros
180 m.	7x12	Molduras autoadhesivas	<b>78010-2A</b>	1,89	340,20
80 m.	10x16		<b>78021-2A</b>	2,70	216,00
72 m.	10x22		<b>78022-2A</b>	3,14	226,08
60 m.	10x30		<b>78023-2A</b>	4,67	280,20
64 m.	16x16		<b>78031-2A</b>	3,32	212,48
50 m.	16x30		<b>78033-2A</b>	5,77	288,50
48 m.	20x30		<b>78043-2A</b>	6,42	308,16
30 m.	20x50		<b>78045-2A</b>	8,35	250,50
1 u.	2186x725x420		Expositor Molduras 78	<b>EXPM78.1</b>	<b>sin cargo</b>
				<b>Total PVP</b>	<b>2.122,12</b>

# Expositor Molduras 78



**Medidas**

LARGO	218,60 cm
ANCHO	72,50 cm
FONDO	42 cm



# Expositor Molduras 78

Tabla de Precios  
Nº 213  
Marzo 2023

Cantidad	Dimensiones (mm)	Denominación	Referencia	Euros/m..	PVP Euros
200 m.	7x12	Molduras	<b>78010-2</b>	1,06	212,00
96 m.	10x16		<b>78021-2</b>	1,57	150,72
96 m.	10x22		<b>78022-2</b>	1,66	159,36
80 m.	10x30		<b>78023-2</b>	2,28	182,40
80 m.	16x16		<b>78031-2</b>	2,30	184,00
60 m.	16x30		<b>78033-2</b>	3,42	205,20
60 m.	20x30		<b>78043-2</b>	3,62	217,20
48 m.	20x50		<b>78045-2</b>	5,46	262,08
1 u.	2186x725x420	Expositor Molduras 78	<b>EXPM78.1</b>	<b>sin cargo</b>	
				<b>Total PVP</b>	<b>1.572,96</b>



Sistema de  
conducción y  
adaptación de  
mecanismos

# Zócalo técnico

# 80

materia prima

**U23X**

color

Alu



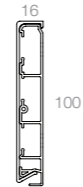
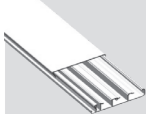

Blanco

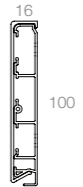
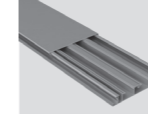





	Dimensiones (mm)	16x100
Blanco Blanco RAL 9010	Cotas (mm)	
	Zócalo técnico 2 m	<b>80034-2</b> 24 m. 15,29 €/m.

	Dimensiones (mm)	16x100
Alu Aluminio RAL 9006	Cotas (mm)	
	Zócalo técnico 2 m	<b>80034-03</b> 12 m. 33,06 €/m.

Elementos de acabado en **U24X**

	Ángulo exterior	<b>80284-2</b> 6 u. 6,03 €/u.
	Ángulo interior	<b>80334-2</b> 6 u. 6,37 €/u.
	Tapa final	<b>80384-2</b> 6 u. 3,99 €/u.
	Cubrejuntas	<b>80534-2</b> 6 u. 4,06 €/u.
	Derivación a moldura	<b>80434-2</b> 6 u. 9,55 €/u.

Elementos de acabado en **U24X**

	Ángulo exterior	<b>80284-03</b> 6 u. 10,74 €/u.
	Ángulo interior	<b>80334-03</b> 6 u. 9,93 €/u.
	Tapa final	<b>80384-03</b> 6 u. 8,20 €/u.
	Cubrejuntas	<b>80534-03</b> 6 u. 7,38 €/u.
	Derivación a moldura	<b>80434-03</b> 6 u. 14,75 €/u.





Elementos de fijación en **U63X**

	Taco para canales Usar broca Ø 6 mm	<b>25104</b> 1000 u. 22,45 €/100 u.
---	--	--



Elementos de fijación en **U63X**

	Taco para canales Usar broca Ø 6 mm	<b>25104</b> 1000 u. 22,45 €/100 u.
---	--	--

Adaptación de mecanismos en **U24X**

	Adaptador para 1 mecanismo Universal	<b>80700-2</b> 12 u. 11,50 €/u.
	Adaptador para 1 mecanismo Simon 73 Loft (1)	<b>80882-2</b> 12 u. 9,85 €/u.
	Adaptador para 1 mecanismo Simon 27 (1)	<b>80704-2</b> 12 u. 10,25 €/u.
	Adaptador para 1 mecanismo OTEO (1)	<b>80880-2</b> 12 u. 7 €/u.
	Adaptador para 1 mecanismo Mosaic (1)	<b>80702-2</b> 12 u. 10,25 €/u.

Adaptación de mecanismos en **U24X**

	Adaptador para 1 mecanismo Universal	<b>80700-03</b> 12 u. 23,13 €/u.
	Adaptador para 1 mecanismo Simon 73 Loft (1)	<b>80882-03</b> 12 u. 19,79 €/u.
	Adaptador para 1 mecanismo OTEO (1)	<b>80880-03</b> 12 u. 16,38 €/u.

Notas

(1) Estas marcas pertenecen a terceros; no tienen ninguna relación con Unex aparellaje eléctrico, S.L.

Continúa en la página siguiente →

Sistema de  
alimentación  
de puestos  
de trabajo

# Cajas de suelo





# 52

materia prima

**U24X**

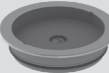

Caja de suelo 52 en **U24X**

	<b>Caja de suelo</b>	<b>52802</b>
		4 u. 40,12 €/u.
	<b>Tapa estanca</b> Acero Inox	<b>52812</b>
		2 u. 56,33 €/u.
	<b>Tapa pavimentable</b> Acero Inox	<b>52810</b>
		1 u. 110,28 €/u.
	<b>Útil de apertura tapa</b> Acero	<b>52900</b>
		1 u. 35,22 €/u.

Fijaciones de Guía articulada 51 en Acero Inox

	<b>Fijación para guía articulada a caja de suelo</b> Acero Inox	<b>51814</b>
		2 u. 52,42 €/u.

Sistema de alimentación de puestos de trabajo  
**Torretas 50**

50

materia prima  
color

**U24X**

**Gris**

**Antracita**



		Ancho para mecanismos (mm)	
		65	80
<p>Gris / Ant. Gris RAL 7035, Antracita</p>	<p>Cotas (mm)</p>		
<p><b>Torreta para 4 mecanismos</b> Instalar 4 mecanismos</p>	Gris	<b>50623</b> 1 u. 143,47 €/u.	<b>50624</b> 1 u. 165,54 €/u.
	Antracita	<b>50623-05</b> 1 u. 199,18 €/u.	<b>50624-05</b> 1 u. 229,84 €/u.
<p><b>Torreta para 8 mecanismos</b> Instalar 4 mecanismos por lado</p>	Gris	<b>50723</b> 1 u. 156,54 €/u.	<b>50724</b> 1 u. 181,38 €/u.
	Antracita	<b>50723-05</b> 1 u. 217,32 €/u.	<b>50724-05</b> 1 u. 251,87 €/u.
<p><b>Torreta para 16 mecanismos</b> Instalar 8 mecanismos por lado</p>	Gris	<b>50743</b> 1 u. 213,16 €/u.	<b>50744</b> 1 u. 249,73 €/u.

		Ancho para mecanismos (mm)	
		65	80
<p>Gris / Ant. Gris RAL 7035, Antracita</p>	<p>Cotas (mm)</p>		
<p><b>Torreta para 4 mecanismos</b> Instalar 4 mecanismos</p>	Gris	<b>50623</b> 1 u. 143,47 €/u.	<b>50624</b> 1 u. 165,54 €/u.
	Antracita	<b>50623-05</b> 1 u. 199,18 €/u.	<b>50624-05</b> 1 u. 229,84 €/u.
<p><b>Torreta para 8 mecanismos</b> Instalar 4 mecanismos por lado</p>	Gris	<b>50723</b> 1 u. 156,54 €/u.	<b>50724</b> 1 u. 181,38 €/u.
	Antracita	<b>50723-05</b> 1 u. 217,32 €/u.	<b>50724-05</b> 1 u. 251,87 €/u.
<p><b>Torreta para 16 mecanismos</b> Instalar 8 mecanismos por lado</p>	Gris	<b>50743</b> 1 u. 213,16 €/u.	<b>50744</b> 1 u. 249,73 €/u.

Montaje de Torretas 50 a Cajas de suelo 52 en U24X

<p>Caja de suelo</p>		<b>52802</b>
		4 u. 40,12 €/u.

Adaptador 1 mecanismo

	<p>Mosaic y comp. - Simon K45 - Schneider New Unica (3)</p>	Blanco	<b>93608-2 (4)</b> 12 u. 2,45 €/u.	<b>93609-2 (4)</b> 12 u. 2,93 €/u.
		Alu	<b>93608-03 (4)</b> 12 u. 9,42 €/u.	<b>93609-03 (4)</b> 12 u. 9,94 €/u.
	<p>BJC Sol (3)</p>	Alu	<b>93663-03</b> 12 u. 9,42 €/u.	<b>93664-03</b> 12 u. 9,94 €/u.
		Blanco	<b>93663-2</b> 12 u. 2,58 €/u.	<b>93664-2</b> 12 u. 3,06 €/u.
	<p>Simon 27</p>	Alu	<b>93621-03</b> 12 u. 9,42 €/u.	<b>93622-03</b> 12 u. 9,94 €/u.
		Blanco	<b>93621-2</b> 12 u. 2,45 €/u.	<b>93622-2</b> 12 u. 3,02 €/u.
	<p>Niessen Zenit (3)</p>	Alu	<b>93635-2 (5)</b> 12 u. 2,46 €/u.	<b>93636-2 (5)</b> 12 u. 3,06 €/u.
		Blanco	<b>93635-03 (5)</b> 12 u. 9,42 €/u.	<b>93636-03 (5)</b> 12 u. 9,94 €/u.

Continúa en la página siguiente →

Continúa en la página siguiente ↓

		Ancho para mecanismos (mm)	
		65	80
<p>Gris / Ant. Gris RAL 7035, Antracita</p>	<p>Cotas (mm)</p>		
	<p>Gris</p> <p><b>Torreta para 4 mecanismos</b> Instalar 4 mecanismos</p>	<p><b>50623</b></p> <p>1 u. 143,47 €/u.</p>	<p><b>50624</b></p> <p>1 u. 165,54 €/u.</p>
	<p>Antracita</p>	<p><b>50623-05</b></p> <p>1 u. 199,18 €/u.</p>	<p><b>50624-05</b></p> <p>1 u. 229,84 €/u.</p>
	<p>Gris</p> <p><b>Torreta para 8 mecanismos</b> Instalar 4 mecanismos por lado</p>	<p><b>50723</b></p> <p>1 u. 156,54 €/u.</p>	<p><b>50724</b></p> <p>1 u. 181,38 €/u.</p>
	<p>Antracita</p>	<p><b>50723-05</b></p> <p>1 u. 217,32 €/u.</p>	<p><b>50724-05</b></p> <p>1 u. 251,87 €/u.</p>
	<p>Gris</p> <p><b>Torreta para 16 mecanismos</b> Instalar 8 mecanismos por lado</p>	<p><b>50743</b></p> <p>1 u. 213,16 €/u.</p>	<p><b>50744</b></p> <p>1 u. 249,73 €/u.</p>

		Ancho para mecanismos (mm)	
		65	80
<p>Gris / Ant. Gris RAL 7035, Antracita</p>	<p>Cotas (mm)</p>		
	<p>Gris</p> <p><b>Torreta para 4 mecanismos</b> Instalar 4 mecanismos</p>	<p><b>50623</b></p> <p>1 u. 143,47 €/u.</p>	<p><b>50624</b></p> <p>1 u. 165,54 €/u.</p>
	<p>Antracita</p>	<p><b>50623-05</b></p> <p>1 u. 199,18 €/u.</p>	<p><b>50624-05</b></p> <p>1 u. 229,84 €/u.</p>
	<p>Gris</p> <p><b>Torreta para 8 mecanismos</b> Instalar 4 mecanismos por lado</p>	<p><b>50723</b></p> <p>1 u. 156,54 €/u.</p>	<p><b>50724</b></p> <p>1 u. 181,38 €/u.</p>
	<p>Antracita</p>	<p><b>50723-05</b></p> <p>1 u. 217,32 €/u.</p>	<p><b>50724-05</b></p> <p>1 u. 251,87 €/u.</p>
	<p>Gris</p> <p><b>Torreta para 16 mecanismos</b> Instalar 8 mecanismos por lado</p>	<p><b>50743</b></p> <p>1 u. 213,16 €/u.</p>	<p><b>50744</b></p> <p>1 u. 249,73 €/u.</p>

Adaptador 1 mecanismo

	<p>Alu</p> <p><b>Schneider Unica</b> (3)</p>	<p><b>93653-03</b></p> <p>12 u. 9,42 €/u.</p>	<p><b>93654-03</b></p> <p>12 u. 9,94 €/u.</p>
	<p>Blanco</p>	<p><b>93653-2</b></p> <p>12 u. 2,54 €/u.</p>	<p><b>93654-2</b></p> <p>12 u. 3,06 €/u.</p>

Adaptador 2 mecanismos

	<p>Blanco</p> <p><b>Modular 25</b></p>		<p><b>93644-2 (6)</b></p> <p>12 u. 5,60 €/u.</p>
	<p>Alu</p>		<p><b>93644-03 (6)</b></p> <p>12 u. 11,80 €/u.</p>

Adaptador 2 mecanismos

	<p>Blanco</p> <p><b>Mosaic y comp. - Simon Connect 45 - Schneider New Unica</b> (3)</p>	<p><b>93613-2 (4)</b></p> <p>12 u. 4,20 €/u.</p>	<p><b>93614-2 (4)</b></p> <p>12 u. 4,77 €/u.</p>
	<p>Alu</p>	<p><b>93613-03 (4)</b></p> <p>12 u. 10,78 €/u.</p>	<p><b>93614-03 (4)</b></p> <p>12 u. 11,40 €/u.</p>
	<p>Blanco</p> <p><b>Simon 500 CIMA</b> (3)</p>	<p><b>93640-2</b></p> <p>12 u. 4,89 €/u.</p>	<p><b>93641-2</b></p> <p>12 u. 5,60 €/u.</p>
	<p>Alu</p>	<p><b>93640-03</b></p> <p>12 u. 10,37 €/u.</p>	<p><b>93641-03</b></p> <p>12 u. 11,80 €/u.</p>
	<p>Blanco</p> <p><b>Schneider Unica</b> (3)</p>	<p><b>93656-2</b></p> <p>12 u. 4,16 €/u.</p>	<p><b>93657-2</b></p> <p>12 u. 4,77 €/u.</p>
	<p>Alu</p>	<p><b>93656-03</b></p> <p>12 u. 10,78 €/u.</p>	<p><b>93657-03</b></p> <p>12 u. 11,40 €/u.</p>

Adaptador 3 mecanismos

	<p>Blanco</p> <p><b>Mosaic y comp. - Simon Connect 45</b> (3)</p>		<p><b>93619-2 (4)</b></p> <p>12 u. 5,43 €/u.</p>
	<p>Alu</p>		<p><b>93619-03 (4)</b></p> <p>12 u. 12,80 €/u.</p>

Adaptador DIN

	<p>Alu</p> <p><b>Adaptador DIN</b> (9)</p>	<p><b>93648-03 (8)</b></p> <p>4 u. 24,02 €/u.</p>	<p><b>93649-03 (7)</b></p> <p>4 u. 26,40 €/u.</p>
	<p>Blanco</p>	<p><b>93648-2 (8)</b></p> <p>4 u. 13,45 €/u.</p>	<p><b>93649-2 (7)</b></p> <p>4 u. 14,36 €/u.</p>

Continúa en la página siguiente ↓

Continúa en la página siguiente →

Ancho para mecanismos (mm)		65	80
<p>Gris / Ant. Gris RAL 7035, Antracita</p>	Cotas (mm)		
<p>Gris</p> <p><b>Torreta para 4 mecanismos</b> Instalar 4 mecanismos</p> <p>Antracita</p>		<b>50623</b> 1 u. 143,47 €/u.	<b>50624</b> 1 u. 165,54 €/u.
			<b>50623-05</b> 1 u. 199,18 €/u.
<p>Gris</p> <p><b>Torreta para 8 mecanismos</b> Instalar 4 mecanismos por lado</p> <p>Antracita</p>		<b>50723</b> 1 u. 156,54 €/u.	<b>50724</b> 1 u. 181,38 €/u.
			<b>50723-05</b> 1 u. 217,32 €/u.
<p>Gris</p> <p><b>Torreta para 16 mecanismos</b> Instalar 8 mecanismos por lado</p>		<b>50743</b> 1 u. 213,16 €/u.	<b>50744</b> 1 u. 249,73 €/u.

Dimensión Tapa (mm)		65	80
<p>Gris / Ant. Gris RAL 7035, Antracita</p>	Cotas (mm)		

**Adaptación modular de Guía articulada 51 en U24X**

<p>Alu</p> <p><b>Adaptador modular de Guía articulada 51</b></p> <p>Blanco</p>	<b>51623-03</b> 12 u. 11,99 €/u.	<b>51624-03</b> 12 u. 11,99 €/u.
	<b>51624-2</b> 12 u. 6,20 €/u.	<b>51624-2</b> 12 u. 6,20 €/u.

**Notas**

- (1) Compatible con RJ45 Systemax solutions y Universales tipo Keystone (AMP, Krone, Nexans, Jetlan, Belden, Brand-Rex, Bitel y OPENETICS). Consultar para referencias concretas.
- (2) Compatible con RJ45 Universales tipo Keystone (AMP, Krone, Nexans, Jetlan, Belden, Brand-Rex, Bitel y OPENETICS). Consultar para referencias concretas.
- (3) Estas marcas pertenecen a terceros; no tienen ninguna relación con Unex aparellaje eléctrico,S.L.
- (4) La mayor parte de los mecanismos de la serie K son compatibles con este adaptador. No obstante, existen algunas referencias (por ejemplo KB076, KB76, K130A, 2u. KA76, 2u. K302+K115, etc) que sólo se pueden montar en el adaptador doble ref. 93613-2 en la zona central colocando tapas ciegas en los laterales.
- (5) Los adaptadores para mecanismos Zenit están pensados para un montaje horizontal. En caso de montaje vertical, los mecanismos irán girados 90° de su posición habitual.
- (6) Se pueden instalar 1, 2 ó 3 mecanismos de módulo 25 mm.
- (7) Los mecanismos eléctricos DIN necesitan caja ref. 93719 para su fijación.
- (8) Los mecanismos eléctricos DIN necesitan caja ref. 93718 para su fijación.
- (9) Por sus dimensiones,el mecanismo DIN sólo se puede instalar en canales 60x130 mm o superiores y sin caja. Es necesario fijar un rail DIN en la base de la canal.
- (10) La utilización de la caja es obligatoria para asegurar la separación de circuitos.
- (11) Contiene un separador para separar circuitos a nivel de conexiones.
- (12) UNE 20-315-88 y UNE 20-378-75 para empotrar. Usar marcos suministrados por el fabricante de mecanismos. Recomendamos usar marcos de esquinas rectas. No es posible montar 4 marcos universales individuales. Combinaciones posibles: un marco triple + un marco individual,dos marcos dobles o un marco cuádruple.
- (13) Utilizar tomas industriales tipo CEE-17 con taladros para fijación con tornillos de 60 mm de distancia entre centros. Ver dimensiones en www.unex.net. Sólo pueden instalarse 3 mecanismos por módulo.

**Caja de mecanismos (10)**

<p><b>Caja 1 mecanismo</b></p>	<b>93713</b> 12 u. 3,15 €/u.	<b>93714</b> 12 u. 3,49 €/u.
	<b>93718</b> 12 u. 3,92 €/u.	<b>93719 (11)</b> 12 u. 5,07 €/u.
<b>Caja 2 mecanismos</b>		<b>93729 (11)</b> 12 u. 6,07 €/u.
<b>Caja 3 mecanismos</b>		

**Adaptador 1 mecanismo universal (12)**

<p>Universal</p>		<b>93604</b> 12 u. 2,57 €/u.
		<b>93709 (10)</b> 12 u. 6,49 €/u.
<b>Universal con caja</b>		

**Caja de mecanismos industriales (13)**

<p><b>Caja mecanismos industriales</b></p>		<b>93708</b> 6 u. 20,15 €/u.

Continúa en la página siguiente →



NOVEDADES

Sistema de  
alimentación  
de puestos  
de trabajo

# Alimentación de mobiliario 51

materia prima

**U24X**

color

Gris

Antracita

Transparente

Transparente  
grafito

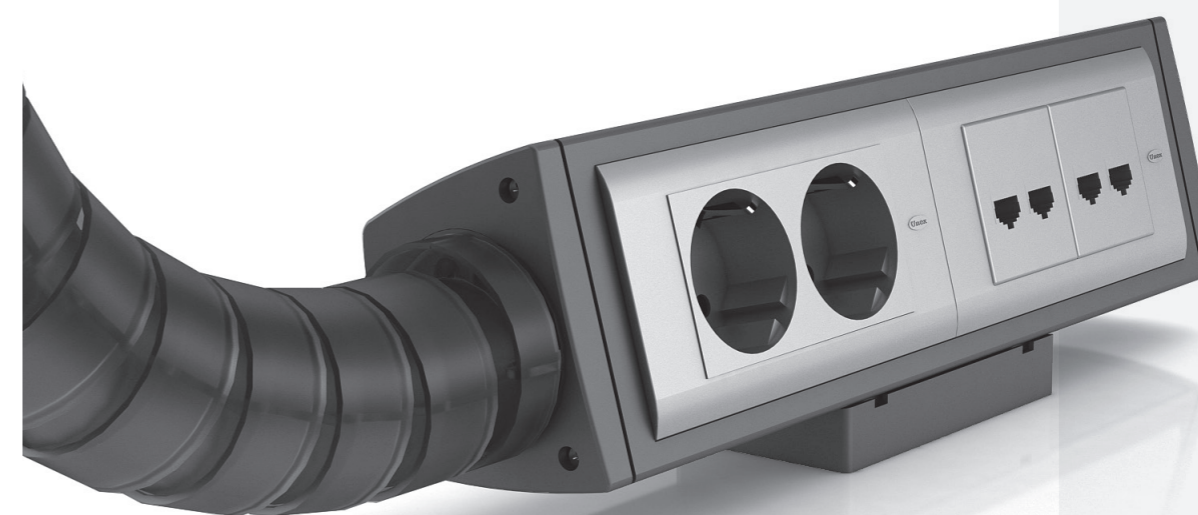



<p>Gris Gris RAL 7035</p> <p>Antracita Antracita</p>		
	<p><b>Caja mobiliario montaje fijo para 4 mecanismos (1)</b> Enlazable</p>	<p><b>51323-05</b></p> <p>1 u. 58,15 €/u.</p>
		<p><b>51323</b></p> <p>1 u. 36,74 €/u.</p>
	<p><b>Caja mobiliario montaje móvil para 4 mecanismos (1)</b> Enlazable. Para espesor de mesas desde 5 hasta 45 mm</p>	<p><b>51423-05</b></p> <p>1 u. 127,62 €/u.</p>
		<p><b>51423</b></p> <p>1 u. 76,80 €/u.</p>

Fijaciones de Guía articulada 51 en U24X

	<p><b>Fijación a suelo</b> Fijar la guía a suelo, pared y techo raso</p>	<p><b>51610</b></p> <p>6 u. 6,63 €/u.</p>
	<p><b>Fijación a suelo</b> Fijar la guía a suelo, pared y techo raso</p>	<p><b>51610-17</b></p> <p>6 u. 6,96 €/u.</p>
	<p><b>Fijación a falso techo</b></p>	<p><b>51611</b></p> <p>6 u. 14,95 €/u.</p>

Fijación de Guía articulada 51 a Cajas de suelo 52 en Acero inox.

	<p><b>Fijación para guía articulada a caja de suelo</b> Acero Inox</p>	<p><b>51814</b></p> <p>2 u. 52,42 €/u.</p>
--	--	--

Adaptadores de Guía articulada 51 en U24X

	<p><b>Adaptador modular de guía articulada 51</b> Fijar la guía a Torretas 50, Columna 50, Canal 93, Cajas modulares 85</p> <p>Blanco</p>	<p><b>51623-2</b></p> <p>12 u. 5,23 €/u.</p>
		<p><b>51624-2</b></p> <p>12 u. 6,20 €/u.</p>
	<p><b>Adaptador modular de guía articulada 51</b> Fijar la guía a Torretas 50, Columna 50, Canal 93, Cajas modulares 85</p> <p>Alu</p>	<p><b>51623-03</b></p> <p>12 u. 11,17 €/u.</p>
		<p><b>51624-03</b></p> <p>12 u. 11,99 €/u.</p>
	<p><b>Adaptador universal de Guía articulada 51 (10)</b> Fijar la guía a Canales 73 y cajas individuales universales</p> <p>Blanco</p>	<p><b>51630-2</b></p> <p>12 u. 5,32 €/u.</p>

**NUEVO**

Continúa en la página siguiente

Guía articulada 51 y fijaciones de Guía articulada 51 en PC

	<p><b>Guía articulada</b> Incluye extremo anclaje guía ref. 51600-10</p> <p>Transparente</p>	L = 1 m	<p><b>51602-10</b></p> <p>1 u. 53,86 €/u.</p>
		L = 3 m	<p><b>51606-10</b></p> <p>1 u. 144,82 €/u.</p>
	<p><b>Guía articulada cerrada</b> Incluye extremo anclaje guía ref. 51600-10</p> <p>Transparente</p>	L = 3 m	<p><b>51603-10</b></p> <p>1 u. 182,36 €/u.</p>
		L = 1 m	<p><b>51601-10</b></p> <p>1 u. 68,19 €/u.</p>
	<p><b>Extremos anclaje de guía</b> Incluye dos piezas</p> <p>Transparente</p>		<p><b>51600-10</b></p> <p>6 u. 10,65 €/u.</p>
	<p><b>Pinza de fijación</b></p> <p>Transparente</p>		<p><b>51612-10</b></p> <p>4 u. 6,31 €/u.</p>
	<p><b>Guía articulada cerrada</b> Incluye extremo anclaje guía ref. 51600-17</p> <p>Transparente grafito</p>	L = 1 m	<p><b>51601-17</b></p> <p>1 u. 69,53 €/u.</p>
	<p><b>Extremo anclaje de guía</b> Incluye dos piezas</p> <p>Transparente grafito</p>		<p><b>51600-17</b></p> <p>6 u. 10,37 €/u.</p>

Continúa en la página siguiente

	Dimensión Tapa (mm)	65
	Cotas (mm)	
	<b>Caja mobiliario montaje fijo para 4 mecanismos (1)</b> Enlazable	<b>51323</b> 1 u. 36,74 €/u.
		<b>51323-05</b> 1 u. 58,15 €/u.
	<b>Caja mobiliario montaje móvil para 4 mecanismos (1)</b> (1) Enlazable. Para espesor de mesas desde 5 hasta 45 mm	<b>51423</b> 1 u. 76,80 €/u.
		<b>51423-05</b> 1 u. 127,62 €/u.

	Dimensión Tapa (mm)	65
	Cotas (mm)	
	<b>Caja mobiliario montaje fijo para 4 mecanismos (1)</b> Enlazable	<b>51323</b> 1 u. 36,74 €/u.
		<b>51323-05</b> 1 u. 58,15 €/u.
	<b>Caja mobiliario montaje móvil para 4 mecanismos (1)</b> (1) Enlazable. Para espesor de mesas desde 5 hasta 45 mm	<b>51423</b> 1 u. 76,80 €/u.
		<b>51423-05</b> 1 u. 127,62 €/u.

Placa RJ45

	<b>Plana 1 RJ45</b>	Blanco	<b>93749-2 (2)</b> 6 u. 11,50 €/u.
		Alu	<b>93749-03 (2)</b> 6 u. 18,25 €/u.
	<b>Plana 2 RJ45</b>	Blanco	<b>93751-2 (2)</b> 6 u. 11,53 €/u.
		Alu	<b>93751-03 (2)</b> 6 u. 19,82 €/u.
	<b>Inclinada 2 RJ45</b>	Blanco	<b>93753-2 (3)</b> 6 u. 11,62 €/u.
		Alu	<b>93753-03 (3)</b> 6 u. 23,86 €/u.

Adaptador 2 mecanismos

	<b>Mosaic y comp. - Simon Connect 45 - Schneider New Unica (4)</b>	Blanco	<b>93613-2 (5)</b> 12 u. 4,20 €/u.
		Alu	<b>93613-03 (5)</b> 12 u. 10,78 €/u.
	<b>Simon 500 CIMA (4)</b>	Blanco	<b>93640-2</b> 12 u. 4,89 €/u.
		Alu	<b>93640-03</b> 12 u. 10,37 €/u.
	<b>Schneider Unica (4)</b>	Blanco	<b>93656-2</b> 12 u. 4,16 €/u.
		Alu	<b>93656-03</b> 12 u. 10,78 €/u.

Adaptador 1 mecanismo

	<b>Mosaic y comp. - Simon K45 - Schneider New Unica (4)</b>	Blanco	<b>93608-2 (5)</b> 12 u. 2,45 €/u.
		Alu	<b>93608-03 (5)</b> 12 u. 9,42 €/u.
	<b>BJC Sol (4)</b>	Blanco	<b>93661-2</b> 12 u. 2,58 €/u.
		Alu	<b>93661-03</b> 12 u. 9,42 €/u.
	<b>Simon 27 (4)</b>	Blanco	<b>93623-03</b> 12 u. 9,42 €/u.
		Alu	<b>93623-2</b> 12 u. 2,54 €/u.
	<b>Niessen Zenit (4)</b>	Blanco	<b>93635-2 (6)</b> 12 u. 2,46 €/u.
		Alu	<b>93635-03 (6)</b> 12 u. 9,42 €/u.
	<b>Schneider Unica (4)</b>	Blanco	<b>93653-2</b> 12 u. 2,54 €/u.
		Alu	<b>93653-03</b> 12 u. 9,42 €/u.

Adaptador DIN

	<b>Adaptador DIN (7)</b>	Blanco	<b>93648-2 (8)</b> 4 u. 13,45 €/u.
		Alu	<b>93648-03 (8)</b> 4 u. 24,02 €/u.

Caja de mecanismos (9)

	<b>Caja 1 mecanismo</b>	<b>93713</b> 12 u. 3,15 €/u.
	<b>Caja 2 mecanismos</b>	<b>93718</b> 12 u. 3,92 €/u.

Notas

- (1) Piezas de unión incluidas para unir otra caja en ampliación.
- (2) Compatible con RJ45 Systemax solutions y Universales tipo Keystone (AMP, Krone, Nexans, Jetlan, Belden, Brand-Rex, Bitel y OPENETICS). Consultar para referencias concretas.
- (3) Compatible con RJ45 Universales tipo Keystone (AMP, Krone, Nexans, Jetlan, Belden, Brand-Rex, Bitel y OPENETICS). Consultar para referencias concretas.
- (4) Estas marcas pertenecen a terceros; no tienen ninguna relación con Unex aparellaje eléctrico,S.L.
- (5) La mayor parte de los mecanismos de la serie K son compatibles con este adaptador. No obstante, existen algunas referencias (por ejemplo KB076, KB76, K130A, 2u. KA76, 2u. K302+K115, etc) que sólo se pueden montar en el adaptador doble ref. 93613-2 en la zona central colocando tapas ciegas en los laterales.
- (6) Los adaptadores para mecanismos Zenit están pensados para un montaje horizontal. En caso de montaje vertical, los mecanismos irán girados 90° de su posición habitual.
- (7) Por sus dimensiones, el mecanismo DIN sólo se puede instalar en canales 60x130 mm o superiores y sin caja. Es necesario fijar un rail DIN en la base de la cana
- (8) Los mecanismos eléctricos DIN necesitan caja ref. 93718 para su fijación
- (9) La utilización de la caja es obligatoria para asegurar la separación de circuitos.
- (10) Para fijar la guía articulada a Canales 73, son necesarios el marco y la placa correspondientes a la dimensión de canal utilizada

Sistema de  
alimentación  
de puestos  
de trabajo

# Columnas 50

materia prima  
color

ALUMINIO

Alu

Gris



	Dimensiones (mm)	50x50	50x88
<b>Alu</b> Color aluminio RAL 9006	<b>Cotas (mm)</b>		
	<b>Columna</b> L. máx = 3,10 m ref. 50003 L. máx = 3,14 m ref. 50043	<b>50003 (1)</b> 1 u. 492,06 €/u.	<b>50043 (2)</b> 1 u. 662,66 €/u.
	<b>Prolongación columna</b> L. = 1 m Para proporcionar mayor altura a las columnas	<b>50094</b> 1 u. 169,32 €/u.	<b>50097</b> 1 u. 237,71 €/u.

(1) Para instalar con techo raso o falso techo.  
(2) Para instalar con falso techo

	Dimensiones (mm)	50x50	50x50	50x88
	<b>Dimensión Tapa (mm)</b>	65	80	80
<b>Alu / Gris</b> Aluminio RAL9006, Gris RAL7035	<b>Cotas (mm)</b>			
	<b>Módulos para 4 mecanismos (enlazable)</b>	<b>50123</b> 1 u. 70,96 €/u.	<b>50124</b> 1 u. 98,72 €/u.	<b>50144</b> 1 u. 98,72 €/u.
	<b>Módulos para 8 mecanismos (enlazable)</b>	<b>50223</b> 1 u. 78,05 €/u.	<b>50224</b> 1 u. 108,59 €/u.	<b>50244</b> 1 u. 108,59 €/u.
	<b>Módulos para 4 + 4 mecanismos (enlazable)</b>	<b>50123 + 50123</b> 1 u. 70,96 €/u.	<b>50124 + 50124</b> 1 u. 98,72 €/u.	<b>50144 + 50144</b> 1 u. 98,72 €/u.
	<b>Módulos para 8 + 8 mecanismos (enlazable)</b>	<b>50223 + 50223</b> 1 u. 78,05 €/u.	<b>50224 + 50224</b> 1 u. 108,59 €/u.	<b>50244 + 50244</b> 1 u. 108,59 €/u.

Adaptadores de Guía articulada 51 en U24X

	<b>Adaptador modular de guía articulada 51</b> <b>Blanco</b>	<b>51623-2</b> 12 u. 5,23 €/u.	<b>51624-2</b> 12 u. 6,20 €/u.
	<b>Adaptador modular de guía articulada 51</b> <b>Alu</b>	<b>51623-03</b> 12 u. 11,17 €/u.	<b>51624-03</b> 12 u. 11,99 €/u.

Continúa en la página siguiente →

	Dimensiones (mm)	50x50	50x50	50x88
	<b>Dimensión Tapa (mm)</b>	65	80	80
<b>Alu / Gris</b> Aluminio RAL 9006, Gris RAL 7035	<b>Cotas (mm)</b>			
	<b>Módulos para 4 mecanismos (enlazable)</b>	<b>50123</b> 1 u. 70,96 €/u.	<b>50124</b> 1 u. 98,72 €/u.	<b>50144</b> 1 u. 98,72 €/u.
	<b>Módulos para 8 mecanismos (enlazable)</b>	<b>50223</b> 1 u. 78,05 €/u.	<b>50224</b> 1 u. 108,59 €/u.	<b>50244</b> 1 u. 108,59 €/u.

Placa RJ45

	<b>Plana 1 RJ45</b>	<b>Alu</b>	<b>93749-03 (1)</b> 6 u. 18,25 €/u.	<b>93750-03 (1)</b> 6 u. 19,46 €/u.
		<b>Blanco</b>	<b>93749-2 (1)</b> 6 u. 11,50 €/u.	<b>93750-2 (1)</b> 6 u. 11,42 €/u.
	<b>Plana 2 RJ45</b>	<b>Blanco</b>	<b>93751-2 (1)</b> 6 u. 11,53 €/u.	<b>93752-2 (1)</b> 6 u. 11,91 €/u.
		<b>Alu</b>	<b>93751-03 (1)</b> 6 u. 19,82 €/u.	<b>93752-03 (1)</b> 6 u. 21,15 €/u.
	<b>Inclinada 2 RJ45</b>	<b>Alu</b>	<b>93753-03 (2)</b> 6 u. 23,86 €/u.	<b>93754-03 (2)</b> 6 u. 25,32 €/u.
		<b>Blanco</b>	<b>93753-2 (2)</b> 6 u. 11,62 €/u.	<b>93754-2 (2)</b> 6 u. 12 €/u.

Adaptador 1 mecanismo

	<b>Mosaic y comp. - Simon K45 - Schneider New Unica (3)</b>	<b>Alu</b>	<b>93608-03 (4)</b> 12 u. 9,42 €/u.	<b>93609-03 (4)</b> 12 u. 9,94 €/u.
		<b>Blanco</b>	<b>93608-2 (4)</b> 12 u. 2,45 €/u.	<b>93609-2 (4)</b> 12 u. 2,93 €/u.
	<b>BJC Sol (3)</b>	<b>Alu</b>	<b>93663-03</b> 12 u. 9,42 €/u.	<b>93664-03</b> 12 u. 9,94 €/u.
		<b>Blanco</b>	<b>93663-2</b> 12 u. 2,58 €/u.	<b>93664-2</b> 12 u. 3,06 €/u.
	<b>Simon 27 (3)</b>	<b>Blanco</b>	<b>93621-2</b> 12 u. 2,45 €/u.	<b>93622-2</b> 12 u. 3,02 €/u.
		<b>Alu</b>	<b>93621-03</b> 12 u. 9,42 €/u.	<b>93622-03</b> 12 u. 9,94 €/u.
	<b>Niessen Zenit (3)</b>	<b>Alu</b>	<b>93635-03 (5)</b> 12 u. 9,42 €/u.	<b>93636-03 (5)</b> 12 u. 9,94 €/u.
		<b>Blanco</b>	<b>93635-2 (5)</b> 12 u. 2,46 €/u.	<b>93636-2 (5)</b> 12 u. 3,06 €/u.
	<b>Schneider Unica (3)</b>	<b>Alu</b>	<b>93653-03</b> 12 u. 9,42 €/u.	<b>93654-03</b> 12 u. 9,94 €/u.
		<b>Blanco</b>	<b>93653-2</b> 12 u. 2,54 €/u.	<b>93654-2</b> 12 u. 3,06 €/u.

Continúa en la página siguiente ↓

		Dimensiones (mm)	50x50	50x50	50x88
		Dimensión Tapa (mm)	65	80	80
 Aluminio RAL 9006, Gris RAL 7035		Cotas (mm)			
	Módulos para 4 mecanismos (enlazable)		<b>50123</b> 1 u. 70,96 €/u.	<b>50124</b> 1 u. 98,72 €/u.	<b>50144</b> 1 u. 98,72 €/u.
	Módulos para 8 mecanismos (enlazable)		<b>50223</b> 1 u. 78,05 €/u.	<b>50224</b> 1 u. 108,59 €/u.	<b>50244</b> 1 u. 108,59 €/u.

		Dimensiones (mm)	50x50	50x50	50x88
		Dimensión Tapa (mm)	65	80	80
 Aluminio RAL 9006, Gris RAL 7035		Cotas (mm)			
	Módulos para 4 mecanismos (enlazable)		<b>50123</b> 1 u. 70,96 €/u.	<b>50124</b> 1 u. 98,72 €/u.	<b>50144</b> 1 u. 98,72 €/u.
	Módulos para 8 mecanismos (enlazable)		<b>50223</b> 1 u. 78,05 €/u.	<b>50224</b> 1 u. 108,59 €/u.	<b>50244</b> 1 u. 108,59 €/u.

Adaptador 2 mecanismos

	Mosaic y comp. - Simon K45 - Schneider New Unica (3)	Blanco	<b>93613-2</b> (4) 12 u. 4,20 €/u.	<b>93614-2</b> (4) 12 u. 4,77 €/u.
		Alu	<b>93613-03</b> (4) 12 u. 10,78 €/u.	<b>93614-03</b> (4) 12 u. 11,40 €/u.
	Simon 500 CIMA (3)	Blanco	<b>93640-2</b> 12 u. 4,89 €/u.	<b>93641-2</b> 12 u. 5,60 €/u.
		Alu	<b>93640-03</b> 12 u. 10,37 €/u.	<b>93641-03</b> 12 u. 11,80 €/u.
	Schneider Unica (3)	Blanco	<b>93656-2</b> 12 u. 4,16 €/u.	<b>93657-2</b> 12 u. 4,77 €/u.
		Alu	<b>93656-03</b> 12 u. 10,78 €/u.	<b>93657-03</b> 12 u. 11,40 €/u.
	Modular 25	Blanco		<b>93644-2</b> (6) 12 u. 5,60 €/u.
		Alu		<b>93644-03</b> (6) 12 u. 11,80 €/u.

Adaptador 3 mecanismos

	Mosaic y comp. - Simon K45 - Schneider New Unica (3)	Blanco	<b>93618-2</b> (4) 12 u. 4,44 €/u.	<b>93619-2</b> (4) 12 u. 5,43 €/u.
		Alu	<b>93618-03</b> (4) 12 u. 11,64 €/u.	<b>93619-03</b> (4) 12 u. 12,80 €/u.

Adaptador DIN

	Adaptador DIN (7)	Blanco	<b>93648-2</b> (9) 4 u. 13,45 €/u.	<b>93649-2</b> (8) 4 u. 14,36 €/u.
		Alu	<b>93648-03</b> (9) 4 u. 24,02 €/u.	<b>93649-03</b> (8) 4 u. 26,40 €/u.

Continúa en la página siguiente →

Caja de mecanismos (10)

	Caja 1 mecanismo	<b>93713</b> 12 u. 3,15 €/u.	<b>93714</b> 12 u. 3,49 €/u.
	Caja 2 mecanismos	<b>93718</b> 12 u. 3,92 €/u.	<b>93719</b> (11) 12 u. 5,07 €/u.
	Caja 3 mecanismos		<b>93729</b> (11) 12 u. 6,07 €/u.

Adaptador 1 mecanismo universal (12)

	Universal		<b>93604</b> 12 u. 2,57 €/u.
	Universal con caja		<b>93709</b> (10) 12 u. 6,49 €/u.

Caja de mecanismos industriales (13)

	Caja mecanismos industriales		<b>93708</b> 6 u. 20,15 €/u.
--	------------------------------	--	---------------------------------

Notas

- (1) Compatible con RJ45 Systemax solutions y Universales tipo Keystone (AMP, Krone, Nexans, Jetlan, Belden, Brand-Rex, Bitel y OPENETICS). Consultar para referencias concretas.
- (2) Compatible con RJ45 Universales tipo Keystone (AMP, Krone, Nexans, Jetlan, Belden, Brand-Rex, Bitel y OPENETICS). Consultar para referencias concretas.
- (3) Estas marcas pertenecen a terceros; no tienen ninguna relación con Unex aparellaje eléctrico, S.L.
- (4) La mayor parte de los mecanismos de la serie K son compatibles con este adaptador. No obstante, existen algunas referencias (por ejemplo KB076, KB76, K130A, 2u. KA76, 2u. K302+K115, etc) que sólo se pueden montar en el adaptador doble ref. 93613-2 en la zona central colocando tapas ciegas en los laterales.
- (5) Los adaptadores para mecanismos Zenit están pensados para un montaje horizontal. En caso de montaje vertical, los mecanismos irán girados 90° de su posición habitual.
- (6) Se pueden instalar 1, 2 ó 3 mecanismos de módulo 25 mm.
- (7) Por sus dimensiones, el mecanismo DIN sólo se puede instalar en canales 60x130 mm o superiores y sin caja. Es necesario fijar un rail DIN en la base de la canal.
- (8) Los mecanismos eléctricos DIN necesitan caja ref. 93719 para su fijación.
- (9) Los mecanismos eléctricos DIN necesitan caja ref. 93718 para su fijación.
- (10) La utilización de la caja es obligatoria para asegurar la separación de circuitos.
- (11) Contiene un separador para separar circuitos a nivel de conexiones.
- (12) UNE 20-315-88 y UNE 20-378-75 para empotrar. Usar marcos suministrados por el fabricante de mecanismos. Recomendamos usar marcos de esquinas rectas. No es posible montar 4 marcos universales individuales. Combinaciones posibles: un marco triple + un marco individual, dos marcos dobles o un marco cuádruple.
- (13) Utilizar tomas industriales tipo CEE-17 con taladros para fijación con tornillos de 60 mm de distancia entre centros. Ver dimensiones en www.unex.net. Sólo pueden instalarse 3 mecanismos por módulo.



Sistema de  
conducción para  
climatización

# Canales 30

materia prima

**U23X**

color

Blanco



Dimensiones (mm)		30x40	40x60	40x90	60x60	60x90	60x110
<p>Blanco Blanco RAL 9010</p>	Cotas (mm)						
	Canales (1)		<b>30021-2</b> 24 m. 10,57 €/m.	<b>30022-2</b> 24 m. 14,19 €/m.	<b>30031-2</b> 24 m. 15,16 €/m.	<b>30032-2</b> 18 m. 18,37 €/m.	<b>30033-2</b> 18 m. 21,94 €/m.
Canales	<b>73110-2</b> 32 m. 7,57 €/m.						

Elementos de acabado en U24X

	Ángulo plano	<b>73210-2</b> 6 u. 7,12 €/u.	<b>73221-2</b> 6 u. 8,36 €/u.	<b>73222-2</b> 6 u. 8,93 €/u.	<b>73231-2</b> 6 u. 9,07 €/u.	<b>73232-2</b> 6 u. 10,72 €/u.	<b>73233-2</b> 6 u. 12,85 €/u.
	Ángulo exterior	<b>73260-2</b> 6 u. 9,47 €/u.	<b>73271-2</b> 6 u. 10,72 €/u.	<b>73272-2</b> 6 u. 13,34 €/u.	<b>73281-2</b> 6 u. 14,55 €/u.	<b>73282-2</b> 6 u. 16,21 €/u.	<b>73283-2</b> 6 u. 17,81 €/u.
	Ángulo interior	<b>73310-2</b> 6 u. 11,79 €/u.	<b>73321-2</b> 6 u. 12,86 €/u.	<b>73322-2</b> 6 u. 13,17 €/u.	<b>73331-2</b> 6 u. 14,42 €/u.	<b>73332-2</b> 6 u. 17,52 €/u.	<b>73333-2</b> 6 u. 18,25 €/u.
	Tapa final	<b>73360-2</b> 6 u. 4,43 €/u.	<b>73371-2</b> 6 u. 4,85 €/u.	<b>73372-2</b> 6 u. 5,07 €/u.	<b>73381-2</b> 6 u. 5,19 €/u.	<b>73382-2</b> 6 u. 5,72 €/u.	<b>73383-2</b> 6 u. 5,72 €/u.
	Cubrejuntas	<b>73510-2</b> 12 u. 3,88 €/u.	<b>73521-2</b> 12 u. 4,23 €/u.	<b>73522-2</b> 12 u. 4,83 €/u.	<b>73531-2</b> 12 u. 4,97 €/u.	<b>73532-2</b> 12 u. 5,24 €/u.	<b>73533-2</b> 12 u. 5,38 €/u.
	Derivación T Para derivar con canales de la misma altura		<b>73421-2</b> 12 u. 3,91 €/u.	<b>73422-2</b> 12 u. 4,43 €/u.		<b>73432-2</b> 12 u. 5,45 €/u.	<b>73433-2</b> 12 u. 5,61 €/u.

Elementos funcionales en U24X

	Puente La canal se suministra con un puente para cada 0,5m	<b>73850 (2)</b> 48 u. 0,72 €/u.	<b>70064</b> 50 u. 0,38 €/u.	<b>70094</b> 50 u. 0,48 €/u.	<b>70064</b> 50 u. 0,38 €/u.	<b>70094</b> 50 u. 0,48 €/u.	<b>70114</b> 50 u. 0,52 €/u.
--	---	-------------------------------------	---------------------------------	---------------------------------	---------------------------------	---------------------------------	---------------------------------

Elementos de fijación en U63X

	Taco para canales Usar broca Ø 6 mm	<b>25106</b> 1000 u. 27,30 €/100 u.		<b>25106</b> 1000 u. 27,30 €/100 u.
--	--	--	--	--

(1) Canales con base perforada cada 250 mm, se incluye un puente premontado cada 0,5 m.

(2) Hasta agotar stock.

Sistema de  
conducción para  
climatización

# Canales 31

materia prima  
color

**U23X**

Blanco

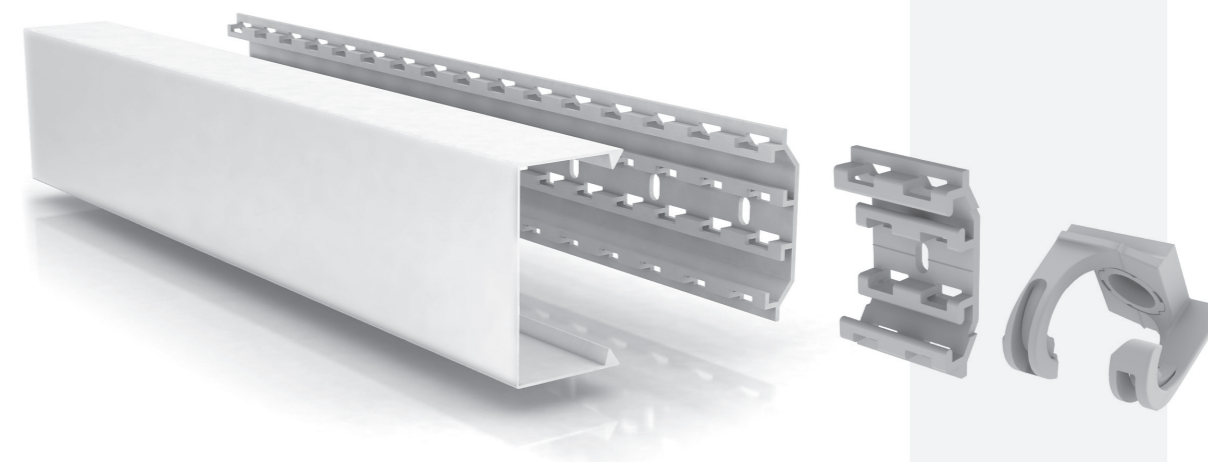



		Dimensiones (mm)	35x35	45x75	60x75	60x100	95x140
Blanco Blanco RAL 9010	Cotas (mm)						

**Canales**

	<b>Tapa</b> 2 m	<b>31010-02</b> 24 m. 5,87 €/m.	<b>31021-02</b> 24 m. 8,12 €/m.	<b>31032-02</b> 16 m. 10,50 €/m.	<b>31033-02</b> 16 m. 12,23 €/m.	<b>31045-02</b> 12 m. 20,90 €/m.
	<b>Base continua</b> 2 m		<b>31075-04</b> 24 m. 6,87 €/m.		<b>31100-04</b> 16 m. 8,95 €/m.	<b>31140-04</b> 12 m. 13,77 €/m.
	<b>Base individual</b>		<b>31175-04</b> 12 u. 1,21 €/u		<b>31101-04</b> 12 u. 1,57 €/u	
	<b>Abrazadera</b> Ø tubo:16 - 20 mm	<b>31130-04</b> 12 u. 1,98 €/u				

**Elementos de acabado en U24X**

	<b>Ángulo plano</b>	<b>31210-02</b> 6 u. 5,23 €/u	<b>31221-02</b> 6 u. 6,60 €/u	<b>31232-02</b> 6 u. 7,66 €/u	<b>31233-02</b> 6 u. 8,88 €/u	<b>31245-02</b> 1 u. 17,56 €/u
	<b>Ángulo exterior</b>	<b>31260-02</b> 6 u. 4,94 €/u	<b>31271-02</b> 6 u. 6,21 €/u	<b>31282-02</b> 6 u. 7,23 €/u	<b>31283-02</b> 6 u. 7,45 €/u	<b>31295-02</b> 1 u. 12,27 €/u
	<b>Ángulo interior</b>	<b>31310-02</b> 6 u. 5,13 €/u	<b>31321-02</b> 6 u. 6,47 €/u	<b>31332-02</b> 6 u. 7,52 €/u	<b>31333-02</b> 6 u. 7,73 €/u	<b>31345-02</b> 1 u. 15,48 €/u
	<b>Pieza de unión</b>	<b>31510-02</b> 6 u. 3,30 €/u	<b>31521-02</b> 6 u. 3,38 €/u	<b>31532-02</b> 6 u. 4,06 €/u	<b>31533-02</b> 6 u. 4,58 €/u	<b>31545-02</b> 4 u. 6,86 €/u
	<b>Derivación T</b>			<b>31432-02</b> 4 u. 11,06 €/u	<b>31433-02</b> 4 u. 11,63 €/u	
	<b>Pasamuros recto</b>	<b>31600-02</b> 4 u. 5,08 €/u	<b>31610-02</b> 4 u. 5,89 €/u	<b>31622-02</b> 4 u. 6,56 €/u	<b>31623-02</b> 4 u. 7,99 €/u	
	<b>Pasamuros acodado</b>		<b>31670-02</b> 6 u. 5,35 €/u	<b>31682-02</b> 6 u. 6,44 €/u	<b>31683-02</b> 6 u. 7,11 €/u	
	<b>Tapa final</b>	<b>31360-02</b> 6 u. 4,13 €/u	<b>31371-02</b> 6 u. 4,69 €/u	<b>31382-02</b> 6 u. 5,19 €/u	<b>31383-02</b> 6 u. 5,39 €/u	<b>31395-02</b> 4 u. 8,54 €/u

Sistema de  
conducción  
en armarios  
y equipos

# Canales

# 77

materia prima  
color

**U23X**

**Gris**

**Azul**

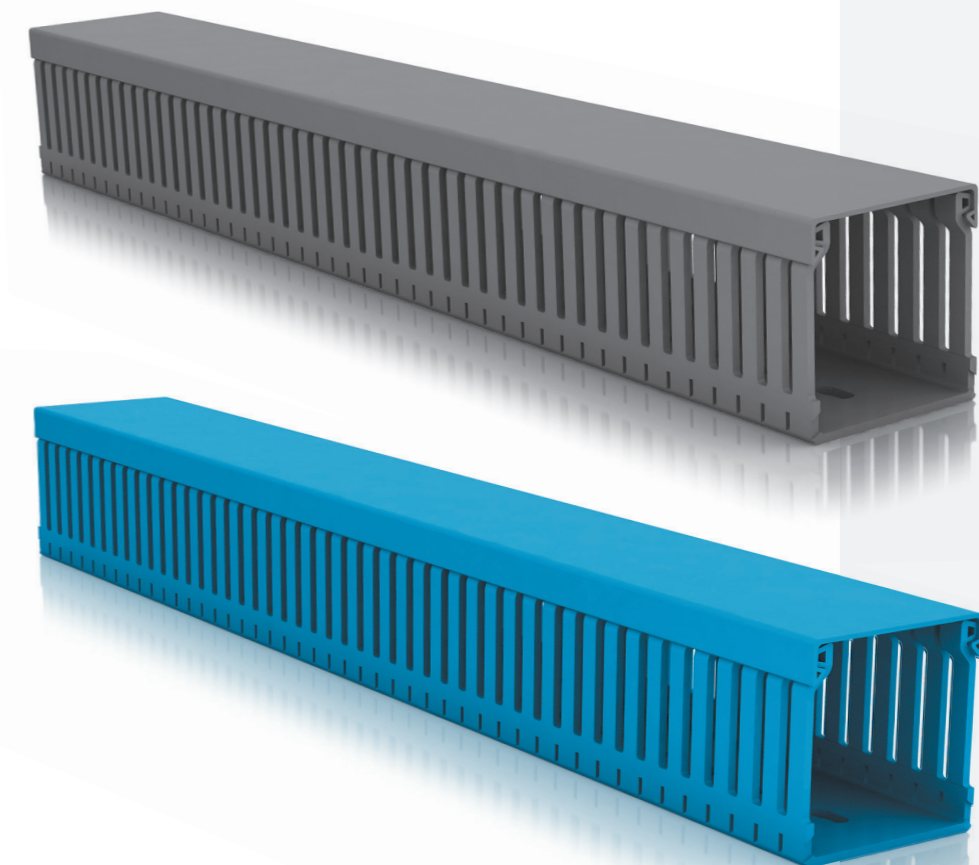

Alturas (H) 18, 20, 30, 40 mm

		Dimensiones (mm)		18x20	25x20	30x30	40x20	40x30	40x40	40x60
	Canal 2 m			<b>18.20.77</b>	<b>25.20.77</b>	<b>30.30.77</b>	<b>40.20.77</b>	<b>40.30.77</b>	<b>40.40.77</b>	<b>40.60.77</b>
				80 m. 3 €/m.	60 m. 3,26 €/m.	60 m. 4,53 €/m.	72 m. 4,44 €/m.	48 m. 5,55 €/m.	32 m. 6,39 €/m.	24 m. 7,85 €/m.
	Retenedor compactador U43X					<b>40850</b>		<b>40850</b>		
						48 u. 1,06 €/u.		48 u. 1,06 €/u.		

Altura (H) 60 mm

		Dimensiones (mm)		60x20	60x30	60x40	60x60	60x80	60x100	60x120
	Canal 2 m			<b>60.20.77</b>	<b>60.30.77</b>	<b>60.40.77</b>	<b>60.60.77</b>	<b>60.80.77</b>	<b>60.100.77</b>	<b>60.120.77</b>
				48 m. 6,03 €/m.	36 m. 7,10 €/m.	32 m. 7,88 €/m.	32 m. 9,27 €/m.	32 m. 11,27 €/m.	12 m. 14,21 €/m.	12 m. 15,97 €/m.
	Retenedor U24X					<b>40864</b>	<b>40865</b>	<b>40864 + 40864</b>	<b>40864 + 40865</b>	<b>40865 + 40865</b>
						48 u. 1,30 €/u.	48 u. 1,35 €/u.	48 u. 1,30 €/u.	48 u. 1,30 €/u. 48 u. 1,35 €/u.	48 u. 1,35 €/u.
	Retenedor compactador U43X			<b>40850</b>		<b>40850</b>				
				48 u. 1,06 €/u.		48 u. 1,06 €/u.				

Altura (H) 80 mm

		Dimensiones (mm)		80x30	80x40	80x60	80x80	80x100	80x120
	Canal 2 m			<b>80.30.77</b>	<b>80.40.77</b>	<b>80.60.77</b>	<b>80.80.77</b>	<b>80.100.77</b>	<b>80.120.77</b>
				28 m. 9,14 €/m.	24 m. 9,37 €/m.	24 m. 11,07 €/m.	24 m. 13,36 €/m.	12 m. 16,89 €/m.	12 m. 18,64 €/m.
	Retenedor U24X			<b>40884</b>		<b>40885</b>	<b>40884 + 40884</b>	<b>40884 + 40885</b>	<b>40885 + 40885</b>
				48 u. 1,32 €/u.		48 u. 1,42 €/u.	48 u. 1,32 €/u.	48 u. 1,32 €/u. 48 u. 1,42 €/u.	48 u. 1,42 €/u.
	Retenedor compactador U43X			<b>40850</b>		<b>40850</b>			
				48 u. 1,06 €/u.		48 u. 0,97 €/u.			

Altura (H) 100 mm

		Dimensiones (mm)		100x40	100x60	100x80	100x100	100x150
	Canal 2 m			<b>100.40.77</b>	<b>100.60.77</b>	<b>100.80.77</b>	<b>100.100.77</b>	<b>100.150.77</b>
				16 m. 15,99 €/m.	16 m. 17,16 €/m.	16 m. 19,58 €/m.	8 m. 21,42 €/m.	8 m. 36,40 €/m.
	Retenedor U24X			<b>40894</b>	<b>40895</b>	<b>40894 + 40894</b>	<b>40894 + 40895</b>	
				48 u. 1,79 €/u.	48 u. 1,90 €/u.	48 u. 1,79 €/u.	48 u. 1,79 €/u. 48 u. 1,90 €/u.	
	Retenedor compactador U43X			<b>40850</b>		<b>40850</b>		
				48 u. 1,06 €/u.		48 u. 1,06 €/u.		

Continúa en la página siguiente

Altura (H) 40 mm

		Dimensiones (mm)		40x30	
	Canal 2 m	774030-06		48 m. 9,25 €/m.	
		Retenedor compactador U43X		40850 48 u. 1,06 €/u.	

Altura (H) 60 mm

		Dimensiones (mm)		60x40		60x60	
	Canal 2 m	776040-06		776060-06		32 m. 12,02 €/m.	
		Retenedor U24X		40864		40865	
	Retenedor compactador U43X	40850		40850		48 u. 1,06 €/u.	

Altura (H) 80 mm

		Dimensiones (mm)		80x30		80x40		80x60		80x80		80x100		80x120	
	Canal 2 m	778030-06		778040-06		778060-06		778080-06		7780100-06		7780120-06		28 m. 14,22 €/m.	
		Retenedor U24X		40884		40885		40884 + 40884		40884 + 40885		40885 + 40885		48 u. 1,32 €/u.	
	Retenedor compactador U43X	40850		40850		40850		40850		40850		40850		48 u. 1,06 €/u.	

Altura (H) 100 mm

		Dimensiones (mm)		100x40		100x60		100x80		100x100	
	Canal 2 m	7710040-06		7710060-06		7710080-06		77100100-06		16 m. 26,72 €/m.	
		Retenedor U24X		40894		40895		40894		40894 + 40895	
	Retenedor compactador U43X	40850		40850		40850		40850		48 u. 1,06 €/u.	

Continúa en la página siguiente ↓

Elementos funcionales

	<b>Soporte perfil porta-etiquetas (1)</b>	<b>40801-44</b>
		100 u. 68,48 €/100 u.
	<b>Perfil porta-etiquetas (1) 2 m</b>	<b>40802-44</b>
		30 u. 3,39 €/u.

Elementos de montaje en U60X

	<b>Remache plástico</b>	A = 6 mm Ø B = 6 mm Ø C = 3,0-3,25 mm D = 1-3 mm	<b>1303 (2)</b>
			5000 u. 5,10 €/100 u.
		A = 8 mm Ø B = 11 mm Ø C = 5,1-5,25 mm D = 2-5 mm	<b>1305</b>
			1000 u. 7,88 €/100 u.
		A = 12 mm Ø B = 11 mm Ø C = 6,1-6,5 mm D = 5-9 mm	<b>1309</b>
			1000 u. 11,54 €/100 u.
		A = 21 mm Ø B = 11 mm Ø C = 6,1-6,5 mm D = 10-18 mm	<b>1318</b>
			1000 u. 16,41 €/100 u.
	<b>Remachadora</b>	Aplicación remaches referencias 1305, 1309 y 1318. L = 225 mm	<b>1300</b>
			1 u. 70,07 €/u.
		Aplicación remaches ref. 1303. L = 120 mm	<b>1301</b>
			1 u. 40,92 €/u.

Herramienta

	<b>Herramienta de corte (3)</b> Para cortar la canal	<b>40902</b>
		1 u. 172,94 €/u.

Recambio de tapas

	<b>Tapa</b>	Ver tabla pág. 202
--	-------------	--------------------

Notas

- (1) Excepto para ref. 18.20.77 y ref. 100.150.77
- (2) Para la fijación de etiquetas. No utilizar para fijar la canal.
- (3) Cortes a 90° para canales ancho ≤ 60 mm. Cortes a 45° para canales ancho ≤ 40 mm.

Continúa en la página siguiente →

**NUEVO**

Dimensiones (mm)

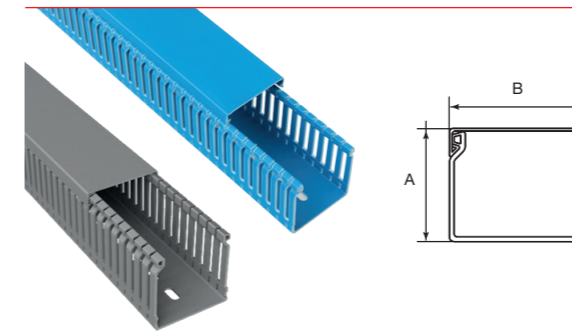

Longitud: 2 m

Perforado de la base compatible con norma EN 50085-2-3

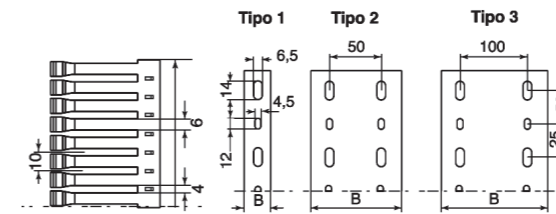

REF.	Dimensiones		Tipo perforación de la base	Emb. m	
	Gris RAL 7030	Azul RAL 5012			mm
	A	B			
18.20.77		18	20	1	80
25.20.77		25	20	1	60
30.30.77		33	30	1	60
40.20.77		42	20	1	72
40.30.77	774030-06	42	30	1	48
40.40.77		42	43	1	32
40.60.77		42	60	1	24
60.20.77		60	20	1	48
60.30.77		60	30	1	36
60.40.77	776040-06	60	43	1	32
60.60.77	776060-06	60	60	1	32
60.80.77		60	80	2	32
60.100.77		60	100	2	12
60.120.77		60	120	2	12
80.30.77	778030-06	80	30	1	28
80.40.77	778040-06	80	43	1	24
80.60.77	778060-06	80	60	1	24
80.80.77	778080-06	80	80	2	24
80.100.77	7780100-06	80	100	2	12
80.120.77	7780120-06	80	120	2	12
100.40.77	7710040-06	100	43	1	16
100.60.77	7710060-06	100	60	1	16
100.80.77	7710080-06	100	80	2	16
100.100.77	77100100-06	100	100	2	8
100.150.77		100	150	3	8

Material: U23X



Sistema de  
conducción  
en armarios,  
maquinaria  
y equipos

# Canales 07

materia prima  
color

**U23X**

**Gris**

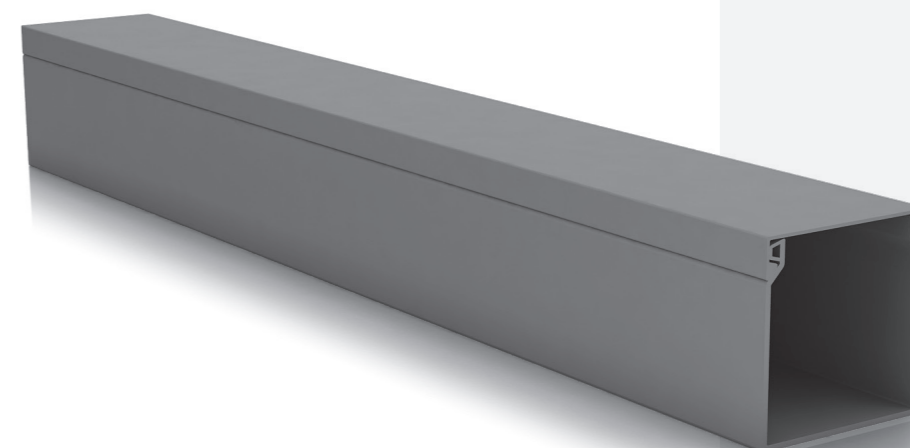

07

Sistema de conducción

# Bandejas de escalera aislante sin halógenos



# 67

materia prima color





U48X

Gris





Altura 25, 30 mm

Dimensiones (mm)		25x20	30x30
 Gris RAL 7030	Cotas (mm)		
	Canales 2 m	<b>25.20.07</b> 60 m. 3,26 €/m.	<b>30.30.07</b> 60 m. 4,53 €/m.



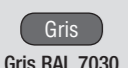

Altura 40 mm

Dimensiones (mm)		40x30	40x40	40x60
 Gris RAL 7030	Cotas (mm)			
	Canales 2 m	<b>40.30.07</b> 48 m. 5,55 €/m.	<b>40.40.07</b> 32 m. 6,39 €/m.	<b>40.60.07</b> 24 m. 7,85 €/m.

Altura 60 mm

Dimensiones (mm)		60x60	60x80	60x100	60x120
 Gris RAL 7030	Cotas (mm)				
	Canales 2 m	<b>60.60.07</b> 32 m. 9,27 €/m.	<b>60.80.07</b> 32 m. 11,27 €/m.	<b>60.100.07</b> 12 m. 14,21 €/m.	<b>60.120.07</b> 12 m. 15,97 €/m.

Altura 80 mm

Dimensiones (mm)		80x60	80x80	80x120
 Gris RAL 7030	Cotas (mm)			
	Canales 2 m	<b>80.60.07</b> 24 m. 11,07 €/m.	<b>80.80.07</b> 24 m. 13,36 €/m.	<b>80.120.07</b> 12 m. 18,64 €/m.

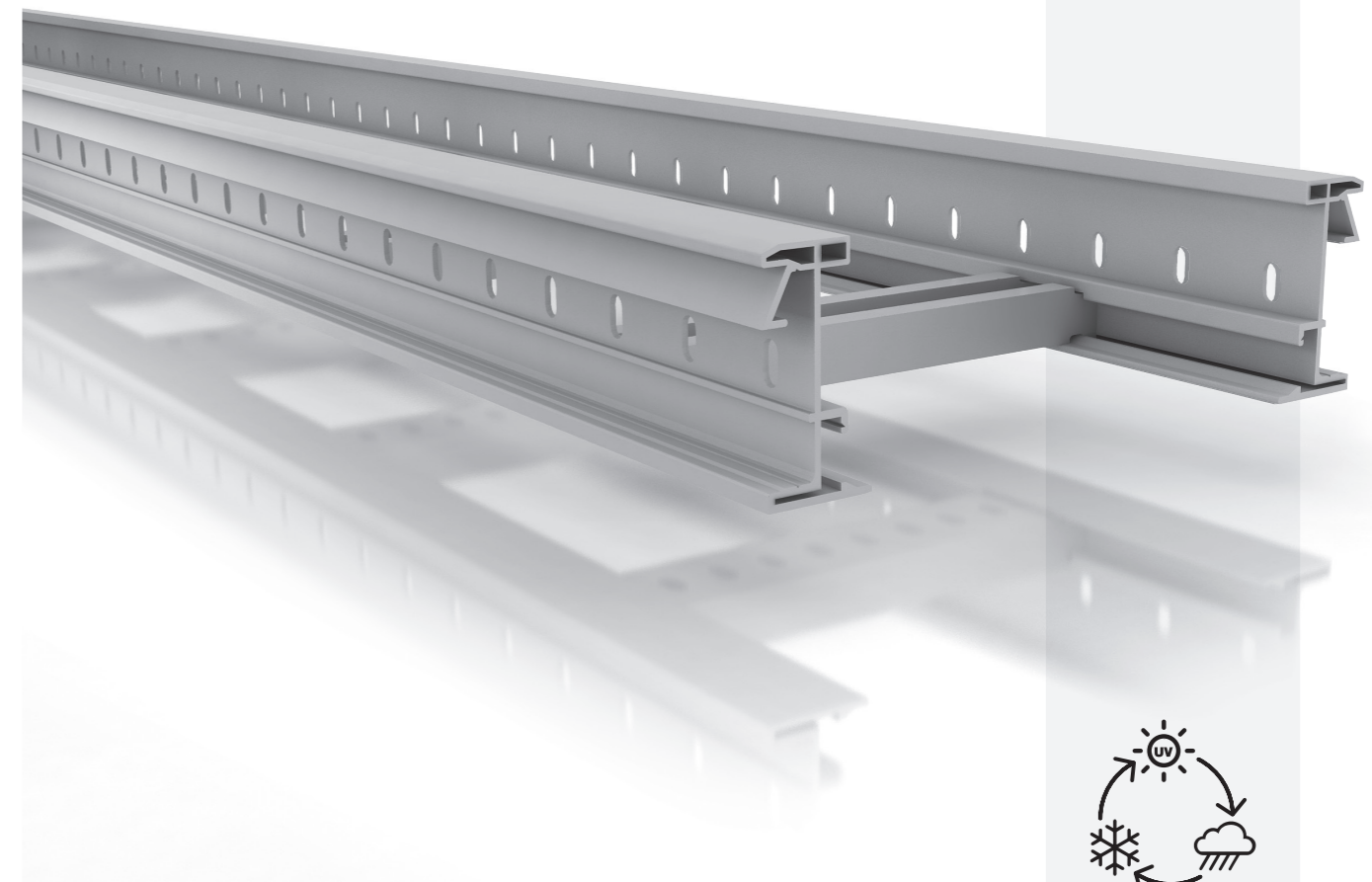

		Dimensiones (mm)									
		85x200	85x300	85x400	85x500	85x600	135x200	135x300	135x400	135x500	135x600
<p>Gris Gris RAL 7035</p>	Cotas (mm)										
	Bandeja de escalera aislante	<b>67200-44</b> 6 m. 79,94 €/m.	<b>67300-44</b> 6 m. 91,93 €/m.	<b>67400-44</b> 6 m. 98,13 €/m.	<b>67500-44</b> 6 m. 112,88 €/m.	<b>67600-44</b> 6 m. 116,45 €/m.	<b>67220-44</b> 6 m. 121,62 €/m.	<b>67320-44</b> 6 m. 124,16 €/m.	<b>67420-44</b> 6 m. 127,16 €/m.	<b>67520-44</b> 6 m. 160,19 €/m.	<b>67620-44</b> 6 m. 166,69 €/m.

Tapa

<p>Tapa 3 m</p>	<b>66202-44</b> 12 m. 20,30 €/m.	<b>66302-44</b> 12 m. 26,68 €/m.	<b>66402-44</b> 12 m. 42,79 €/m.		<b>66602-44</b> 12 m. 71,58 €/m.	<b>66202-44</b> 12 m. 20,30 €/m.	<b>66302-44</b> 12 m. 26,68 €/m.	<b>66402-44</b> 12 m. 42,79 €/m.		<b>66602-44</b> 12 m. 71,58 €/m.
---------------------	-------------------------------------	-------------------------------------	-------------------------------------	--	-------------------------------------	-------------------------------------	-------------------------------------	-------------------------------------	--	-------------------------------------

Elementos de unión

<p>Unión entre tramos (1)</p>	<b>67825-44</b> 12 u. 9,83 €/u.				<b>67825-44</b> 12 u. 9,83 €/u.	<b>67834-44</b> 12 u. 10,58 €/u.	<b>67835-44</b> 12 u. 19,86 €/u.
	<b>66809-48</b> 100 u. 38,92 €/100 u.				<b>66809-48</b> 100 u. 38,92 €/100 u.	<b>66839-A4 / 66839-C6</b> 100 u. 150,27 €/100 u. / 100 u. 106,92 €/100 u.	
<p>Tabique 3 m</p>	<b>66821-48</b> 36 m. 10,78 €/m.				<b>66821-48</b> 36 m. 10,78 €/m.	<b>66831-48</b> 36 m. 15,37 €/m.	
	<b>66809-48</b> 100 u. 38,92 €/100 u.				<b>66809-48</b> 100 u. 38,92 €/100 u.	<b>66839-A4 / 66839-C6</b> 100 u. 150,27 €/100 u. / 100 u. 106,92 €/100 u.	
<p>Bisagra horizontal</p>	<b>67844-44</b> 12 u. 6,51 €/u.				<b>67844-44</b> 12 u. 6,51 €/u.	<b>67854-44</b> 12 u. 12,06 €/u.	
	<b>66809-48</b> 100 u. 38,92 €/100 u.				<b>66809-48</b> 100 u. 38,92 €/100 u.	<b>66839-A4 / 66839-C6</b> 100 u. 150,27 €/100 u. / 100 u. 106,92 €/100 u.	
<p>Bisagra vertical Cambia de nivel con ángulo variable entre +90° y -90°</p>	<b>67813-44</b> 12 u. 10,94 €/u.				<b>67813-44</b> 12 u. 10,94 €/u.	<b>67833-44</b> 12 u. 12,53 €/u.	
	<b>66809-48</b> 100 u. 38,92 €/100 u.				<b>66809-48</b> 100 u. 38,92 €/100 u.	<b>66839-A4 / 66839-C6</b> 100 u. 150,27 €/100 u. / 100 u. 106,92 €/100 u.	

A4 Acero Inox. AISI 316 C6 Ac. Galv. Clase 6 s/EN 61537

Continúa en la página siguiente

**NUEVO** (CPE) Consultar plazo de entrega.

Ver notas al final de la gama.

Dimensiones (mm)		85x200	85x300	85x400	85x500	85x600	135x200	135x300	135x400	135x500	135x600
<p>Gris RAL 7035</p>	Cotas (mm)										
	Bandeja de escalera aislante	<b>67200-44</b> 6 m. 79,94 €/m.	<b>67300-44</b> 6 m. 91,93 €/m.	<b>67400-44</b> 6 m. 98,13 €/m.	<b>67500-44</b> 6 m. 112,88 €/m.	<b>67600-44</b> 6 m. 116,45 €/m.	<b>67220-44</b> 6 m. 121,62 €/m.	<b>67320-44</b> 6 m. 124,16 €/m.	<b>67420-44</b> 6 m. 127,16 €/m.	<b>67520-44</b> 6 m. 160,19 €/m.	<b>67620-44</b> 6 m. 166,69 €/m.

Elementos para la conducción de cables

<p>Ángulo vertical</p>	<b>67212-44</b> 1 u. 74,48 €/u.	<b>67312-44</b> 1 u. 76,65 €/u.	<b>67412-44</b> 1 u. 84,44 €/u.	<b>67512-44</b> 1 u. 88,10 €/u.	<b>67612-44</b> 1 u. 90,26 €/u.	<b>67232-44</b> 1 u. 97,64 €/u.	<b>67332-44</b> 1 u. 99,98 €/u.	<b>67432-44</b> 1 u. 109,08 €/u.	<b>67532-44</b> 1 u. 117,76 €/u.	<b>67632-44</b> 1 u. 119,91 €/u.
	<p>4x Tornillo con tuerca (M 8 DIN 603 ISO 8677)</p>		<b>66809-48</b> 100 u. 38,92 €/100 u.				<b>66809-48</b> 100 u. 38,92 €/100 u.			
<p>Curva plana de 90° R300</p>	<b>67206-44</b> 1 u. 314,11 €/u.	<b>67306-44</b> 1 u. 324,88 €/u.	<b>67406-44</b> 1 u. 329,62 €/u.	<b>67506-44</b> 1 u. 348,56 €/u.	<b>67606-44</b> 1 u. 369,95 €/u.	<b>67226-44</b> 1 u. 359,18 €/u.	<b>67326-44</b> 1 u. 370,38 €/u.	<b>67426-44</b> 1 u. 433,30 €/u.	<b>67526-44</b> 1 u. 445,92 €/u.	<b>67626-44</b> 1 u. 456,62 €/u.
	<p>8x Tornillo con tuerca (M 8 DIN 603 ISO 8677)</p>		<b>66809-48</b> 100 u. 38,92 €/100 u.				<b>66809-48</b> 100 u. 38,92 €/100 u.			
<p>Curva plana de 90° R600</p>	<b>67207-44</b> 1 u. 330,30 €/u.	<b>67307-44</b> 1 u. 356,82 €/u.	<b>67407-44</b> 1 u. 361,14 €/u.	<b>67507-44</b> 1 u. 391,58 €/u.	<b>67607-44</b> 1 u. 398,56 €/u.	<b>67227-44</b> 1 u. 416,24 €/u.	<b>67327-44</b> 1 u. 440,27 €/u.	<b>67427-44</b> 1 u. 454,18 €/u.	<b>67527-44</b> 1 u. 499,43 €/u.	<b>67627-44</b> 1 u. 507,51 €/u.
	<p>8x Tornillo con tuerca (M 8 DIN 603 ISO 8677)</p>		<b>66809-48</b> 100 u. 38,92 €/100 u.				<b>66809-48</b> 100 u. 38,92 €/100 u.			
<p>Curva plana de 45° R300</p>	<b>67216-44</b> 1 u. 272,20 €/u.	<b>67316-44</b> 1 u. 274,42 €/u.	<b>67416-44</b> 1 u. 281,22 €/u.	<b>67516-44</b> 1 u. 305,54 €/u.	<b>67616-44</b> 1 u. 310,02 €/u.	<b>67236-44</b> 1 u. 323,23 €/u.	<b>67336-44</b> 1 u. 326,51 €/u.	<b>67436-44</b> 1 u. 336,66 €/u.	<b>67536-44</b> 1 u. 380,82 €/u.	<b>67636-44</b> 1 u. 386,60 €/u.
	<p>8x Tornillo con tuerca (M 8 DIN 603 ISO 8677)</p>		<b>66809-48</b> 100 u. 38,92 €/100 u.				<b>66809-48</b> 100 u. 38,92 €/100 u.			
<p>Curva plana de 45° R600</p>	<b>67217-44</b> 1 u. 278,31 €/u.	<b>67317-44</b> 1 u. 286,39 €/u.	<b>67417-44</b> 1 u. 289,35 €/u.	<b>67517-44</b> 1 u. 320,52 €/u.	<b>67617-44</b> 1 u. 325,52 €/u.	<b>67237-44</b> 1 u. 342,11 €/u.	<b>67337-44</b> 1 u. 344,78 €/u.	<b>67437-44</b> 1 u. 351,05 €/u.	<b>67537-44</b> 1 u. 401,35 €/u.	<b>67637-44</b> 1 u. 411,79 €/u.
	<p>8x Tornillo con tuerca (M 8 DIN 603 ISO 8677)</p>		<b>66809-48</b> 100 u. 38,92 €/100 u.				<b>66809-48</b> 100 u. 38,92 €/100 u.			
<p>Tapa curva plana de 45° R300 (2)</p>	<b>67214-44</b> 1 u. 68,21 €/u.	<b>67314-44</b> 1 u. 78,23 €/u.	<b>67414-44</b> 1 u. 98,88 €/u.		<b>67614-44</b> 1 u. 166,96 €/u.	<b>67214-44</b> 1 u. 68,21 €/u.	<b>67314-44</b> 1 u. 78,23 €/u.	<b>67414-44</b> 1 u. 98,88 €/u.		<b>67614-44</b> 1 u. 166,96 €/u.

A4 Acero Inox. AISI 316 C6 Ac. Galv. Clase 6 s/EN 61537

**NUEVO**

(CPE) Consultar plazo de entrega.

Continúa en la página siguiente



Dimensiones (mm)		85x200	85x300	85x400	85x500							85x600	135x200	135x300	135x400	135x500	135x600
<p>Gris Gris RAL 7035</p>	<p>Cotas (mm)</p>																
		<p>Bandeja de escalera aislante</p>	<b>67200-44</b> 6 m. 79,94 €/m.	<b>67300-44</b> 6 m. 91,93 €/m.	<b>67400-44</b> 6 m. 98,13 €/m.	<b>67500-44</b> 6 m. 112,88 €/m.							<b>67600-44</b> 6 m. 116,45 €/m.	<b>67220-44</b> 6 m. 121,62 €/m.	<b>67320-44</b> 6 m. 124,16 €/m.	<b>67420-44</b> 6 m. 127,16 €/m.	<b>67520-44</b> 6 m. 160,19 €/m.

Elementos para la conducción de cables

<p>Tapa curva plana de 45° R600 (2)</p>	<b>67215-44</b> 1 u. 106,18 €/u.	<b>67315-44</b> 1 u. 108,29 €/u.	<b>67415-44</b> 1 u. 138,45 €/u.							<b>67615-44</b> 1 u. 214,45 €/u.	<b>67215-44</b> 1 u. 106,18 €/u.	<b>67315-44</b> 1 u. 108,29 €/u.	<b>67415-44</b> 1 u. 138,45 €/u.			<b>67615-44</b> 1 u. 214,45 €/u.
	<p>Derivación T R300</p>	<b>67218-44</b> 1 u. 345,78 €/u.	<b>67318-44</b> 1 u. 358,55 €/u.	<b>67418-44</b> 1 u. 380,08 €/u.	<b>67518-44</b> 1 u. 391,27 €/u.							<b>67618-44</b> 1 u. 409,45 €/u.	<b>67238-44</b> 1 u. 437,07 €/u.	<b>67338-44</b> 1 u. 447,10 €/u.	<b>67438-44</b> 1 u. 458,89 €/u.	<b>67538-44</b> 1 u. 500,91 €/u.
<p>Tornillo con tuerca (M 8 DIN 603 ISO 8677)</p>		<b>66809-48</b> 100 u. 38,92 €/100 u.										<b>66809-48</b> 100 u. 38,92 €/100 u.	<b>66839-A4 / 66839-C6</b> 100 u. 150,27 €/100 u. / 100 u. 106,92 €/100 u.			
	<p>Derivación T R600</p>	<b>67219-44</b> 1 u. 426,79 €/u.	<b>67319-44</b> 1 u. 437,58 €/u.	<b>67419-44</b> 1 u. 460,23 €/u.	<b>67519-44</b> 1 u. 613,29 €/u.							<b>67619-44</b> 1 u. 619,34 €/u.	<b>67239-44</b> 1 u. 544,44 €/u.	<b>67339-44</b> 1 u. 548,55 €/u.	<b>67439-44</b> 1 u. 557,97 €/u.	<b>67539-44</b> 1 u. 731,35 €/u.
<p>Tornillo con tuerca (M 8 DIN 603 ISO 8677)</p>		<b>66809-48</b> 100 u. 38,92 €/100 u.										<b>66809-48</b> 100 u. 38,92 €/100 u.	<b>66839-A4 / 66839-C6</b> 100 u. 150,27 €/100 u. / 100 u. 106,92 €/100 u.			
	<p>Cruce R300</p>	<b>67208-44</b> 1 u. 538,29 €/u.	<b>67308-44</b> 1 u. 553,35 €/u.	<b>67408-44</b> 1 u. 678,93 €/u.	<b>67508-44</b> 1 u. 697,63 €/u.							<b>67608-44</b> 1 u. 709,89 €/u.	<b>67228-44</b> 1 u. 634,08 €/u.	<b>67328-44</b> 1 u. 636,73 €/u.	<b>67428-44</b> 1 u. 758,72 €/u.	<b>67528-44</b> 1 u. 798,14 €/u.
<p>Tornillo con tuerca (M 8 DIN 603 ISO 8677)</p>		<b>66809-48</b> 100 u. 38,92 €/100 u.										<b>66809-48</b> 100 u. 38,92 €/100 u.	<b>66839-A4 / 66839-C6</b> 100 u. 150,27 €/100 u. / 100 u. 106,92 €/100 u.			
	<p>Cruce R600</p>	<b>67209-44</b> 1 u. 769,06 €/u.	<b>67309-44</b> 1 u. 790,67 €/u.	<b>67409-44</b> 1 u. 821,95 €/u.	<b>67509-44</b> 1 u. 838,90 €/u.							<b>67609-44</b> 1 u. 854,33 €/u.	<b>67229-44</b> 1 u. 855,27 €/u.	<b>67329-44</b> 1 u. 861,32 €/u.	<b>67429-44</b> 1 u. 917,41 €/u.	<b>67529-44</b> 1 u. 971,70 €/u.
<p>Tornillo con tuerca (M 8 DIN 603 ISO 8677)</p>		<b>66809-48</b> 100 u. 38,92 €/100 u.										<b>66809-48</b> 100 u. 38,92 €/100 u.	<b>66839-A4 / 66839-C6</b> 100 u. 150,27 €/100 u. / 100 u. 106,92 €/100 u.			

A4 Acero Inox. AISI 316 C6 Ac. Galv. Clase 6 s/EN 61537

Continúa en la página siguiente

**NUEVO** (CPE) Consultar plazo de entrega.

Ver notas al final de la gama.

Dimensiones (mm)		85x200	85x300	85x400	85x500							85x600	135x200	135x300	135x400	135x500	135x600
<p>Gris RAL 7035</p>	Cotas (mm)																
	Bandeja de escalera aislante	<b>67200-44</b> 6 m. 79,94 €/m.	<b>67300-44</b> 6 m. 91,93 €/m.	<b>67400-44</b> 6 m. 98,13 €/m.	<b>67500-44</b> 6 m. 112,88 €/m.							<b>67600-44</b> 6 m. 116,45 €/m.	<b>67220-44</b> 6 m. 121,62 €/m.	<b>67320-44</b> 6 m. 124,16 €/m.	<b>67420-44</b> 6 m. 127,16 €/m.	<b>67520-44</b> 6 m. 160,19 €/m.	<b>67620-44</b> 6 m. 166,69 €/m.

Elementos de soporte a pared

<p>Soporte horizontal aislante</p> <p>U48X Gris</p>	60203-44	60303-44	60403-44	60503-44							60603-44	60203-44	60303-44	60403-44	60503-44	60603-44
	4 u. 10,95 €/u.	4 u. 15,86 €/u.	4 u. 31,26 €/u.	4 u. 58,43 €/u.							4 u. 61,91 €/u.	4 u. 10,95 €/u.	4 u. 15,86 €/u.	4 u. 31,26 €/u.	4 u. 58,43 €/u.	4 u. 61,91 €/u.
	Fijación a soporte		<b>67812-48</b>										<b>67812-48</b>			
			20 u. 4,54 €/u.										20 u. 4,54 €/u.			
	Tornillo con tuerca (M8 DIN 6921)		<b>66849-A4 / 66849-C6</b>										<b>66849-A4 / 66849-C6</b>			
		100 u. 302,79 €/100 u. / 100 u. 116,66 €/100 u.										100 u. 302,79 €/100 u. / 100 u. 116,66 €/100 u.				
Protector aislante para tornillo		<b>66819</b>										<b>66819</b>				
		100 u. 24,94 €/100 u.										100 u. 24,94 €/100 u.				
<p>Rail aislante (3) 2 m</p> <p>U48X Gris</p> <p>A = 50 mm B = 50 mm</p> <p>A = 25 mm B = 50 mm</p>	60204-48		60204-48								60204-48		60204-48		60204-48	
	8 m. 25,56 €/m.		8 m. 25,56 €/m.								8 m. 25,56 €/m.		8 m. 25,56 €/m.		8 m. 25,56 €/m.	
	60202-48		60202-48								60202-48		60202-48		60202-48	
	16 m. 15,36 €/m.		16 m. 15,36 €/m.								16 m. 15,36 €/m.		16 m. 15,36 €/m.		16 m. 15,36 €/m.	
	Fijación a soporte		<b>67812-48</b>										<b>67812-48</b>			
			20 u. 4,54 €/u.										20 u. 4,54 €/u.			
	Tuerca rail con muelle M 8		<b>60710-A4 / 60710-C6</b>										<b>60710-A4 / 60710-C6</b>			
			50 u. 6,99 €/u. / 50 u. 2,65 €/u.										50 u. 6,99 €/u. / 50 u. 2,65 €/u.			
	Tornillo sin tuerca (M8 DIN 6921)		<b>60849-A4 / 60849-C6</b>										<b>60849-A4 / 60849-C6</b>			
			50 u. 2,46 €/u. / 50 u. 0,73 €/u.										50 u. 2,46 €/u. / 50 u. 0,73 €/u.			
Protector aislante para tornillo		<b>66819</b>										<b>66819</b>				
		100 u. 24,94 €/100 u.										100 u. 24,94 €/100 u.				

A4 Acero Inox. AISI 316 C6 Ac. Galv. Clase 6 s/EN 61537

Continúa en la página siguiente

**NUEVO** (CPE) Consultar plazo de entrega.

Ver notas al final de la gama.

		Dimensiones (mm)									
		85x200	85x300	85x400	85x500	85x600	135x200	135x300	135x400	135x500	135x600
 Gris RAL 7035	Cotas (mm)										
	Bandeja de escalera aislante	<b>67200-44</b> 6 m. 79,94 €/m.	<b>67300-44</b> 6 m. 91,93 €/m.	<b>67400-44</b> 6 m. 98,13 €/m.	<b>67500-44</b> 6 m. 112,88 €/m.	<b>67600-44</b> 6 m. 116,45 €/m.	<b>67220-44</b> 6 m. 121,62 €/m.	<b>67320-44</b> 6 m. 124,16 €/m.	<b>67420-44</b> 6 m. 127,16 €/m.	<b>67520-44</b> 6 m. 160,19 €/m.	<b>67620-44</b> 6 m. 166,69 €/m.

Elementos de soporte para azotea

<p>Soporte para azotea (4) A: 300 mm</p> <p>Fijación a soporte A: 150 mm</p> <p>Tuerca rail con muelle M 8</p> <p>Tornillo sin tuerca (M8 DIN 6921)</p> <p>Protector aislante para tornillo LDPE</p>	<b>60305-48</b> 1 u. 51,39 €/u.	<b>60305-48</b> 1 u. 51,39 €/u.
	<b>60155-48</b> 2 u. 26,71 €/u.	<b>60155-48</b> 2 u. 26,71 €/u.
	<b>67812-48</b> 20 u. 4,54 €/u.	<b>67812-48</b> 20 u. 4,54 €/u.
	<b>60710-A4 / 60710-C6</b> 50 u. 6,99 €/u. / 50 u. 2,65 €/u.	<b>60710-A4 / 60710-C6</b> 50 u. 6,99 €/u. / 50 u. 2,65 €/u.
	<b>60849-A4 / 60849-C6</b> 50 u. 2,46 €/u. / 50 u. 0,73 €/u.	<b>60829-A4 / 60829-C6</b> 50 u. 1,55 €/u. / 50 u. 0,68 €/u.
	<b>66819</b> 100 u. 24,94 €/100 u.	<b>66819</b> 100 u. 24,94 €/100 u.

Elementos de fijación en U48X

<p>Fijación a pared</p> <p>Tornillo con tuerca (M 8 DIN 603 ISO 8677)</p>	<b>67822-48</b> 20 u. 8,72 €/u.	<b>67822-48</b> 20 u. 8,72 €/u.
	<b>66839-A4 / 66839-C6</b> 100 u. 150,27 €/100 u. / 100 u. 106,92 €/100 u.	<b>66839-A4 / 66839-C6</b> 100 u. 150,27 €/100 u. / 100 u. 106,92 €/100 u.
<p>Anclaje de tapa (5)</p>	<b>67845-48</b> 50 u. 1,73 €/u.	<b>67845-48</b> 50 u. 1,73 €/u.
<p>Distanciador de tapa (6)</p>	<b>67855-48</b> 12 u. 4,04 €/u.	<b>67855-48</b> 12 u. 4,04 €/u.

A4 Acero Inox. AISI 316 C6 Ac. Galv. Clase 6 s/EN 61537

**NUEVO** (CPE) Consultar plazo de entrega.

Continúa en la página siguiente

Dimensiones (mm)		85x200	85x300	85x400	85x500							85x600	135x200	135x300	135x400	135x500	135x600
<p>Gris RAL 7035</p>	Cotas (mm)																
	Bandeja de escalera aislante	<b>67200-44</b> 6 m. 79,94 €/m.	<b>67300-44</b> 6 m. 91,93 €/m.	<b>67400-44</b> 6 m. 98,13 €/m.	<b>67500-44</b> 6 m. 112,88 €/m.							<b>67600-44</b> 6 m. 116,45 €/m.	<b>67220-44</b> 6 m. 121,62 €/m.	<b>67320-44</b> 6 m. 124,16 €/m.	<b>67420-44</b> 6 m. 127,16 €/m.	<b>67520-44</b> 6 m. 160,19 €/m.	<b>67620-44</b> 6 m. 166,69 €/m.

Elementos de señalización

	Placa ID	<b>67010-GN</b> 12 U. 1,91 €/u.							<b>67010-GN</b> 12 U. 1,91 €/u.
	Placa ID	<b>67010-RD</b> 12 U. 1,91 €/u.							<b>67010-RD</b> 12 U. 1,91 €/u.
	Placa ID	<b>67010-BU</b> 12 U. 1,91 €/u.							<b>67010-BU</b> 12 U. 1,91 €/u.
	Placa ID	<b>67010-YL</b> 12 U. 1,91 €/u.							<b>67010-YL</b> 12 U. 1,91 €/u.

Anclaje para cables

Diam. min. / Diam. max. (mm)		8/12	12/16	16/22							22/28	28/34	34/40	40/46	46/52	58/64
<p>U48X Gris</p>	Anclaje para cables	<b>67701-48</b> 12 u. 3,12 €/u.	<b>67711-48</b> 12 u. 3,26 €/u.	<b>67721-48</b> 12 u. 3,38 €/u.							<b>67731-48</b> 12 u. 3,48 €/u.	<b>67741-48</b> 12 u. 5,79 €/u.	<b>67751-48</b> 12 u. 5,89 €/u.	<b>67761-48</b> 12 u. 5,99 €/u.	<b>67771-48</b> 12 u. 6,99 €/u.	<b>67791-48</b> 12 u. 7,30 €/u.

Rail compatible con todos los anclajes para cables

<p>U48X Gris</p>	Rail aislante (3) 2 m	A = 50 mm B = 50 mm	<b>60204-48</b> 8 m. 25,56 €/m.
		A = 25 mm B = 50 mm	<b>60202-48</b> 16 m. 15,36 €/m.

Notas

- (1) Para las ref. 67825-04 y 67834-04 se requieren 2 tornillos para la fijación a bandejas de escalera y 4 tornillos para la ref. 67835-04.
- (2) Incluye Anclajes de tapa ref. 67845-48.
- (3) Para longitudes de rail aislante superiores a 500 mm, debe instalarse una fijación en cada extremo y fijaciones intermedias de forma que la distancia máxima entre ellas sea de 400 mm. Compatible con tuerca rail standard 41 y con Anclajes para cables Unex.
- (4) Compatible con tuerca rail standard 41 y con Anclajes para cables Unex.
- (5) De uso opcional cuando la tapa se monta directamente sobre el perfil de la bandeja de escalera.
- (6) Se debe emplear el anclaje de tapa ref. 67845-48.

Soporte para azotea compatible con todos los anclajes para cables

<p>U48X Gris</p>	Soporte para azotea (4)	A: 300 mm	<b>60305-48</b> 1 u. 51,39 €/u.
		A: 150 mm	<b>60155-48</b> 2 u. 26,71 €/u.

A4 Acero Inox. AISI 316 C6 Ac. Galv. Clase 6 s/EN 61537

**NUEVO**

(CPE) Consultar plazo de entrega.

Sistema de  
conducción  
y protección

# Bandejas aislantes sin halógenos

# 66

materia prima  
color

U48X

Gris

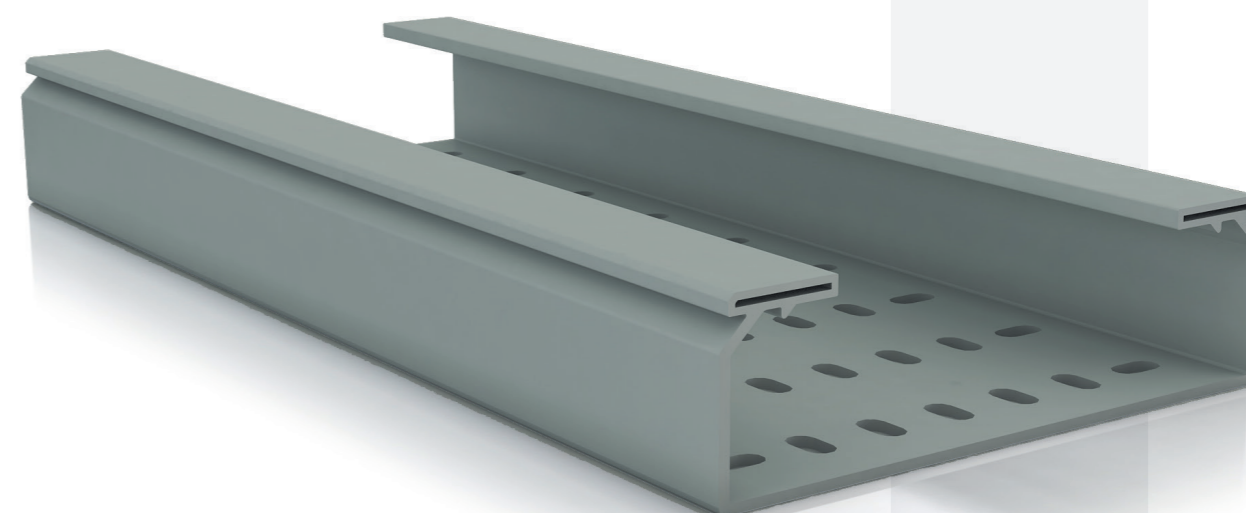

66

SH

Dimensiones (mm)		60x100	60x200	60x300	100x400	100x600
<p>Gris RAL 7038</p>	Cotas (mm)					
		<p>Bandeja perforada 3 m</p>	<p><b>66100-48</b></p> <p>24 m. 21,08 €/m.</p>	<p><b>66200-48</b></p> <p>12 m. 31,29 €/m.</p>	<p><b>66300-48</b></p> <p>12 m. 46,53 €/m.</p>	<p><b>66420-48</b></p> <p>6 m. 81,27 €/m.</p>
<p>Bandeja lisa 3 m</p>		<p><b>66101-48</b></p> <p>24 m. 21,08 €/m.</p>	<p><b>66201-48</b></p> <p>12 m. 31,29 €/m.</p>	<p><b>66301-48</b></p> <p>12 m. 46,53 €/m.</p>	<p><b>66421-48</b></p> <p>6 m. 81,27 €/m.</p>	<p><b>66621-48</b></p> <p>6 m. 117,58 €/m.</p>

Tapa

Tapa 3 m		66102-48	66202-48	66302-48	66402-48	66602-48
		24 m. 11,05 €/m.	12 m. 20,30 €/m.	12 m. 26,68 €/m.	12 m. 42,79 €/m.	12 m. 71,58 €/m.

Elementos de unión en U48X

<p>Unión entre tramos</p>	<p><b>66825-48</b></p> <p>50 u. 4,75 €/u.</p>	<p><b>66835-48</b></p> <p>20 u. 14,72 €/u.</p>
	<p><b>66809-48</b></p> <p>100 u. 38,92 €/100 u.</p>	<p><b>66839-A4 / 66839-C6</b></p> <p>100 u. 150,27 €/100 u. / 100 u. 106,92 €/100 u.</p>
<p><b>66832-44</b></p> <p>100 u. 28 €/100 u.</p>		

Elementos para la conducción de cables en U48X

<p>Tabique 3 m</p>	<p><b>66821-48</b></p> <p>36 m. 10,78 €/m.</p>	<p><b>66831-48</b></p> <p>36 m. 15,37 €/m.</p>
	<p><b>66809-48</b></p> <p>100 u. 38,92 €/100 u.</p>	<p><b>66839-A4 / 66839-C6</b></p> <p>100 u. 150,27 €/100 u. / 100 u. 106,92 €/100 u.</p>
<p><b>66832-44</b></p> <p>100 u. 28 €/100 u.</p>		
<p>Tabique reforzado 3 m</p>	<p><b>66826-48</b></p> <p>36 m. 12,97 €/m.</p>	<p><b>66836-48</b></p> <p>18 m. 26,77 €/m.</p>
	<p><b>66809-48</b></p> <p>100 u. 38,92 €/100 u.</p>	<p><b>66839-A4 / 66839-C6</b></p> <p>100 u. 150,27 €/100 u. / 100 u. 106,92 €/100 u.</p>
<p><b>66832-44</b></p> <p>100 u. 28 €/100 u.</p>		

A4 Acero Inox. AISI 316 C6 Ac. Galv. Clase 6 s/EN 61537

**NUEVO**

Continúa en la página siguiente

Dimensiones (mm)		60x100	60x200	60x300	100x400	100x600
<p>Gris RAL 7038</p>	Cotas (mm)					
		<p>Bandeja perforada 3 m</p>	<p><b>66100-48</b></p> <p>24 m. 21,08 €/m.</p>	<p><b>66200-48</b></p> <p>12 m. 31,29 €/m.</p>	<p><b>66300-48</b></p> <p>12 m. 46,53 €/m.</p>	<p><b>66420-48</b></p> <p>6 m. 81,27 €/m.</p>
<p>Bandeja lisa 3 m</p>		<p><b>66101-48</b></p> <p>24 m. 21,08 €/m.</p>	<p><b>66201-48</b></p> <p>12 m. 31,29 €/m.</p>	<p><b>66301-48</b></p> <p>12 m. 46,53 €/m.</p>	<p><b>66421-48</b></p> <p>6 m. 81,27 €/m.</p>	<p><b>66621-48</b></p> <p>6 m. 117,58 €/m.</p>

Elementos para la conducción de cables en U48X

<p>Curva plana de 90°</p>	<p><b>66110-48</b></p> <p>2 u. 67,05 €/u.</p>	<p><b>66210-48</b></p> <p>2 u. 88,55 €/u.</p>	<p><b>66310-48</b></p> <p>2 u. 124,21 €/u.</p>	<p><b>66430-48</b></p> <p>1 u. 229,40 €/u.</p>	<p><b>66630-48</b></p> <p>1 u. 376,64 €/u.</p>
	<p><b>66809-48</b></p> <p>100 u. 38,92 €/100 u.</p>			<p><b>66839-A4 / 66839-C6</b></p> <p>100 u. 150,27 €/100 u. / 100 u. 106,92 €/100 u.</p>	
<p>Tapa curva plana de 90° (1)</p>	<p><b>66111-48</b></p> <p>2 u. 25,97 €/u.</p>	<p><b>66211-48</b></p> <p>2 u. 47,23 €/u.</p>	<p><b>66311-48</b></p> <p>2 u. 59,76 €/u.</p>	<p><b>66411-48</b></p> <p>1 u. 118,94 €/u.</p>	<p><b>66611-48</b></p> <p>1 u. 160,35 €/u.</p>
<p>Derivación T</p>	<p><b>66128-48</b></p> <p>2 u. 55,99 €/u.</p>	<p><b>66228-48</b></p> <p>2 u. 62,96 €/u.</p>	<p><b>66328-48 (2)</b></p> <p>2 u. 73,71 €/u.</p>	<p><b>66448-48 (2)</b></p> <p>1 u. 108,64 €/u.</p>	<p><b>66648-48 (2)</b></p> <p>1 u. 138,32 €/u.</p>
	<p><b>66809-48</b></p> <p>100 u. 38,92 €/100 u.</p>			<p><b>66839-A4 / 66839-C6</b></p> <p>100 u. 150,27 €/100 u. / 100 u. 106,92 €/100 u.</p>	
<p>Tapa derivación T</p>	<p><b>66129-48</b></p> <p>2 u. 53,19 €/u.</p>	<p><b>66229-48</b></p> <p>2 u. 56,95 €/u.</p>	<p><b>66329-48</b></p> <p>2 u. 70,03 €/u.</p>	<p><b>66429-48</b></p> <p>1 u. 104,20 €/u.</p>	<p><b>66629-48</b></p> <p>1 u. 137,97 €/u.</p>
<p>Tapa final (Incluye 2 Tornillos AISI 304)</p>	<p><b>66113-48</b></p> <p>4 u. 15,59 €/u.</p>	<p><b>66213-48</b></p> <p>2 u. 19,28 €/u.</p>	<p><b>66313-48</b></p> <p>2 u. 25,61 €/u.</p>	<p><b>66433-48</b></p> <p>2 u. 50,13 €/u.</p>	<p><b>66633-48</b></p> <p>2 u. 60,71 €/u.</p>
<p>Cubrejuntas</p>	<p><b>66114-48</b></p> <p>6 u. 12,26 €/u.</p>	<p><b>66214-48</b></p> <p>6 u. 16,11 €/u.</p>	<p><b>66314-48</b></p> <p>6 u. 21,43 €/u.</p>	<p><b>66434-48</b></p> <p>4 u. 42,17 €/u.</p>	<p><b>66634-48</b></p> <p>4 u. 57,02 €/u.</p>
<p>Anclaje tapa IK10</p>	<p><b>66845-48</b></p> <p>50 u. 5,25 €/u.</p>			<p><b>66855-48</b></p> <p>30 u. 7,96 €/u.</p>	

A4 Acero Inox. AISI 316 C6 Ac. Galv. Clase 6 s/EN 61537

Continúa en la página siguiente

		Dimensiones (mm)				
		60x100	60x200	60x300	100x400	100x600
	Cotas (mm)					
	<b>Bandeja perforada 3 m</b>	<b>66100-48</b>	<b>66200-48</b>	<b>66300-48</b>	<b>66420-48</b>	<b>66620-48</b>
		24 m. 21,08 €/m.	12 m. 31,29 €/m.	12 m. 46,53 €/m.	6 m. 81,27 €/m.	6 m. 117,58 €/m.
	<b>Bandeja lisa 3 m</b>	<b>66101-48</b>	<b>66201-48</b>	<b>66301-48</b>	<b>66421-48</b>	<b>66621-48</b>
		24 m. 21,08 €/m.	12 m. 31,29 €/m.	12 m. 46,53 €/m.	6 m. 81,27 €/m.	6 m. 117,58 €/m.

		Dimensiones (mm)				
		60x100	60x200	60x300	100x400	100x600
	Cotas (mm)					
	<b>Bandeja perforada 3 m</b>	<b>66100-48</b>	<b>66200-48</b>	<b>66300-48</b>	<b>66420-48</b>	<b>66620-48</b>
		24 m. 21,08 €/m.	12 m. 31,29 €/m.	12 m. 46,53 €/m.	6 m. 81,27 €/m.	6 m. 117,58 €/m.
	<b>Bandeja lisa 3 m</b>	<b>66101-48</b>	<b>66201-48</b>	<b>66301-48</b>	<b>66421-48</b>	<b>66621-48</b>
		24 m. 21,08 €/m.	12 m. 31,29 €/m.	12 m. 46,53 €/m.	6 m. 81,27 €/m.	6 m. 117,58 €/m.

Otros elementos de unión en U48X

	<b>Unión base (3)</b>		<b>66820-48</b>	<b>66830-48</b>
			12 u. 17,21 €/u.	6 u. 28,74 €/u.
	<b>Unión esquina</b> Montar esquinas a 45°. Una referencia incluye 2 piezas (izquierda y derecha)	<b>66841-48</b>	<b>66851-48</b>	
1x		6 u. 7,27 €/u.	6 u. 10,55 €/u.	
	<b>Tornillo con tuerca</b> (M 8 DIN 603 ISO 8677)	<b>66809-48</b>	<b>66839-A4 / 66839-C6</b>	
4x		100 u. 38,92 €/100 u.	100 u. 150,27 €/100 u. / 100 u. 106,92 €/100 u.	
	<b>Cambio de nivel bajada</b> Cambio de nivel fijo -45°.	<b>66842-48</b>	<b>66852-48</b>	
2x		12 u. 6,27 €/u.	12 u. 9,05 €/u.	
	<b>Tornillo con tuerca</b> (M 8 DIN 603 ISO 8677)	<b>66809-48</b>	<b>66839-A4 / 66839-C6</b>	
4x		100 u. 38,92 €/100 u.	100 u. 150,27 €/100 u. / 100 u. 106,92 €/100 u.	
	<b>Cambio de nivel subida</b> Cambio de nivel fijo +45°.	<b>66843-48</b>	<b>66853-48</b>	
2x		12 u. 5,88 €/u.	12 u. 8,84 €/u.	
	<b>Tornillo con tuerca</b> (M 8 DIN 603 ISO 8677)	<b>66809-48</b>	<b>66839-A4 / 66839-C6</b>	
4x		100 u. 38,92 €/100 u.	100 u. 150,27 €/100 u. / 100 u. 106,92 €/100 u.	
	<b>Bisagra vertical</b> Cambiar de nivel con ángulo variable entre +90° y -90°.	<b>66813-48</b>	<b>66833-48</b>	
2x		12 u. 4,31 €/u.	12 u. 11,84 €/u.	
	<b>Tornillo con tuerca</b> (M 8 DIN 603 ISO 8677)	<b>66809-48</b>	<b>66839-A4 / 66839-C6</b>	
4x		100 u. 38,92 €/100 u.	100 u. 150,27 €/100 u. / 100 u. 106,92 €/100 u.	
	<b>Bisagra horizontal</b>	<b>66844-48</b>	<b>66854-48</b>	
2x		12 u. 4,90 €/u.	12 u. 7,48 €/u.	
	<b>Tornillo con tuerca</b> (M 8 DIN 603 ISO 8677)	<b>66809-48</b>	<b>66839-A4 / 66839-C6</b>	
4x		100 u. 38,92 €/100 u.	100 u. 150,27 €/100 u. / 100 u. 106,92 €/100 u.	

Elementos de fijación directa a la pared (1 solo nivel) en U48X y Acero

	<b>Soporte horizontal aislante</b>	<b>60103-44</b>	<b>60203-44</b>	<b>60303-44</b>	<b>60403-44</b>	<b>60603-44</b>
		4 u. 7,90 €/u.	4 u. 10,95 €/u.	4 u. 15,86 €/u.	4 u. 31,26 €/u.	4 u. 61,91 €/u.
	<b>Tornillo con tuerca</b> (M 8 DIN 603 ISO 8677)	<b>66809-48</b>			<b>66839-A4 / 66839-C6</b>	
2x		100 u. 38,92 €/100 u.			100 u. 150,27 €/100 u. / 100 u. 106,92 €/100 u.	
	<b>Rail aislante</b> (4) 2 m	<b>60204-48</b>				
		8 m. 25,56 €/m.				
	<b>Tornillo con tuerca</b> (M 8 DIN 603 ISO 8677)	<b>60202-48</b>				
2x		16 m. 15,36 €/m.				
	<b>Tuerca rail con muelle</b> M 8	<b>60710-A4 / 60710-C6</b>				
2x		50 u. 6,99 €/u. / 50 u. 2,65 €/u.				
	<b>Tornillo sin tuerca</b> (M8 DIN 6921)	<b>60829-A4 / 60829-C6</b>				
2x		50 u. 1,55 €/u. / 50 u. 0,68 €/u.				
	<b>Soporte vertical aislante</b> Usar tornillos metálicos para fijar la bandeja	<b>66155-48</b>	<b>66205-48</b>	<b>66305-48</b>	<b>66405-48</b>	<b>66605-48</b>
		4 u. 12,04 €/u.	4 u. 14,30 €/u.	4 u. 18,16 €/u.	4 u. 31,51 €/u.	4 u. 46,47 €/u.
	<b>Tornillo con tuerca</b> (M 8 DIN 603 ISO 8677)	<b>66839-A4 / 66839-C6</b>				
2x		100 u. 150,27 €/100 u. / 100 u. 106,92 €/100 u.				
	<b>Soporte L (5)</b>	<b>66106</b>	<b>66206</b>	<b>66306</b>		
		15 u. 14,20 €/u.	10 u. 17,03 €/u.	10 u. 24 €/u.		
	<b>Tornillo con tuerca</b> (M 8 DIN 603 ISO 8677)	<b>66107</b>	<b>66207</b>	<b>66307</b>		
2x		15 u. 13,45 €/u.	10 u. 16,72 €/u.	10 u. 20,39 €/u.		
		<b>66809-48</b>				
		100 u. 38,92 €/100 u.				

Dimensiones (mm)		60x100	60x200	60x300	100x400	100x600
<p>Gris RAL 7038</p>	Cotas (mm)					
		Bandeja perforada 3 m	<b>66100-48</b> 24 m. 21,08 €/m.	<b>66200-48</b> 12 m. 31,29 €/m.	<b>66300-48</b> 12 m. 46,53 €/m.	<b>66420-48</b> 6 m. 81,27 €/m.
	Bandeja lisa 3 m	<b>66101-48</b> 24 m. 21,08 €/m.	<b>66201-48</b> 12 m. 31,29 €/m.	<b>66301-48</b> 12 m. 46,53 €/m.	<b>66421-48</b> 6 m. 81,27 €/m.	<b>66621-48</b> 6 m. 117,58 €/m.

Dimensiones (mm)		60x100	60x200	60x300	100x400	100x600
<p>Gris RAL 7038</p>	Cotas (mm)					
		Bandeja perforada 3 m	<b>66100-48</b> 24 m. 21,08 €/m.	<b>66200-48</b> 12 m. 31,29 €/m.	<b>66300-48</b> 12 m. 46,53 €/m.	<b>66420-48</b> 6 m. 81,27 €/m.
	Bandeja lisa 3 m	<b>66101-48</b> 24 m. 21,08 €/m.	<b>66201-48</b> 12 m. 31,29 €/m.	<b>66301-48</b> 12 m. 46,53 €/m.	<b>66421-48</b> 6 m. 81,27 €/m.	<b>66621-48</b> 6 m. 117,58 €/m.

Elementos de fijación directa a la pared (varios niveles) en U48X y Acero

	<b>Perfil U perforado</b> L= 0,5 m Ac. Inox. AISI 304 con pintura epoxy gris L= 3 m Acero galvanizado con pintura epoxy gris L= 3 m L= 0,5 m	<b>66838</b> 20 u. 73,85 €/u.				
		<b>66898</b> 6 m. 130,73 €/m.				
		<b>66998</b> 6 m. 62,18 €/m.				
		<b>66938</b> 20 u. 35,37 €/u.				
		<b>Eje montaje</b> 20 u. 5,82 €/u. / 20 u. 4,09 €/u.				
	<b>Soporte horizontal aislante</b> U48X Gris	<b>60103-44</b> 4 u. 7,90 €/u.	<b>60203-44</b> 4 u. 10,95 €/u.	<b>60303-44</b> 4 u. 15,86 €/u.		
		<b>Tornillo con tuerca</b> (M 8 DIN 603 ISO 8677) 100 u. 38,92 €/100 u.				
	<b>Rail aislante</b> A = 50 mm B = 50 mm (4) 2 m U48X Gris A = 25 mm B = 50 mm	<b>60204-48</b> 8 m. 25,56 €/m.				
		<b>60202-48</b> 16 m. 15,36 €/m.				
		<b>Tuerca rail con muelle</b> M 8 50 u. 6,99 €/u. / 50 u. 2,65 €/u.				
		<b>Tornillo sin tuerca</b> (M8 DIN 6921) 50 u. 2,46 €/u. / 50 u. 0,73 €/u.				
		<b>Soporte horizontal aislante</b> U48X Gris 4 u. 7,90 €/u. / 4 u. 10,95 €/u. / 4 u. 15,86 €/u.				
	<b>Tornillo con tuerca</b> (M 8 DIN 603 ISO 8677)	<b>66809-48</b> 100 u. 38,92 €/100 u.				

Elementos de fijación directa a la pared (varios niveles) en U48X y Acero

	<b>Perfil omega perforado</b> L= 3 m Ac. Inox. AISI 304 con pintura epoxy gris L= 0,5 m Acero galvanizado con pintura epoxy gris L= 0,5 m L= 3 m	<b>66897</b> 6 m. 178,84 €/m.				
		<b>66837</b> 10 u. 103,30 €/u.				
		<b>66997</b> 6 m. 79,01 €/m.				
		<b>66937</b> 10 u. 44,97 €/u.				
		<b>Eje montaje</b> 20 u. 5,82 €/u. / 20 u. 4,09 €/u.				
	<b>Soporte horizontal aislante</b> U48X Gris	<b>60103-44</b> 4 u. 7,90 €/u.	<b>60203-44</b> 4 u. 10,95 €/u.	<b>60303-44</b> 4 u. 15,86 €/u.	<b>60403-44</b> 4 u. 31,26 €/u.	<b>60603-44</b> 4 u. 61,91 €/u.
		<b>Tornillo con tuerca</b> (M 8 DIN 603 ISO 8677) 100 u. 38,92 €/100 u.	<b>66809-48</b> 100 u. 38,92 €/100 u.	<b>66839-A4 / 66839-C6</b> 100 u. 150,27 €/100 u. / 100 u. 106,92 €/100 u.		

Elementos de soporte para azotea

	<b>Soporte para azotea</b> A: 300 mm (6) U48X Gris A: 150 mm	<b>60305-48</b> 1 u. 51,39 €/u.				
		<b>60155-48</b> 2 u. 26,71 €/u.				
		<b>Tuerca rail con muelle</b> M 8 50 u. 6,99 €/u. / 50 u. 2,65 €/u.				
		<b>Tornillo sin tuerca</b> (M8 DIN 6921) 50 u. 1,55 €/u. / 50 u. 0,68 €/u.				

A4 Acero Inox. AISI 316 C6 Ac. Galv. Clase 6 s/EN 61537

Continúa en la página siguiente



Dimensiones (mm)		60x100	60x200	60x300	100x400	100x600
	Cotas (mm)					
		<b>Bandeja perforada</b> 3 m	<b>66100-48</b> 24 m. 21,08 €/m.	<b>66200-48</b> 12 m. 31,29 €/m.	<b>66300-48</b> 12 m. 46,53 €/m.	<b>66420-48</b> 6 m. 81,27 €/m.
	<b>Bandeja lisa</b> 3 m	<b>66101-48</b> 24 m. 21,08 €/m.	<b>66201-48</b> 12 m. 31,29 €/m.	<b>66301-48</b> 12 m. 46,53 €/m.	<b>66421-48</b> 6 m. 81,27 €/m.	<b>66621-48</b> 6 m. 117,58 €/m.

Elementos de soporte en U48X y Acero (7)

Rail aislante (4) 2 m		60204-48			
		8 m. 25,56 €/m.			
U48X Gris		60202-48			
		16 m. 15,36 €/m.			
	Ac. galvanizado con pintura epoxy gris	H = 150 mm	66106	66106	66106
			15 u. 14,20 €/u.	15 u. 14,20 €/u.	15 u. 14,20 €/u.
		H = 250 mm	66106	66206	66306
			15 u. 14,20 €/u.	10 u. 17,03 €/u.	10 u. 24 €/u.
		H = 350 mm	66206	66206	66206
			10 u. 17,03 €/u.	10 u. 17,03 €/u.	10 u. 17,03 €/u.
	Acero Sendzimir	H = 150 mm	66106	66206	66306
			15 u. 14,20 €/u.	10 u. 17,03 €/u.	10 u. 24 €/u.
		H = 250 mm	66306	66306	66306
			10 u. 24 €/u.	10 u. 24 €/u.	10 u. 24 €/u.
		H = 350 mm	66106	66206	66306
			15 u. 14,20 €/u.	10 u. 17,03 €/u.	10 u. 24 €/u.
	<b>Tornillo con tuerca</b> (M8 DIN 6921)	66829-C6			
		100 u. 107,46 €/100 u.			
	<b>Tornillo con tuerca</b> (M 8 DIN 603 ISO 8677)	66809-48			
		100 u. 38,92 €/100 u.			

A4 Acero Inox. AISI 316 C6 Ac. Galv. Clase 6 s/EN 61537

Ver notas al final de la gama.

Continúa en la página siguiente

Montaje de soportes a techo con perfil U perforado		Ac. Inox. AISI 304 con pintura epoxy gris	Ac. galvanizado con pintura epoxy gris
(Compatible con bandejas aislantes hasta 60x300 mm) En instalaciones con soporte a techo, se deben comprobar los cálculos de carga.			
		<b>66880</b>	<b>66980</b>
		20 u. 28,45 €/u.	20 u. 9,54 €/u.
		<b>66829-A4</b>	<b>66829-C6</b>
4x		100 u. 180,06 €/100 u.	100 u. 107,46 €/100 u.
		<b>66808</b>	<b>66908</b>
L = 0,25 m		20 u. 44,94 €/u.	20 u. 25,22 €/u.
		<b>66838</b>	<b>66938</b>
L = 0,50 m		20 u. 73,85 €/u.	20 u. 35,37 €/u.
		<b>66898</b>	<b>66998</b>
L = 3 m		6 m. 130,73 €/m.	6 m. 62,18 €/m.
		<b>66822-A4 / 66822-C6</b>	
1x		20 u. 5,82 €/u. / 20 u. 4,09 €/u.	
		<b>66902</b>	
		20 u. 5,80 €/u.	
		Ver tabla de soportes horizontales	

Tabla soportes horizontales

Dimensiones (mm)		60x100	60x200	60x300
	<b>Bandeja perforada</b> 3 m	<b>66100-48</b>	<b>66200-48</b>	<b>66300-48</b>
		24 m. 21,08 €/m.	12 m. 31,29 €/m.	12 m. 46,53 €/m.
	<b>Bandeja lisa</b> 3 m	<b>66101-48</b>	<b>66201-48</b>	<b>66301-48</b>
		24 m. 21,08 €/m.	12 m. 31,29 €/m.	12 m. 46,53 €/m.
	<b>Soporte horizontal aislante</b>	<b>60103-44</b>	<b>60203-44</b>	<b>60303-44</b>
		4 u. 7,90 €/u.	4 u. 10,95 €/u.	4 u. 15,86 €/u.
	<b>Tornillo con tuerca</b> (M 8 DIN 603 ISO 8677)	<b>66809-48</b>		
		100 u. 38,92 €/100 u.		

A4 Acero Inox. AISI 316 C6 Ac. Galv. Clase 6 s/EN 61537

Continúa en la página siguiente

Montaje de soportes a techo con perfil $\Omega$ perforado (Compatible con todas las dimensiones de bandejas aislantes) En instalaciones con soporte a techo, se deben comprobar los cálculos de carga		Ac. Inox. AISI 304 con pintado epoxy gris	Ac. galvanizado con pintura epoxy gris
	<b>Conector <math>\Omega</math></b>	<b>66890</b> 10 u. 53,23 €/u.	<b>66990</b> 10 u. 19,12 €/u.
	<b>Tornillo con tuerca (M8 DIN 6921)</b>	<b>66829-A4</b> 100 u. 180,06 €/100 u.	<b>66829-C6</b> 100 u. 107,46 €/100 u.
	<b>Perfil <math>\Omega</math> perforado</b> L= 0.50 m	<b>66837</b> 10 u. 103,30 €/u.	<b>66937</b> 10 u. 44,97 €/u.
		<b>66897</b> 6 m. 178,84 €/m.	<b>66997</b> 6 m. 79,01 €/m.
	<b>Eje montaje</b> 20 u. 5,82 €/u. / 20 u. 4,09 €/u.		
	<b>Protector perfil <math>\Omega</math></b> 20 u. 6,54 €/u.		
<b>Soporte horizontal aislante</b> U48X Gris Ver tabla de soportes horizontales			



**Notas**

- (1) Incluye 4 tornillos ref. 66001 AISI 304 para fijación opcional de la tapa.
- (2) Para la ref. 66328-48 y 66448-48 se requieren 7 tornillos para la fijación a bandejas y 8 tornillos para la ref. 66648-48.
- (3) Incluye 2 tornillos AISI 304 para el montaje. Para bandejas de ancho  $\geq 300$  mm es necesario el uso de la unión de base para cumplir los requisitos de flecha transversal a plena carga que indica la Norma europea de bandejas EN 61537
- (4) Para longitudes de rail aislante superiores a 500 mm, debe instalarse una fijación en cada extremo y fijaciones intermedias de forma que la distancia máxima entre ellas sea de 400 mm.  
Compatible con tuerca rail standard 41 y con Anclajes para cables Unex.
- (5) Para la fijación de ambos soportes L utilizar tornillo ref. 66829-C6. Para la fijación de bandeja a soporte L utilizar tornillo ref. 66809.
- (6) Compatible con tuerca rail standard 41 y con Anclajes para cables Unex.
- (7) Para montaje del tipo soporte trapecio con varillas roscadas. Varillas roscadas no incluidas.

**Tabla soportes horizontales**

Dimensiones (mm)		60x100	60x200	60x300	100x400	100x600
	<b>Bandeja perforada</b> 3 m	<b>66100-48</b> 24 m. 21,08 €/m.	<b>66200-48</b> 12 m. 31,29 €/m.	<b>66300-48</b> 12 m. 46,53 €/m.	<b>66420-48</b> 6 m. 81,27 €/m.	<b>66620-48</b> 6 m. 117,58 €/m.
	<b>Bandeja lisa</b> 3 m	<b>66101-48</b> 24 m. 21,08 €/m.	<b>66201-48</b> 12 m. 31,29 €/m.	<b>66301-48</b> 12 m. 46,53 €/m.	<b>66421-48</b> 6 m. 81,27 €/m.	<b>66621-48</b> 6 m. 117,58 €/m.
	<b>Soporte horizontal aislante</b> U48X Gris	<b>60103-44</b> 4 u. 7,90 €/u.	<b>60203-44</b> 4 u. 10,95 €/u.	<b>60303-44</b> 4 u. 15,86 €/u.	<b>60403-44</b> 4 u. 31,26 €/u.	<b>60603-44</b> 4 u. 61,91 €/u.
	<b>Tornillo con tuerca (M 8 DIN 603 ISO 8677)</b> 2x	<b>66809-48</b> 100 u. 38,92 €/100 u.		<b>66839-A4 / 66839-C6</b> 100 u. 150,27 €/100 u. / 100 u. 106,92 €/100 u.		

**A4** Acero Inox. AISI 316 **C6** Ac. Galv. Clase 6 s/EN 61537

Sistema de  
conducción y  
adaptación de  
mecanismos

# Canales sin halógenos

# 73

materia prima  
color

**U43X**

**Blanco**



Debe  
respetarse  
el REBT



		Dimensiones (mm)			
		40x60	40x90	60x110	60x150
<p>Blanco Blanco RAL 9010</p>	Cotas (mm)				
	Número máximo de compartimentos	2	2	4	4
<p>Canal 3 m Se incluye un puente para cada 0,5 m</p>		<b>73071-42</b>	<b>73072-42</b>	<b>73083-42</b>	<b>73085-42</b>
		36 m. 22,09 €/m.	24 m. 31,80 €/m.	18 m. 47,41 €/m.	12 m. 61,72 €/m.

		Dimensiones (mm)			
		40x60	40x90	60x110	60x150
<p>Blanco Blanco RAL 9010</p>	Cotas (mm)				
	Número máximo de compartimentos	2	2	4	4
<p>Canal 3 m Se incluye un puente para cada 0,5 m</p>		<b>73071-42</b>	<b>73072-42</b>	<b>73083-42</b>	<b>73085-42</b>
		36 m. 22,09 €/m.	24 m. 31,80 €/m.	18 m. 47,41 €/m.	12 m. 61,72 €/m.

Elementos funcionales en U43X

<p>Tabique separador 3 m</p>		<b>73820-40</b>	<b>73830-40</b>
		72 m. 5,93 €/m.	72 m. 9,14 €/m.

Marcos

<p>Marcos</p>		<b>73642-42</b>	<b>73643-42</b>	<b>73645-42</b>
		12 u. 11,53 €/u.	12 u. 12,23 €/u.	6 u. 15,09 €/u.

Elementos de acabado en U42X

<p>Ángulo plano</p>		<b>73221-42</b>	<b>73222-42</b>	<b>73233-42</b>	<b>73235-42</b>
		6 u. 12,29 €/u.	6 u. 14,16 €/u.	6 u. 18,88 €/u.	6 u. 29,36 €/u.
<p>Ángulo exterior</p>		<b>73271-42</b>	<b>73272-42</b>	<b>73283-42</b>	<b>73285-42</b>
		6 u. 14,78 €/u.	6 u. 17,92 €/u.	6 u. 24,68 €/u.	6 u. 35,95 €/u.
<p>Ángulo interior</p>		<b>73321-42</b>	<b>73322-42</b>	<b>73333-42</b>	<b>73335-42</b>
		6 u. 15,65 €/u.	6 u. 16,31 €/u.	6 u. 23,90 €/u.	6 u. 32,75 €/u.
<p>Tapa final</p>		<b>73371-42</b>	<b>73372-42</b>	<b>73383-42</b>	<b>73385-42</b>
		6 u. 6,64 €/u.	6 u. 7,35 €/u.	6 u. 8,94 €/u.	6 u. 10,80 €/u.
<p>Cubrejuntas</p>		<b>73521-42</b>	<b>73522-42</b>	<b>73533-42</b>	<b>73535-42</b>
		12 u. 5,73 €/u.	12 u. 6,26 €/u.	12 u. 6,69 €/u.	6 u. 11,30 €/u.
<p>Derivación T Para derivar con canales de la misma altura</p>		<b>73421-42</b>	<b>73422-42</b>	<b>73433-42</b>	<b>73435-42</b>
		12 u. 6,17 €/u.	12 u. 6,50 €/u.	12 u. 6,92 €/u.	12 u. 7,33 €/u.

Placas para mecanismos

<p>Placa 1 mec. universal (1)</p>		<b>73651-42</b>
		12 u. 8,15 €/u.
<p>Placa 2 mec. universales (1)</p>		<b>73652-42</b>
		12 u. 8,92 €/u.
<p>Placa 3 mec. universales (1)</p>		<b>73653-42</b>
		12 u. 10,29 €/u.
<p>Placa 1 mec. Simon 27 (2)</p>		<b>73660-42</b>
		12 u. 8,94 €/u.
<p>Placa 2 mec. Simon 27 (2)</p>		<b>73661-42</b>
		12 u. 10,60 €/u.
<p>Placa 3 mec. Simon 27 (2)</p>		<b>73662-42</b>
		12 u. 10,80 €/u.
<p>Placa 5 mec. Simon 27 (2)</p>		<b>73670-42</b>
		12 u. 10,80 €/u.

Elementos de fijación en U63X

<p>Taco para canales Usar broca Ø 6 mm</p>		<b>25106</b>
		1000 u. 27,30 €/100 u.

Continúa en la página siguiente →

Continúa en la página siguiente ↓

		Dimensiones (mm)			
		40x60	40x90	60x110	60x150
<p>Blanco Blanco RAL 9010</p>	Cotas (mm)				
	Número máximo de compartimentos	2	2	4	4
<p>Canal 3 m Se incluye un puente para cada 0,5 m</p>		<b>73071-42</b>	<b>73072-42</b>	<b>73083-42</b>	<b>73085-42</b>
		36 m. <b>22,09 €/m.</b>	24 m. <b>31,80 €/m.</b>	18 m. <b>47,41 €/m.</b>	12 m. <b>61,72 €/m.</b>

**Marcos**

<p>Marcos</p>		<b>73642-42</b>	<b>73643-42</b>	<b>73645-42</b>
		12 u. <b>11,53 €/u.</b>	12 u. <b>12,23 €/u.</b>	6 u. <b>15,09 €/u.</b>

**Placas para mecanismos**

	Placa 1 mec. Mosaic (2)	<b>73656-42 (3)</b>
		12 u. <b>8,94 €/u.</b>
	Placa 2 mec. Mosaic (2)	<b>73657-42 (3)</b>
		12 u. <b>10,60 €/u.</b>
	Placa 3 mec. Mosaic (2)	<b>73658-42 (3)</b>
		12 u. <b>10,80 €/u.</b>
	Placa 5 mec. Mosaic (2)	<b>73669-42 (3)</b>
		12 u. <b>10,80 €/u.</b>

**Cajas para separación de circuitos**

<p>Caja 1 mecanismo (4)</p>	<b>73710-40</b>
	18 u. <b>6,08 €/u.</b>
<p>Caja mecanismos continua</p>	<b>73712-40</b>
	6 u. <b>11,02 €/u.</b>

**Notas**

- (1) UNE 20-315-88 y UNE 20-378-75 para empotrar.
- (2) Estas marcas pertenecen a terceros; no tienen ninguna relación con Unex aparellaje eléctrico,S.L.
- (3) La mayor parte de los mecanismos de la serie K son compatibles con este adaptador. No obstante, existen algunas referencias (por ejemplo KB076, KB76, KB130A, 2u. KA76, 2u. K302 + K115, etc) que sólo se pueden montar en la placa ref. 73669-2 en la zona central, colocando tapas ciegas en los laterales.
- (4) La utilización de la caja es obligatoria para asegurar la separación de circuitos.

Sistema de alimentación de puestos de trabajo

# Canales sin halógenos

93

materia prima  
color

U43X  
Blanco



	Dimensiones (mm)	50x80	50x100	50x150
<p>Blanco RAL 9010</p>	Cotas (mm)			
	Dimensiones tapa (mm)	65	80	65   65
	Número máximo de compartimentos	2	2	4
<p>Canales 1 tapa 2 m</p>		<b>93020-42</b> 4 m. 40,04 €/m.	<b>93021-42</b> 4 m. 45,80 €/m.	
	<p>Canales 2 tapas 2 m</p>			<b>93074-42</b> 4 m. 73,38 €/m.

Elementos funcionales en U41X

<p>Separador 2 m</p>		<b>93820-40</b>
		48 m. 11,55 €/m.

Elementos de acabado en U42X

<p>Ángulo plano</p>		<b>93220-42</b> 4 u. 19,70 €/u.	<b>93221-42</b> 4 u. 23,82 €/u.	<b>93224-42</b> 2 u. 38,23 €/u.
	<p>Ángulo exterior</p>		<b>93270-42</b> 4 u. 20,67 €/u.	<b>93271-42</b> 4 u. 25,32 €/u.
<p>Ángulo interior</p>			<b>93320-42</b> 4 u. 19,26 €/u.	<b>93321-42</b> 4 u. 21,09 €/u.
	<p>Tapa final</p>		<b>93370-42</b> 6 u. 5,98 €/u.	<b>93371-42</b> 6 u. 6,62 €/u.
<p>Cubrejuntas</p>			<b>93520-42</b> 12 u. 6,44 €/u.	<b>93521-42</b> 12 u. 6,62 €/u.
	<p>Derivación T Deriva a una canal de 100 mm de ancho</p>		<b>93421-42</b>	
			12 u. 4,56 €/u.	

Elementos de fijación en U63X

<p>Taco para canales Usar broca Ø 6 mm</p>		<b>25106</b>
		1000 u. 27,30 €/100 u.

	Dimensión Tapa (mm)	65	80
<p>Blanco RAL 9010</p>	Cotas (mm)		

Adaptador 1 mecanismo

	<b>Simon 27, Simon Connect K45, Schneider New Unica (1)</b>	<b>93623-42</b> 12 u. 4,77 €/u.	<b>93624-42</b> 12 u. 5,58 €/u.
		<b>Mosaic y compatibles (1)</b>	<b>93608-42 (3)</b> 12 u. 4,77 €/u.
	<b>Schneider Unica (1)</b>		<b>93653-42</b> 12 u. 4,77 €/u.

Adaptador 2 mecanismos

	<b>Simon Connect K45, Mosaic y compatibles, Schneider New Unica (1)</b>	<b>93613-42 (3)</b> 12 u. 7,62 €/u.	<b>93614-42 (2)</b> 12 u. 9 €/u.
--	---	--	-------------------------------------

Adaptador 1 mecanismo universal (4)

	<b>Universal</b>		<b>93604-40</b> 12 u. 4,82 €/u.
			<b>Universal con caja</b>

Caja de mecanismos (5)

	<b>1 mecanismo</b>	<b>93713-40</b> 12 u. 5,08 €/u.	<b>93714-40</b> 12 u. 5,89 €/u.
		<b>2 mecanismos</b>	<b>93718-40</b> 12 u. 6,08 €/u.

Notas

- (1) Estas marcas pertenecen a terceros; no tienen ninguna relación con Unex aparellaje eléctrico, S.L.
- (2) La mayor parte de los mecanismos de la serie K son compatibles con este adaptador. No obstante, existen algunas referencias (por ejemplo KB076, KB76, K130A, 2u. KA76, 2u. K302+K115, etc) que sólo se pueden montar en el adaptador doble ref. 93614-42 en la zona central colocando tapas ciegas en los laterales.
- (3) La mayor parte de los mecanismos de la serie K son compatibles con este adaptador. No obstante, existen algunas referencias (por ejemplo KB076, KB76, K130A, 2u. KA76, 2u. K302+K115, etc) que sólo se pueden montar en el adaptador doble ref. 93613-42 en la zona central colocando tapas ciegas en los laterales.
- (4) UNE 20-315-88 y UNE 20-378-75 para empotrar. Usar marcos suministrados por el fabricante de mecanismos. Recomendamos usar marcos de esquinas rectas.
- (5) La utilización de la caja es obligatoria para asegurar la separación de circuitos.
- (6) Contiene un separador para separar circuitos a nivel de conexiones.

Continúa en la página siguiente →

Sistema de  
conducción y  
adaptación de  
mecanismos

# Molduras sin halógenos

# 78

materia prima

**U43X**

color

**Blanco**



		Dimensiones (mm)		
		10x22	16x30	20x50
<p>Blanco Blanco RAL 9010</p>	Cotas (mm)			
		Moldura sin tabique 2 m	<b>78022-42</b> 96 m. 4,37 €/m.	<b>78033-42</b> 60 m. 8,68 €/m.
	Molduras con tabique 2 m			<b>78095-42</b> 48 m. 15,98 €/m.

Elementos de acabado en U42X

	Ángulo plano	<b>78222-42</b> 24 u. 2,21 €/u.	<b>78233-42</b> 12 u. 3,91 €/u.	<b>78245-42</b> 12 u. 5,75 €/u.
	Ángulo exterior	<b>78272-42</b> 24 u. 2,26 €/u.	<b>78283-42</b> 12 u. 3,27 €/u.	<b>78295-42</b> 12 u. 5,81 €/u.
	Ángulo interior	<b>78322-42</b> 24 u. 1,80 €/u.	<b>78333-42</b> 12 u. 2,89 €/u.	<b>78345-42</b> 12 u. 5,29 €/u.
	Tapa final	<b>78372-42</b> 24 u. 3,50 €/u.	<b>78383-42</b> 12 u. 4,76 €/u.	<b>78395-42</b> 12 u. 6,63 €/u.
	Cubrejuntas	<b>78522-42</b> 24 u. 2,49 €/u.	<b>78533-42</b> 12 u. 3,53 €/u.	<b>78545-42</b> 12 u. 4,71 €/u.

Elementos de fijación en U63X

	Taco para canales Usar broca Ø 6 mm	<b>25104</b> 1000 u. 22,45 €/100 u.
--	--	--

Cajas de conexión y derivación en U42X

	Caja conexión y derivación Se incluyen 2 tornillos	<b>78503-42</b> 12 u. 10,24 €/u.	<b>78507-42</b> 6 u. 15,29 €/u.
--	---	-------------------------------------	------------------------------------

Adaptadores para mecanismos en U42X

	Adaptador para 1 mecanismo universal	<b>78740-42</b> 12 u. 10,86 €/u.
	Adaptador para 2 mecanismos universales	<b>78741-42</b> 6 u. 17,11 €/u.

Sistema de alimentación de puestos de trabajo

# Canales de suelo

# 74



materia prima de origen 100% reciclado

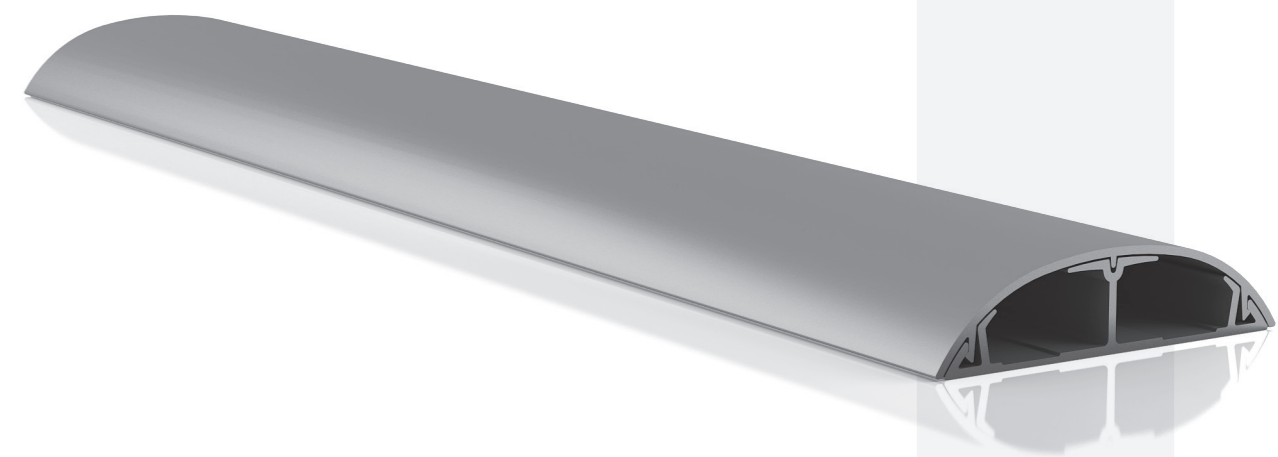

color



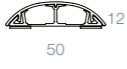

	Dimensiones (mm)	12x50	18x75
Antracita Antracita	Cotas (mm)	 12 50	 18 75
	Número máximo de compartimentos	2	2
	Canal de suelo 2 m	<b>74010-45</b>	<b>74030-45</b>
		12 m. <b>7,83 €/m.</b>	12 m. <b>13,50 €/m.</b>

## Compatible con:

Torretas 50



# Expositor Canal de suelo 74

Sin halógenos

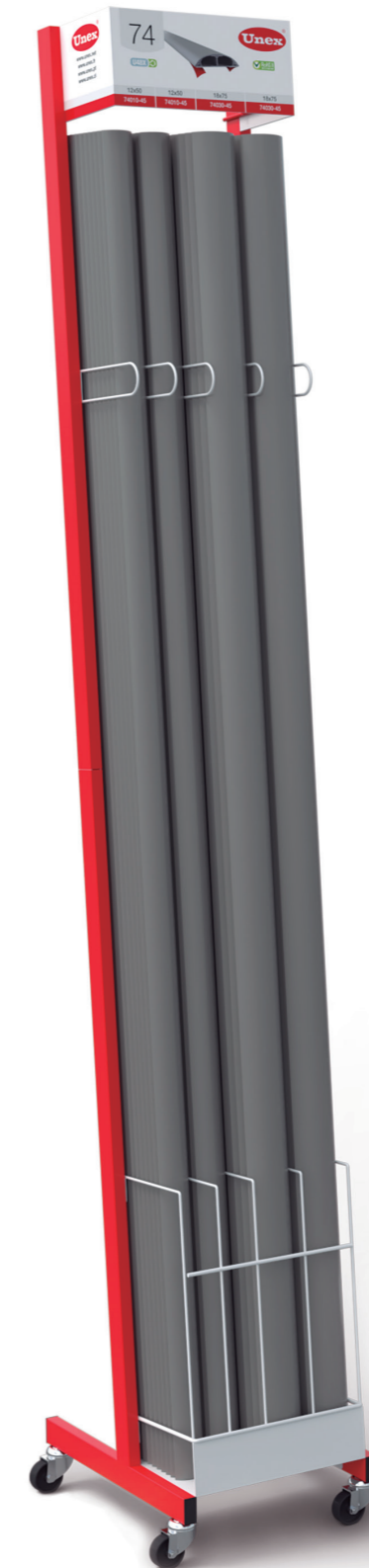

### Medidas

LARGO	228 cm
ANCHO	34 cm
FONDO	44 cm



# Expositor Canal de suelo 74

Sin halógenos

Tabla de Precios  
Nº 213  
Marzo 2023

Cantidad	Dimensiones (mm)	Denominación	Referencia	Euros/m.	PVP Euros
36 m.	12x50	Canales de suelo	<b>74010-45</b>	7,83	281,88
36 m.	18x75		<b>74030-45</b>	13,50	486,00
1 u.	2280x340x440	Expositor Canal de suelo 74	<b>EXPC74.0</b>	<b>sin cargo</b>	
				<b>Total PVP</b>	<b>767,88</b>



Sistema de  
conducción  
en armarios  
y equipos

# Canales sin halógenos 88

materia prima  
color

**U43X**

**Gris**

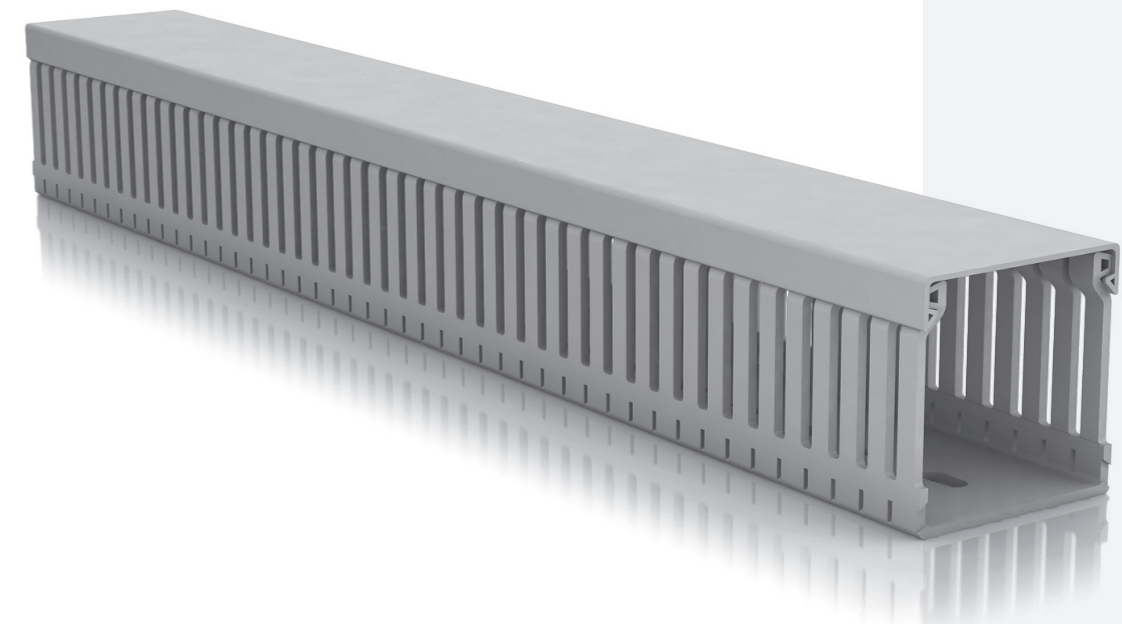

Alturas (H): 20, 30, 40 mm

		Dimensiones (mm)		25x20	42x20	42x30	42x43	42x60
	Canal 2 m			<b>25.20.88</b>	<b>40.20.88</b>	<b>40.30.88</b>	<b>40.40.88</b>	<b>40.60.88</b>
				60 m. 6,57 €/m.	72 m. 8,57 €/m.	48 m. 10,30 €/m.	32 m. 11,96 €/m.	24 m. 14,64 €/m.
	Retenedor compactador					<b>40850</b>		
						48 u. 1,06 €/u.		

Altura (H) 60 mm

		Dimensiones (mm)		60x30	60x43	60x60	60x80	60x120
	Canal 2 m			<b>60.30.88</b>	<b>60.40.88</b>	<b>60.60.88</b>	<b>60.80.88</b>	<b>60.120.88</b>
				36 m. 13,58 €/m.	32 m. 15,05 €/m.	32 m. 17,22 €/m.	32 m. 21,16 €/m.	12 m. 29,48 €/m.
	Retenedor				<b>40864-4</b>	<b>40865-4</b>	<b>40864-4 + 40864-4</b>	<b>40865-4 + 40865-4</b>
					24 u. 1,79 €/u.	24 u. 1,90 €/u.	24 u. 1,79 €/u.	24 u. 1,90 €/u.
	Retenedor compactador			<b>40850</b>		<b>40850</b>		
				48 u. 1,06 €/u.		48 u. 0,97 €/u.		

Altura (H) 80 mm

		Dimensiones (mm)		80x30	80x43	80x60	80x80	80x100	80x120
	Canal 2 m			<b>80.30.88</b>	<b>80.40.88</b>	<b>80.60.88</b>	<b>80.80.88</b>	<b>80.100.88</b>	<b>80.120.88</b>
				28 m. 16,85 €/m.	24 m. 17,38 €/m.	24 m. 19,82 €/m.	24 m. 23,43 €/m.	12 m. 28,15 €/m.	12 m. 32,30 €/m.
	Retenedor				<b>40884-4</b>	<b>40885-4</b>	<b>40884-4 + 40884-4</b>	<b>40884-4 + 40885-4</b>	<b>40885-4 + 40885-4</b>
					24 u. 1,83 €/u.	24 u. 2,09 €/u.	24 u. 1,83 €/u.	24 u. 1,83 €/u. 24 u. 2,09 €/u.	24 u. 2,09 €/u.
	Retenedor compactador			<b>40850</b>		<b>40850</b>			
				48 u. 0,97 €/u.		48 u. 1,06 €/u.			

Altura (H) 100 mm

		Dimensiones (mm)		100x43	100x60	100x80	100x100
	Canal 2 m			<b>100.40.88</b>	<b>100.60.88</b>	<b>100.80.88</b>	<b>100.100.88</b>
				16 m. 24,69 €/m.	16 m. 31,33 €/m.	16 m. 35,70 €/m.	8 m. 38,69 €/m.
	Retenedor			<b>40894-4</b>	<b>40895-4</b>	<b>40894-4 + 40894-4</b>	<b>40894-4 + 40895-4</b>
				24 u. 2,54 €/u.	24 u. 2,65 €/u.	24 u. 2,54 €/u.	24 u. 2,54 €/u. 24 u. 2,65 €/u.
	Retenedor compactador			<b>40850</b>		<b>40850</b>	
				48 u. 1,06 €/u.		48 u. 1,06 €/u.	

Continúa en la página siguiente

Elementos de montaje en U60X

	<p>A = 6 mm Ø B = 6 mm Ø C = 3,0-3,25 mm D = 1-3 mm</p>	<p><b>1303 (1)</b></p> <p>5000 u. 5,10 €/100 u.</p>
	<p>A = 8 mm Ø B = 11 mm Ø C = 5,1-5,25 mm D = 2-5 mm</p>	<p><b>1305</b></p> <p>1000 u. 7,88 €/100 u.</p>
	<p>A = 12 mm Ø B = 11 mm Ø C = 6,1-6,5 mm D = 5-9 mm</p>	<p><b>1309</b></p> <p>1000 u. 11,54 €/100 u.</p>
	<p>A = 21 mm Ø B = 11 mm Ø C = 6,1-6,5 mm D = 10-18 mm</p>	<p><b>1318</b></p> <p>1000 u. 16,41 €/100 u.</p>
	<p>Aplicación remaches referencias 1305, 1309 y 1318.</p> <p>L = 225 mm</p>	<p><b>1300</b></p> <p>1 u. 70,07 €/u.</p>
	<p>Aplicación remaches ref. 1303.</p> <p>L = 120 mm</p>	<p><b>1301</b></p> <p>1 u. 40,92 €/u.</p>

Herramienta de corte

	<p><b>Herramienta de corte (2)</b> Para cortar la canal</p>	<p><b>40902 (2)</b></p> <p>1 u. 172,94 €/u.</p>
--	---	---

Recambio de tapas

	<p><b>Tapa</b></p>	<p>Ver Paginas 202</p>
--	--------------------	------------------------

Notas

- (1) Para la fijación de etiquetas. No utilizar para fijar la canal.
- (2) Cortes a 90° para canales ancho ≤ 60 mm. Cortes a 45° para canales ancho ≤ 40 mm.

Sistema de atado y fijación  
**Bridas**

**22**

materia prima

U61X / U60X

color

Negro

Natural

Gris



2,5 mm		Ancho 2,5 mm (1)			
1:1		Dimensiones (mm)			
Bridas para instalaciones exteriores e interiores Estabilizada a la intemperie		2,5x101	2,5x190		
<b>U61X</b> Negro	<b>2221-0</b>	2000 u. 2,15 €/100 u.	1000 u. 4,78 €/100 u.		
<b>U60X</b> Natural	<b>2221</b>	2000 u. 1,91 €/100 u.	1000 u. 4,35 €/100 u.		
3,6 mm		Ancho 3,6 mm			
1:1		Dimensiones (mm)			
Bridas para instalaciones exteriores e interiores Estabilizada a la intemperie		3,6x142	3,6x199	3,6x279	
<b>U61X</b> Negro	<b>2233-0</b>	1000 u. 4,10 €/100 u.	1000 u. 6,11 €/100 u.	1000 u. 8,87 €/100 u.	
<b>U60X</b> Natural	<b>2233</b>	1000 u. 3,70 €/100 u.	1000 u. 5,51 €/100 u.	1000 u. 8,16 €/100 u.	
<b>U60X</b> Gris	<b>2233-3</b>	1000 u. 3,92 €/100 u.			
4,8 mm		Ancho 4,8 mm			
1:1		Dimensiones (mm)			
Bridas para instalaciones exteriores e interiores Estabilizada a la intemperie		4,8x188	4,8x287	4,8x370	4,8x503
<b>U61X</b> Negro	<b>2244-0</b>	1000 u. 6,32 €/100 u.	1000 u. 9,84 €/100 u.	1000 u. 14,02 €/100 u.	<b>2250-0</b> 1000 u. 20,48 €/100 u.
<b>U60X</b> Natural	<b>2244</b>	1000 u. 5,90 €/100 u.	1000 u. 8,90 €/100 u.	1000 u. 12,69 €/100 u.	
<b>U60X</b> Gris	<b>2244-3</b>	1000 u. 6,18 €/100 u.	1000 u. 9,40 €/100 u.		

7,6 mm		Ancho 7,6 mm				
1:1		Dimensiones (mm)				
Bridas para instalaciones exteriores e interiores Estabilizada a la intemperie		7,6x218	7,6x299	7,6x376	7,6x540	7,6x709
<b>U61X</b> Negro	<b>2271-0</b>	1000 u. 17 €/100 u.	1000 u. 20,50 €/100 u.	1000 u. 25,27 €/100 u.	1000 u. 39,73 €/100 u.	1000 u. 57,52 €/100 u.
<b>U60X</b> Natural	<b>2271</b>	1000 u. 15,33 €/100 u.	1000 u. 18,79 €/100 u.	1000 u. 22,81 €/100 u.	1000 u. 37,14 €/100 u.	1000 u. 51,69 €/100 u.
<b>U60X</b> Gris	<b>2271-3</b>	1000 u. 16,95 €/100 u.	1000 u. 19,98 €/100 u.			
<b>U60X</b> Gris	<b>2272-3</b>					
12,7 mm		Ancho 12,7 mm (2)				
1:1		Dimensiones (mm)				
Bridas para instalaciones exteriores e interiores Estabilizada a la intemperie		12,7x1000	12,7x1200			
<b>U61X</b> Negro	<b>2296-0</b>	250 u. 196,77 €/100 u.	250 u. 227,47 €/100 u.			
<b>U61X</b> Negro	<b>2298-0</b>					

Elementos de montaje

	Herramienta de cierre (3)	<b>2200</b>
		1 u. 257,81 €/u.

Notas

- (1) Embalajes con bolsas de 200 u.
- (2) Embalajes con bolsas de 50 u.
- (3) Para la fijación de bridas de anchura 2,5mm, 3,6mm y 4,8mm.

Debido a la existencia de factores que influyen en el comportamiento de las bridas frente a un agente químico (concentración, temperatura, luz ultravioleta, tipo de montaje, etc.), los ambientes particulares de algunas instalaciones deberán estudiarse en concreto con un test específico

**NUEVO**

Continúa en la página siguiente →

# Expositor de Bridas 22

y Elementos de fijación 25 y 26



**Medidas**

LARGO	220 cm
ANCHO	70 cm
FONDO	45 cm



## Expositor Bridas 22 color Negro y Elementos de fijación 25

Tabla de Precios  
Nº 213  
Marzo 2023

Cantidad	Referencia	Dimensiones	Euros/100 u.	PVP Euros
4.000	<b>2221-0</b>	2,5x101	2,15	86,00
3.000	<b>2225-0</b>	2,5x190	4,78	143,4,0
2.000	<b>2233-0</b>	3,6x142	4,10	82,00
2.000	<b>2235-0</b>	3,6x199	6,11	122,20
2.000	<b>2237-0</b>	3,6x279	8,87	177,00
2.000	<b>2244-0</b>	4,8x188	6,32	126,40
2.000	<b>2247-0</b>	4,8x287	9,84	196,80
1.000	<b>2249-0</b>	4,8x370	14,02	140,20
1.000	<b>2271-0</b>	7,6x218	17,00	170,00
1.000	<b>2272-0</b>	7,6x299	20,05	200,50
1.000	<b>2273-0</b>	7,6x376	25,27	252,70
1.000	<b>1251</b>	Ø8	10,38	103,80
1.000	<b>1253</b>	Ø6	8,48	84,80
1	<b>EXPB22.1</b>	2200x700x450	sin cargo	
			<b>Total PVP</b>	<b>1.886,20</b>

## Expositor Bridas 22 color Natural y Elementos de fijación 26

Tabla de Precios  
Nº 213  
Marzo 2023

Cantidad	Referencia	Dimensiones	Euros/100 u.	PVP Euros
4.000	<b>2221</b>	2,5x101	1,91	76,40
3.000	<b>2225</b>	2,5x190	4,35	130,50
2.000	<b>2233</b>	3,6x142	3,70	74,00
2.000	<b>2235</b>	3,6x199	5,51	110,20
2.000	<b>2237</b>	3,6x279	8,16	163,20
2.000	<b>2244</b>	4,8x188	5,90	118,00
2.000	<b>2247</b>	4,8x287	8,90	178,00
1.000	<b>2249</b>	4,8x370	12,69	126,90
1.000	<b>2271</b>	7,6x218	15,33	153,30
1.000	<b>2272</b>	7,6x299	18,79	187,90
1.000	<b>2273</b>	7,6x376	21,81	218,10
1.000	<b>1254</b>	19x19	15,79	157,90
1.000	<b>1256</b>	30x30	26,95	269,50
1	<b>EXPB22.1</b>	2200x700x450	sin cargo	
			<b>Total Euros PVP</b>	<b>1.963,90</b>



Sistema de  
atado y fijación

# Bridas

materia prima

color

22

**U71X**

**Negro**

HD

materia prima

color

22

**PP**

**Gris**



Para aplicaciones  
especiales

DISPONIBILIDAD  
**INMEDIATA**

22  
HD / PP

Bridas HD en **U71X** para aplicaciones especiales **interiores y exteriores**

	<b>Ancho 2,5 mm (1)</b>		
1:1	Dimensiones (mm)	2,5x101	
	<b>Bridas HD</b> Estabilizada a la intemperie	<b>2221HD</b>	
		2000 u. 4,01 €/100 u.	
	<b>Ancho 3,6 mm</b>		
1:1	Dimensiones (mm)	3,6x142	
	<b>Bridas HD</b> Estabilizada a la intemperie	<b>2233HD</b>	
		1000 u. 7,72 €/100 u.	
	<b>Ancho 4,8 mm</b>		
1:1	Dimensiones (mm)	4,8x188	4,8x287
	<b>Bridas HD</b> Estabilizada a la intemperie	<b>2244HD</b>	<b>2247HD</b>
		1000 u. 13,70 €/100 u.	1000 u. 20,66 €/100 u.
	<b>Ancho 7,6 mm</b>		
1:1	Dimensiones (mm)	7,6x299	7,6x376
	<b>Bridas HD</b> Estabilizada a la intemperie	<b>2272HD</b>	<b>2273HD</b>
		1000 u. 41,07 €/100 u.	1000 u. 46,16 €/100 u.

Bridas 22 en **PP** para ambientes químicos **interiores**

	<b>Ancho 4,8 mm</b>			
1:1	Dimensiones (mm)	4,8x188	4,8x287	
	<b>Bridas</b>	<b>2244-1</b>	<b>2247-1</b>	
		1000 u. 6,80 €/100 u.	1000 u. 10,93 €/100 u.	
	<b>Ancho 7,6 mm</b>			
1:1	Dimensiones (mm)	7,6x218	7,6x299	7,6x376
	<b>Bridas</b>	<b>2271-1</b>	<b>2272-1</b>	<b>2273-1</b>
		1000 u. 15,98 €/100 u.	1000 u. 19,62 €/100 u.	1000 u. 23,03 €/100 u.

**Notas**

(1) Embalajes con bolsas de 200 u.

Debido a la existencia de factores que influyen en el comportamiento de las bridas frente a un agente químico (concentración, temperatura, luz ultravioleta, tipo de montaje, etc.), los ambientes particulares de algunas instalaciones deberán estudiarse en concreto con un test específico

Continúa en la página siguiente →





Sistema de  
atado y fijación

# Bridas detectables

# 22

# DT

materia prima

**U62X**







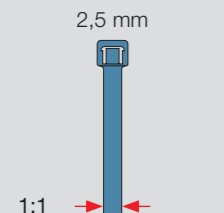

color

**Azul**

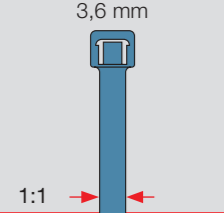

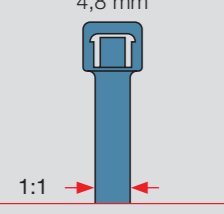
DISPONIBILIDAD  
**INMEDIATA**

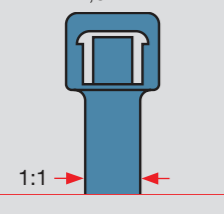
22  
DT

	<b>Ancho 2,5 mm (1)</b>			
Dimensiones (mm)		2,5x101		
	<b>Bridas detectables</b>	<b>2221DT</b>		
		2000 u. 5,62 €/100 u.		
	<b>Ancho 3,6 mm</b>			
Dimensiones (mm)		3,6x142		
	<b>Bridas detectables</b>	<b>2233DT</b>		
		1000 u. 11,50 €/100 u.		
	<b>Ancho 4,8 mm</b>			
Dimensiones (mm)		4,8x188	4,8x287	4,8x370
	<b>Bridas detectables</b>	<b>2244DT</b>	<b>2247DT</b>	<b>2249DT</b>
		1000 u. 13,63 €/100 u.	1000 u. 20,47 €/100 u.	1000 u. 29,61 €/100 u.
	<b>Ancho 7,6 mm</b>			
Dimensiones (mm)		7,6x376		
	<b>Bridas detectables</b>	<b>2273DT</b>		
		1000 u. 44,16 €/100 u.		

**Notas**  
(1) Embalajes con bolsas de 200 u.

Compatible con los elementos de fijación 26 DT

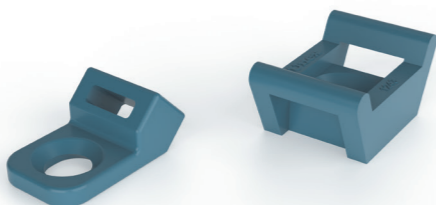

Sistema de fijación  
**Elementos de Fijación**

# 25

materia prima

**U63X**

**U64X**

color

**Negro**

**Gris**



Taco a presión

	Diámetro (mm)	6	8
	<b>Taco a presión distanciador</b> Para instalaciones exteriores e interiores <b>U63X Negro</b>		<b>1250 (1)</b> 1000 u. 24,47 €/100 u.
	<b>Taco a presión</b> Para instalaciones exteriores e interiores <b>U63X Negro</b>	<b>1253 (3)</b> 1000 u. 8,48 €/100 u.	<b>1251 (2)</b> 1000 u. 10,38 €/100 u.
	<b>Taco a presión</b> Para instalaciones interiores <b>U64X Gris</b> RAL 7035	<b>1253-3 (3)</b> 1000 u. 8,74 €/100 u.	<b>1251-3 (2)</b> 1000 u. 10,38 €/100 u.
	<b>Base roscable</b> Para instalaciones exteriores e interiores <b>U63X Negro</b>	<b>1252 (4)</b> 1000 u. 13,39 €/100 u.	

Taco para canales

	Diámetro (mm)	4	6
	<b>Taco para canales</b> Usar broca Ø 6 mm <b>U63X Negro</b>	<b>25104</b> 1000 u. 22,45 €/100 u.	<b>25106</b> 1000 u. 27,30 €/100 u.

Base para clavo

	<b>Base para clavo</b> Para instalaciones exteriores e interiores <b>U63X Negro</b>	<b>25501</b> 1000 u. 17,18 €/100 u.
	<b>Base para clavo</b> Para instalaciones interiores <b>U64X Gris</b> RAL 7035	<b>25501-3</b> 1000 u. 18,21 €/100 u.

Notas

- (1) Hasta agotar stock.
- (2) Paredes blandas: Broca Ø7. Paredes duras: Broca Ø8.
- (3) Paredes blandas: Broca Ø5. Paredes duras: Broca Ø6.
- (4) Para roscar sobre tornillo M6 o W 1/4. Diámetro agujero de fijación 4 mm.

Sistema de fijación  
Elementos de fijación

26

materia prima  
color

**U60X**  
Natural

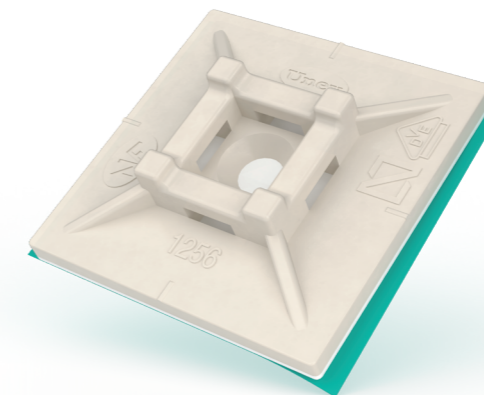

26 DT

materia prima  
color

**U62X**  
Azul

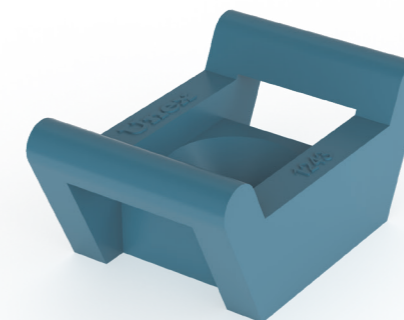

Elementos de fijación **U60X** Natural

	<b>Base adhesiva</b>	A=19 mm B=3mm	<b>1254 (1)</b>
			1000 u. 15,79 €/100 u.
		A=30 mm B=5 mm	<b>1256 (2)</b>
			1000 u. 26,95 €/100 u.
	<b>Base atornillable</b> Ø M4		<b>1243</b>
			1000 u. 12,54 €/100 u.
	<b>Soporte angular</b> Ø M4 o M5		<b>1257</b>
			1000 u. 12,85 €/100 u.
	<b>Abrazadera</b>	Ø 4 a 17 mm	<b>1201</b>
			1000 u. 13,52 €/100 u.
		Ø 15 a 33 mm	<b>1202</b>
			1000 u. 19,99 €/100 u.

Elementos de fijación detectables **U62X** Azul

	<b>Base atornillable DT</b> Ø M4		<b>1243DT</b>
			500 u. 14,21 €/100 u.
	<b>Soporte angular DT</b> Ø M4 o M5		<b>1257DT</b>
			500 u. 17,51 €/100 u.

**Notas**  
 (1) Esta referencia dispone de orificio para su fijación opcional mediante tornillo M3.  
 (2) Esta referencia dispone de orificio para su fijación opcional mediante tornillo M4.

Sistema de señalización de cables

# Elementos de señalización

# 18

materia prima

**PVC**  
plastificado

**U60X**

**PC**

color

**Amarillo**

**Natural**



	<b>Señalizadores precortados súper extensible</b> Sin impresión, Número de 0 a 9. Letras de A a Z. Signos + - = ↓ ~ Impresión negro Ø= 2 a 5 mm	<b>1811</b>	
	1000 u. <b>2,09 €/100 u.</b>		
	Ø= 4 a 8 mm <b>1812</b> 1000 u. <b>3,02 €/100 u.</b>		
Ø= 7 a 18 mm <b>PVC</b> <b>Amarillo</b> plastificado RAL 1018	<b>1813</b> 1000 u. <b>8,96 €/100 u.</b>		
		<b>Señalizadores cortados súper extensibles</b> Números de 0 a 9. Impresión negro Ø= 2 a 5 mm	<b>1821</b>
	1000 u. <b>2,05 €/100 u.</b>		
Ø= 2 a 3.4 mm L= 18 mm <b>Manguito precortado</b> Escritura con rotulador ref. 1751	<b>1851-M</b> 1000 u. <b>5,21 €/100 u.</b>		
	Ø= 4 a 6.5 mm L= 25 mm <b>1852-M</b> 1000 u. <b>7,91 €/100 u.</b>		
	Ø= 7 a 14 mm L= 28 mm <b>1853-M</b> 1000 u. <b>29,11 €/100 u.</b>		
	<b>Cajetín porta-etiquetas</b> 18.5x43 mm <b>PC</b> <b>Natural</b>	<b>2002</b>	
	1000 u. <b>41,52 €/100 u.</b>		
	<b>Placa de señalización</b> Escritura con rotulador ref. 1751 18x40mm	<b>2151</b>	
	1000 u. <b>10,66 €/100 u.</b>		
	25x60 mm <b>U60X</b> <b>Natural</b>	<b>2152</b>	
	<b>Rotulador</b> Ancho trazo 0,4 mm	<b>1751</b>	
	10 u. <b>6,37 €/u</b>		



## Información

Recambios	201
Listado de precios por orden numérico de referencia	205
Unex online	218

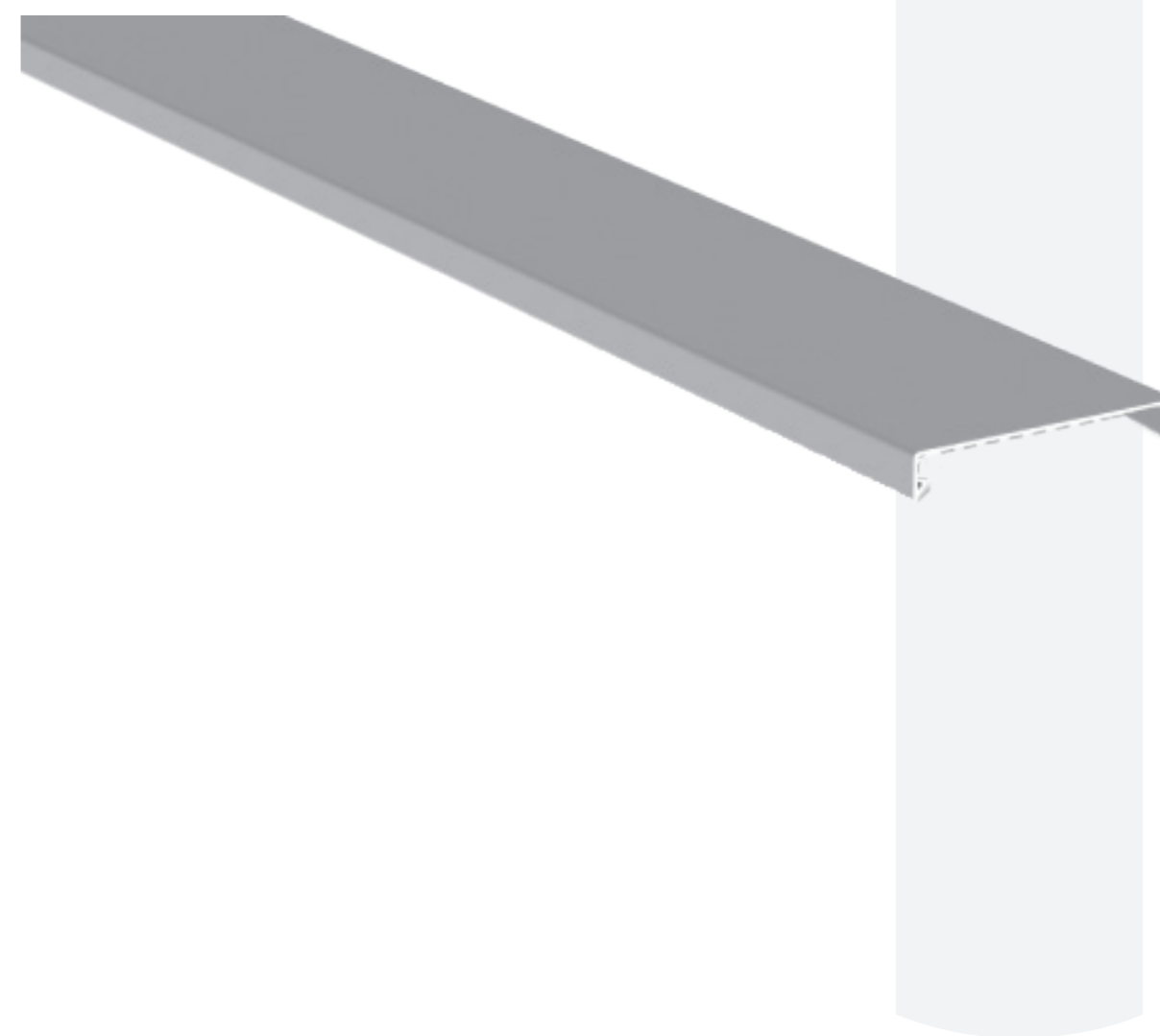
# Recambios



## Recambio de tapas 93

		Ancho tapa (mm)		40	60	65	80	90	110	130	150	190	230
	Tapa					<b>93003-2</b>	<b>93004-2</b>						
						4 m. 6,85 €/m.	4 m. 8,18 €/m.						
	Tapa					<b>93003-03</b>	<b>93004-03</b>						
						4 m. 17,73 €/m.	4 m. 18,79 €/m.						
	Tapa					<b>93003-33</b>	<b>93004-33</b>						
						4 m. 22,83 €/m.	4 m. 26,62 €/m.						

## Recambio de tapas 73

		Ancho tapa (mm)		40	60	65	80	90	110	130	150	190	230
	Tapa	<b>71950-04</b>	<b>71951-04</b>					<b>71952-04</b>	<b>71953-04</b>		<b>71955-04</b>	<b>71956-04</b>	<b>71958-04</b>
		12 m. 3,57 €/m.	12 m. 3,89 €/m.					12 m. 5,28 €/m.	6 m. 6,42 €/m.		6 m. 10,15 €/m.	6 m. 11,66 €/m.	6 m. 15,25 €/m.
	Tapa	<b>71950-2</b>	<b>71951-2</b>					<b>71952-2</b>	<b>71953-2</b>	<b>71954-2</b>	<b>71955-2</b>	<b>71956-2</b>	<b>71958-2</b>
		12 m. 3,57 €/m.	12 m. 3,89 €/m.					12 m. 5,28 €/m.	6 m. 6,42 €/m.	6 m. 7,54 €/m.	6 m. 10,15 €/m.	6 m. 11,66 €/m.	6 m. 15,25 €/m.

## Recambio de tapas 77

		Dimensiones (mm)			20	30	40	60	80	100	120	150
	Tapa	<b>T-20.07</b>	<b>T-30.07</b>	<b>T-40.07</b>			<b>T-60.07</b>	<b>T-80.07</b>	<b>T-100.07</b>	<b>T-120.07</b>	<b>T-150.07</b>	
		16 m. 1,55 €/m.	12 m. 1,84 €/m.	12 m. 2,31 €/m.			12 m. 3,05 €/m.	12 m. 4,47 €/m.	8 m. 5,78 €/m.	8 m. 6,21 €/m.	4 m. 11,84 €/m.	



## Recambio de tapas 88

		Dimensiones (mm)			20	30	40	60	80	100	120	150
	Tapa	<b>T-20.88</b>	<b>T-30.88</b>	<b>T-40.88</b>			<b>T-60.88</b>	<b>T-80.88</b>	<b>T-100.88</b>	<b>T-120.88</b>		
		16 m. 2,25 €/m.	12 m. 2,64 €/m.	12 m. 3,54 €/m.			12 m. 4,54 €/m.	12 m. 6,49 €/m.	8 m. 8,12 €/m.	8 m. 8,88 €/m.		

## Recambio de tapas 80













	Tapa	<b>80003-2</b>
		4 m. 12,46 €/m..

## Recambios 50 - 51

	<b>Embellecedor techo raso Ø50</b>	<b>50900</b>
		1 u. 71,05 €/u..
	<b>Tapas torreta 1 cara</b>	Ancho 65
		<b>50925</b>
		1 u. 32,69 €/u..
		Ancho 80
		<b>50921</b>
		1 u. 28,93 €/u..

Continúa en la página siguiente →

## Recambios 50 - 51

	<b>Tapas laterales</b>	<b>51901</b>
		1 u. 5,68 €/u.
	<b>Embellecedor falso techo</b>	<b>50901</b>
		1 u. 15,98 €/u.
	<b>Tapas torreta 2 caras</b> Ancho 65	<b>50923</b>
		1 u. 28,93 €/u.
	Ancho 80	<b>50927</b>
		1 u. 32,69 €/u.
	<b>Soporte base fija</b>	<b>51902</b>
		1 u. 3,43 €/u.
	<b>Embellecedor suelo Ø50</b>	<b>50902</b>
		1 u. 16,97 €/u.
	<b>Embellecedor suelo torreta</b>	<b>50928</b>
		1 u. 20,63 €/u.
	<b>Soporte base móvil</b>	<b>51903</b>
		1 u. 50,78 €/u.
	<b>Muelle fijación a techo</b>	<b>50903</b>
		1 u. 90,62 €/u.
	<b>Tapa columna Ø50</b>	<b>50904</b>
		1 u. 56,51 €/u.
	<b>Tapas sup+inf. Ø50</b> Ancho 65	<b>50907</b>
		1 u. 43,52 €/u.
	Ancho 80	<b>50905</b>
		1 u. 32,86 €/u.
	<b>Base suelo/techo 50x88</b>	<b>50911</b>
		1 u. 23,21 €/u.
	<b>Tapa columna 50x88</b>	<b>50912</b>
		1 u. 84,10 €/u.
	<b>Embellecedor techo 50x88</b>	<b>50913</b>
		1 u. 54,23 €/u.

Listado de precios por orden numérico de referencia



Ref.	Precio €	Emb.	EAN
100.100.77	21,42/m.	8 m.	8428884034591
100.100.88	38,69/m.	8 m.	8428884034263
100.150.77	39,13/m.	8 m.	8428884022789
100.40.77	15,99/m.	16 m.	8428884035222
100.40.88	24,69/m.	16 m.	8428884041032
100.60.77	17,16/m.	16 m.	8428884034614
100.60.88	31,33/m.	16 m.	8428884046624
100.80.77	19,58/m.	16 m.	8428884034607
100.80.88	35,70/m.	16 m.	8428884046631
1201	13,52/100u.	1000 u.	8428884000015
1202	19,99/100u.	1000 u.	8428884000022
1243	12,54/100u.	1000 u.	8428884000039
1243DT	14,21/100u.	500 u.	8428884048512
1250	24,47/100u.	1000 u.	8428884000046
1251	10,38/100u.	1000 u.	8428884000053
1251-3	10,38/100u.	1000 u.	8428884023663
1252	13,39/100u.	1000 u.	8428884000060
1253	8,48/100u.	1000 u.	8428884009360
1253-3	8,74/100u.	1000 u.	8428884023670
1254	15,79/100u.	1000 u.	8428884000077
1256	26,95/100u.	1000 u.	8428884000084
1257	12,85/100u.	1000 u.	8428884000091
1257DT	17,51/100u.	500 u.	8428884000091
1300	70,07/u.	1 u.	8428884000107
1301	40,92/u.	1 u.	8428884000114
1303	5,10/100u.	5000 u.	8428884000121
1305	7,88/100u.	1000 u.	8428884000138
1309	11,54/100u.	1000 u.	8428884000145
1318	16,41/100u.	1000 u.	8428884000152
1751	6,37/u.	10 u.	8428884000169
18.20.77	3/m.	80 m.	8428884000183
1811	2,09/100u.	1000 u.	8428884005751
1811+	2,09/100u.	1000 u.	8428884005768
1811--	2,09/100u.	1000 u.	8428884005775
1811-0	2,09/100u.	1000 u.	8428884005782
1811-1	2,09/100u.	1000 u.	8428884005799
1811-2	2,09/100u.	1000 u.	8428884005805
1811-3	2,09/100u.	1000 u.	8428884005812
1811-4	2,09/100u.	1000 u.	8428884005829
1811-5	2,09/100u.	1000 u.	8428884005836
1811-6	2,09/100u.	1000 u.	8428884005843
1811-7	2,09/100u.	1000 u.	8428884005850
1811-8	2,09/100u.	1000 u.	8428884005867
1811-9	2,09/100u.	1000 u.	8428884005874
1811=-	2,09/100u.	1000 u.	8428884005881
1811-A	2,09/100u.	1000 u.	8428884005898
1811-ALTER	2,09/100u.	1000 u.	8428884006154
1811-B	2,09/100u.	1000 u.	8428884005904
1811-C	2,09/100u.	1000 u.	8428884005911
1811-D	2,09/100u.	1000 u.	8428884005928
1811-E	2,09/100u.	1000 u.	8428884005935
1811-F	2,09/100u.	1000 u.	8428884005942
1811-G	2,09/100u.	1000 u.	8428884005959
1811-H	2,09/100u.	1000 u.	8428884005966
1811-I	2,09/100u.	1000 u.	8428884005973
1811-J	2,09/100u.	1000 u.	8428884005980
1811-K	2,09/100u.	1000 u.	8428884005997
1811-L	2,09/100u.	1000 u.	8428884006000
1811-M	2,09/100u.	1000 u.	8428884006017
1811-N	2,09/100u.	1000 u.	8428884006024
1811-O	2,09/100u.	1000 u.	8428884006031
1811-P	2,09/100u.	1000 u.	8428884006048
1811-Q	2,09/100u.	1000 u.	8428884006055
1811-R	2,09/100u.	1000 u.	8428884006062
1811-S	2,09/100u.	1000 u.	8428884006079
1811-T	2,09/100u.	1000 u.	8428884006086
1811-TIERR	2,09/100u.	1000 u.	8428884006161

Ref.	Precio €	Emb.	EAN
1811-U	2,09/100u.	1000 u.	8428884006093
1811-V	2,09/100u.	1000 u.	8428884006109
1811-W	2,09/100u.	1000 u.	8428884006116
1811-X	2,09/100u.	1000 u.	8428884006123
1811-Y	2,09/100u.	1000 u.	8428884006130
1811-Z	2,09/100u.	1000 u.	8428884006147
1812	3,02/100u.	1000 u.	8428884006178
1812+	3,02/100u.	1000 u.	8428884006185
1812--	3,02/100u.	1000 u.	8428884006192
1812-9	3,02/100u.	1000 u.	8428884006291
1812=-	3,02/100u.	1000 u.	8428884006307
1812-A	3,02/100u.	1000 u.	8428884006314
1812-ALTER	3,02/100u.	1000 u.	8428884006574
1812-B	3,02/100u.	1000 u.	8428884006321
1812-C	3,02/100u.	1000 u.	8428884006338
1812-D	3,02/100u.	1000 u.	8428884006345
1812-E	3,02/100u.	1000 u.	8428884006352
1812-F	3,02/100u.	1000 u.	8428884006369
1812-G	3,02/100u.	1000 u.	8428884006376
1812-H	3,02/100u.	1000 u.	8428884006383
1812-I	3,02/100u.	1000 u.	8428884006390
1812-J	3,02/100u.	1000 u.	8428884006406
1812-K	3,02/100u.	1000 u.	8428884006413
1812-L	3,02/100u.	1000 u.	8428884006420
1812-M	3,02/100u.	1000 u.	8428884006437
1812-N	3,02/100u.	1000 u.	8428884006444
1812-O	3,02/100u.	1000 u.	8428884006451
1812-P	3,02/100u.	1000 u.	8428884006468
1812-Q	3,02/100u.	1000 u.	8428884006475
1812-R	3,02/100u.	1000 u.	8428884006482
1812-S	3,02/100u.	1000 u.	8428884006499
1812-T	3,02/100u.	1000 u.	8428884006505
1812-TIERR	3,02/100u.	1000 u.	8428884006581
1812-U	3,02/100u.	1000 u.	8428884006512
1812-V	3,02/100u.	1000 u.	8428884006529
1812-W	3,02/100u.	1000 u.	8428884006536
1812-X	3,02/100u.	1000 u.	8428884006543
1812-Y	3,02/100u.	1000 u.	8428884006550
1812-Z	3,02/100u.	1000 u.	8428884006567
1813	8,96/100u.	1000 u.	8428884006598
1813+	8,96/100u.	1000 u.	8428884006604
1813--	8,96/100u.	1000 u.	8428884006611
1813-9	8,96/100u.	1000 u.	8428884006710
1813=-	8,96/100u.	1000 u.	8428884006727
1813-A	8,96/100u.	1000 u.	8428884006734
1813-ALTER	8,96/100u.	1000 u.	8428884006994
1813-B	8,96/100u.	1000 u.	8428884006741
1813-C	8,96/100u.	1000 u.	8428884006758
1813-D	8,96/100u.	1000 u.	8428884006765
1813-E	8,96/100u.	1000 u.	8428884006772
1813-F	8,96/100u.	1000 u.	8428884006789
1813-G	8,96/100u.	1000 u.	8428884006796
1813-H	8,96/100u.	1000 u.	8428884006802
1813-I	8,96/100u.	1000 u.	8428884006819
1813-J	8,96/100u.	1000 u.	8428884006826
1813-K	8,96/100u.	1000 u.	8428884006833
1813-L	8,96/100u.	1000 u.	8428884006840
1813-M	8,96/100u.	1000 u.	8428884006857
1813-N	8,96/100u.	1000 u.	8428884006864
1813-O	8,96/100u.	1000 u.	8428884006871
1813-P	8,96/100u.	1000 u.	8428884006888
1813-Q	8,96/100u.	1000 u.	8428884006895
1813-R	8,96/100u.	1000 u.	8428884006901
1813-S	8,96/100u.	1000 u.	8428884006918
1813-T	8,96/100u.	1000 u.	8428884006925
1813-TIERR	8,96/100u.	1000 u.	8428884007007
1813-U	8,96/100u.	1000 u.	8428884006932

Ref.	Precio €	Emb.	EAN
1813-V	8,96/100u.	1000 u.	8428884006949
1813-W	8,96/100u.	1000 u.	8428884006956
1813-X	8,96/100u.	1000 u.	8428884006963
1813-Y	8,96/100u.	1000 u.	8428884006970
1813-Z	8,96/100u.	1000 u.	8428884006987
1821-0	2,05/100u.	1000 u.	8428884022468
1821-1	2,05/100u.	1000 u.	8428884022475
1821-2	2,05/100u.	1000 u.	8428884022482
1821-3	2,05/100u.	1000 u.	8428884022499
1821-4	2,05/100u.	1000 u.	8428884022505
1821-5	2,05/100u.	1000 u.	8428884022512
1821-6	2,05/100u.	1000 u.	8428884022529
1821-7	2,05/100u.	1000 u.	8428884022536
1821-8	2,05/100u.	1000 u.	8428884022543
1821-9	2,05/100u.	1000 u.	8428884022550
1851-M	5,21/100u.	1000 u.	8428884000190
1852-M	7,91/100u.	1000 u.	8428884000220
1853-M	29,11/100u.	1000 u.	8428884000244
2002	41,52/100u.	1000 u.	8428884000268
2151	10,66/100u.	1000 u.	8428884000275
2152	18,16/100u.	1000 u.	8428884000282
2200	257,81/u.	1 u.	8428884000299
2221	1,91/100u.	2000 u.	8428884000305
2221-0	2,15/100u.	2000 u.	8428884000312
2221DT	5,62/100u.	2000 u.	8428884036410
2221HD	4,01/100u.	2000 u.	8428884039060
2225	4,35/100u.	1000 u.	8428884000329
2225-0	4,78/100u.	1000 u.	8428884000336
2233	3,70/100u.	1000 u.	8428884000343
2233-0	4,10/100u.	1000 u.	8428884000350
2233-3	3,92/100u.	1000 u.	8428884023632
2233DT	11,50/100u.	1000 u.	8428884042695
2233HD	7,72/100u.	1000 u.	8428884039077
2235	5,51/100u.	1000 u.	8428884000367
2235-0	6,11/100u.	1000 u.	8428884000374
2237	8,16/100u.	1000 u.	8428884000381
2237-0	8,87/100u.	1000 u.	8428884000398
2244	5,90/100u.	1000 u.	8428884000404
2244-0	6,32/100u.	1000 u.	8428884000411
2244-1	6,80/100u.	1000 u.	8428884000807
2244-3	6,18/100u.	1000 u.	8428884023649
2244DT	13,63/100u.	1000 u.	8428884036502
2244HD	13,70/100u.	1000 u.	8428884036359
2247	8,90/100u.	1000 u.	8428884000428
2247-0	9,84/100u.	1000 u.	8428884000435
2247-1	10,93/100u.	1000 u.	8428884008110
2247-3	9,40/100u.	1000 u.	8428884023656
2247DT	20,47/100u.	1000 u.	8428884036526
2247HD	20,66/100u.	1000 u.	8428884035499
2249	12,69/100u.	1000 u.	8428884000442
2249-0	14,02/100u.	1000 u.	8428884000459
2249DT	29,61/100u.	1000 u.	8428884036526
2250-0	20,48/100u.	1000 U.	8428884049120
2271	15,33/100u.	1000 u.	8428884000466
2271-0	17/100u.	1000 u.	8428884000473
2271-1	15,98/100u.	1000 u.	8428884008134
2271-3	16,95/100u.	1000 u.	8428884046068
2272	18,79/100u.	1000 u.	8428884000480
2272-0	20,50/100u.	1000 u.	8428884000497
2272-1	19,62/100u.	1000 u.	8428884008158
2272-3	19,98/100u.	1000 u.	8428884046051
2272HD	41,07/100u.	1000 u.	8428884036335
2273	22,81/100u.	1000 u.	8428884000503
2273-0	25,27/100u.	1000 u.	8428884000510
2273-1	23,03/100u.	1000 u.	8428884008172
2273DT	44,16/100u.	1000 u.	8428884036540
2273HD	46,16/100u.	1000 u.	8428884035475

Ref.	Precio €	Emb.	EAN
2275	37,14/100u.	1000 u.	8428884041513
2275-0	39,73/100u.	1000 u.	8428884041490
2278	51,69/100u.	1000 u.	8428884000527
2278-0	57,52/100u.	1000 u.	8428884000534
2296-0	196,77/100u.	250 u.	8428884024752
2298-0	227,47/100u.	250 u.	8428884024769
25.20.07	3,26/m.	60 m.	8428884000541
25.20.77	3,26/m.	60 m.	8428884000558
25.20.88	6,57/m.	60 m.	8428884041391
25104			

Ref.	Precio €	Emb.	EAN
40.30.07	5,55/m.	48 m.	8428884000596
40.30.77	5,55/m.	48 m.	8428884000602
40.30.88	10,30/m.	48 m.	8428884010960
40.40.07	6,39/m.	32 m.	8428884000619
40.40.77	6,39/m.	32 m.	8428884000626
40.40.88	11,96/m.	32 m.	8428884034690
40.60.07	7,85/m.	24 m.	8428884000633
40.60.77	7,85/m.	24 m.	8428884034645
40.60.88	14,64/m.	24 m.	8428884013886
40801-44	68,48/100u.	100 U.	8428884051369
40802-44	3,39/m.	30 M.	8428884051376
40850	1,06/u.	48 u.	8428884024615
40864	1,30/u.	48 u.	8428884012995
40864-4	1,79/u.	24 u.	8428884021942
40865	1,35/u.	48 u.	8428884013008
40865-4	1,90/u.	24 u.	8428884034928
40884	1,32/u.	48 u.	8428884013015
40884-4	1,83/u.	24 u.	8428884021966
40885	1,42/u.	48 u.	8428884013022
40885-4	2,09/u.	24 u.	8428884021973
40894	1,79/u.	48 u.	8428884032757
40894-4	2,54/u.	24 u.	8428884033624
40895	1,90/u.	48 u.	8428884023168
40895-4	2,65/u.	24 u.	8428884033631
40902	172,94/u.	1 u.	8428884021676
50003	492,06/u.	1 u.	8428884013671
50043	662,66/u.	1 u.	8428884021904
50094	169,32/u.	1 u.	8428884015040
50097	237,71/u.	1 u.	8428884021911
50123	70,96/u.	1 u.	8428884013695
50124	98,72/u.	1 u.	8428884013701
50144	98,72/u.	1 u.	8428884021928
50223	78,05/u.	1 u.	8428884013732
50224	108,59/u.	1 u.	8428884013749
50244	108,59/u.	1 u.	8428884021935
50623	143,47/u.	1 u.	8428884013770
50623-05	199,18/u.	1 u.	8428884034270
50624	165,54/u.	1 u.	8428884013787
50624-05	229,84/u.	1 u.	8428884034294
50723	156,54/u.	1 u.	8428884013794
50723-05	217,32/u.	1 u.	8428884034287
50724	181,38/u.	1 u.	8428884013800
50724-05	251,87/u.	1 u.	8428884034300
50743	213,16/u.	1 u.	8428884013817
50744	249,73/u.	1 u.	8428884013824
50900	71,05/u.	1 u.	8428884015194
50901	15,98/u.	1 u.	8428884015200
50902	16,97/u.	1 u.	8428884015217
50903	90,62/u.	1 u.	8428884015224
50904	56,51/u.	1 u.	8428884041865
50905	32,86/u.	1 u.	8428884035376
50907	43,52/u.	1 u.	8428884035390
50911	23,21/u.	1 u.	8428884035345
50912	84,10/u.	1 u.	8428884035338
50913	54,23/u.	1 u.	8428884035574
50921	28,93/u.	1 u.	8428884035253
50923	28,93/u.	1 u.	8428884035444
50925	32,69/u.	1 u.	8428884035451
50927	32,69/u.	1 u.	8428884035420
50928	20,63/u.	1 u.	8428884035406
51323	36,74/u.	1 u.	8428884022000
51323-05	58,15/u.	1 u.	8428884034362
51423	76,80/u.	1 u.	8428884022024
51423-05	127,62/u.	1 u.	8428884034317
51600-10	10,65/u.	6 u.	8428884042336
51600-17	10,37/u.	6 u.	8428884042350
51601-10	68,19/u.	1 u.	8428884042374

Ref.	Precio €	Emb.	EAN
51601-17	69,53/u.	1 u.	8428884042381
51602-10	53,86/u.	1 u.	8428884042329
51603-10	182,36/u.	1 u.	8428884042398
51606-10	144,82/u.	1 u.	8428884042312
51610	6,63/u.	6 u.	8428884014531
51610-17	6,96/u.	6 U.	8428884053752
51611	14,95/u.	6 u.	8428884014548
51612-10	6,31/u.	4 u.	8428884042404
51623-03	11,17/u.	12 u.	8428884014586
51623-2	5,23/u.	12 u.	8428884014579
51624-03	11,99/u.	12 u.	8428884014609
51624-2	6,20/u.	12 u.	8428884014593
51630-2	5,32/u.	12 u.	8428884015347
51814	52,42/u.	2 u.	8428884035529
51901	5,68/u.	1 u.	8428884034867
51902	3,43/u.	1 u.	8428884034874
51903	50,78/u.	1 u.	8428884033921
52802	40,12/u.	4 u.	8428884035512
52810	110,28/u.	1 u.	8428884040295
52812	56,33/u.	2 u.	8428884035550
52900	35,22/u.	1 u.	8428884039763
60.100.07	14,21/m.	12 m.	8428884024486
60.100.77	14,21/m.	12 m.	8428884034508
60.120.07	15,97/m.	12 m.	8428884024516
60.120.77	15,97/m.	12 m.	8428884024387
60.120.88	29,48/m.	12 m.	8428884034829
60.20.77	6,03/m.	48 m.	8428884035208
60.30.77	7,10/m.	36 m.	8428884000749
60.30.88	13,58/m.	36 m.	8428884010984
60.40.77	7,88/m.	32 m.	8428884000756
60.40.88	15,05/m.	32 m.	8428884010991
60.60.07	9,27/m.	32 m.	8428884000763
60.60.77	9,27/m.	32 m.	8428884000770
60.60.88	17,22/m.	32 m.	8428884011004
60.80.07	11,27/m.	32 m.	8428884000787
60.80.77	11,27/m.	32 m.	8428884034515
60.80.88	21,16/m.	32 m.	8428884013893
60103-44	7,90/u.	4 u.	8428884052496
60153-44	9,01/u.	4 u.	8428884052502
60155-48	26,71/u.	2 u.	8428884047874
60202-48	15,36/m.	16 m.	8428884056889
60203-44	10,95/u.	4 u.	8428884052519
60204-48	25,56/m.	8 m.	8428884046693
60303-44	15,86/u.	4 u.	8428884052526
60305-48	51,39/u.	1 u.	8428884049809
6035	4,82/m.	48 m.	8428884027418
60403-44	31,26/u.	4 u.	8428884052533
6050	7,67/m.	24 m.	8428884027425
60503-44	58,43/u.	4 u.	8428884052540
60603-44	61,91/u.	4 u.	8428884052557
60710-A4	6,99/u.	50 u.	8428884049960
60710-C6	2,65/u.	50 u.	8428884049953
60829-A4	1,55/u.	50 u.	8428884049977
60829-C6	0,68/u.	50 u.	8428884050904
60849-A4	2,46/u.	50 u.	8428884051864
60849-C6	0,73/u.	50 u.	8428884051888
66060	43,44/u.	2 u.	8428884026466
66061	20,26/u.	2 u.	8428884026572
66072	5,73/m.	24 m.	8428884000855
66075	10,22/u.	4 u.	8428884027449
66078	35,95/u.	2 u.	8428884032030
66079	32/u.	2 u.	8428884026114
66090	11,38/m.	24 m.	8428884012131
66091	11,38/m.	24 m.	8428884012148
66093	8,13/u.	4 u.	8428884025131
66094	8,07/u.	6 u.	8428884025209
66100	12,87/m.	24 m.	8428884000923

Ref.	Precio €	Emb.	EAN
66100-48	21,08/m.	24 m.	8428884043173
66101	12,87/m.	24 m.	8428884000930
66101-48	21,08/m.	24 m.	8428884043111
66102	8,02/m.	24 m.	8428884000947
66102-48	11,05/m.	24 m.	8428884043302
66103	7,41/u.	4 u.	8428884000954
66106	14,20/u.	15 u.	8428884000961
66107	13,45/u.	15 u.	8428884000978
66110	51,69/u.	2 u.	8428884026473
66110-48	67,05/u.	2 u.	8428884043562
66111	23,70/m.	2 m.	8428884026589
66111-48	25,97/u.	2 u.	8428884043883
66113	10,51/u.	4 u.	8428884025148
66113-48	15,59/u.	4 u.	8428884044002
66114	8,52/u.	6 u.	8428884025216
66114-48	12,26/u.	6 u.	8428884043517
66128	38,63/u.	2 u.	8428884032047
66128-48	55,99/u.	2 u.	8428884043616
66129	34,42/u.	2 u.	8428884026121
66129-48	53,19/u.	2 u.	8428884043937
66150	16,41/m.	12 m.	8428884027616
66151	16,41/m.	12 m.	8428884027623
66152	11,18/m.	12 m.	8428884001050
66153	8,46/u.	4 u.	8428884027647
66155	11,61/u.	4 u.	8428884001074
66155-48	12,04/u.	4 u.	8428884043692
66160	61,02/u.	2 u.	8428884026480
66161	32/u.	2 u.	8428884026596
66163	11,75/u.	2 u.	8428884001081
66164	11,54/u.	6 u.	8428884025223
66178	40,77/u.	2 u.	8428884032054
66179	35,82/u.	2 u.	8428884026138
66200	19,67/m.	12 m.	8428884027715
66200-48	31,29/m.	12 m.	8428884043203
66201	19,67/m.	12 m.	8428884027722
66201-48	31,29/m.	12 m.	8428884043128
66202	13,63/m.	12 m.	8428884027739
66202-44	20,30/m.	12 m.	8428884023267
66202-48	20,30/m.	12 m.	8428884043319
66203	10,29/u.	4 u.	8428884027746
66205	13,71/u.	4 u.	8428884027753
66205-48	14,30/u.	4 u.	8428884043708
66206	17,03/u.	10 u.	8428884001180
66207	16,72/u.	10 u.	8428884001197
66210	68,37/u.	2 u.	8428884026497
66210-48	88,55/u.	2 u.	8428884043579
66211	39,20/m.	2 m.	8428884026602
66211-48	47,23/u.	2 u.	8428884043890
66213	14,60/u.	2 u.	8428884001203
66213-48	19,28/u.	2 u.	8428884044019
66214	12,56/u.	6 u.	8428884025230
66214-48	16,11/u.	6 u.	8428884043524
66220	29,07/m.	6 m.	8428884012193
66221	29,07/m.	6 m.	8428884012209
66228	42,80/u.	2 u.	8428884032061
66228-48	62,96/u.	2 u.	8428884043623
66229	39,81/u.	2 u.	8428884026145
66229-48	56,95/u.	2 u.	8428884043944
66230	99,83/u.	2 u.	8428884026527
66233	16,23/u.	2 u.	8428884027838
66234	14,52/u.	6 u.	8428884032801
66248	50,83/u.	2 u.	8428884032092
66300	29,87/m.	12 m.	8428884027876
66300-48	46,53/m.	12 m.	8428884043296
66301	29,87/m.	12 m.	8428884027883
66301-48	46,53/m.	12 m.	8428884043135
66302	18,57/m.	12 m.	8428884027890

Ref.	Precio €	Emb.	EAN
66302-44	26,68/m.	12 m.	8428884023274
66302-48	26,68/m.	12 m.	8428884043326
66303	13,43/u.	4 u.	8428884027906
66305	17,31/u.	4 u.	8428884027913
66305-48	18,16/u.	4 u.	8428884043715
66306	24/u.	10 u.	8428884001302
66307	20,39/u.	10 u.	8428884001319
66310	105,41/u.	2 u.	8428884026503
66310-48	124,21/u.	2 u.	8428884043586
66311	49,53/m.	2 m.	8428884026619
66311-48	59,76/u.	2 u.	8428884043906
66313	19,04/u.	2 u.	8428884001326
66313-48	25,61/u.	2 u.	8428884044026
66314	15,59/u.	6 u.	8428884025247
66314-48	21,43/u.	6 u.	8428884043531
66320	41,32/m.	6 m.	8428884027975
66321	41,32/m.	6 m.	8428884027982
66323	26,99/u.	4 u.	8428884001395
66328	54,88/u.	2 u.	8428884032078
66328-48	73,71/u.	2 u.	8428884043630
66329	49,42/u.	2 u.	8428884026152
66329-48	70,03/u.	2 u.	8428884043951
66330	140,66/u.	2 u.	8428884031927
66333	24,17/u.	2 u.	8428884028002
66334	24,10/u.	6 u.	8428884025278
66348	59,33/u.	2 u.	8428884032108
66400	42,62/m.	6 m.	8428884028040
66401	42		

Ref.	Precio €	Emb.	EAN
66603	58,13/u.	4 u.	8428884031576
66605	45,87/u.	4 u.	8428884028293
66605-48	46,47/u.	4 u.	8428884043739
66611	134,95/m.	1 m.	8428884026640
66611-48	160,35/u.	1 u.	8428884043920
66620	77,16/m.	6 m.	8428884028316
66620-48	117,58/m.	6 m.	8428884043166
66621	77,16/m.	6 m.	8428884028323
66621-48	117,58/m.	6 m.	8428884043104
66629	97,11/u.	1 u.	8428884026183
66629-48	137,97/u.	1 u.	8428884043975
66630	248,94/u.	1 u.	8428884031897
66630-48	376,64/u.	1 u.	8428884043555
66633	48,38/u.	2 u.	8428884001807
66633-48	60,71/u.	2 u.	8428884044040
66634	42,80/u.	4 u.	8428884025308
66634-48	57,02/u.	4 u.	8428884043500
66648	107,97/u.	1 u.	8428884032139
66648-48	138,32/u.	1 u.	8428884043609
66806	21,94/m.	24 m.	8428884001852
66808	44,94/u.	20 u.	8428884001869
66809	36,69/100u.	100 u.	8428884012117
66809-48	38,92/100u.	100 u.	8428884043982
66813	4,17/u.	12 u.	8428884035727
66813-48	4,31/u.	12 u.	8428884043418
66819	24,94/100u.	100 u.	8428884031804
66820	16,77/u.	12 u.	8428884012216
66820-48	17,21/u.	12 u.	8428884044057
66821	7,30/m.	36 m.	8428884028422
66821-48	10,78/m.	36 m.	8428884043753
66822-A4	5,82/u.	20 u.	8428884051901
66822-C6	4,09/u.	20 u.	8428884051802
66824	3,94/u.	50 u.	8428884001951
66825	3,31/u.	50 u.	8428884007397
66825-48	4,75/u.	50 u.	8428884043838
66826	9,24/m.	36 m.	8428884028453
66826-48	12,97/m.	36 m.	8428884043760
66829-A4	180,06/100u.	100 u.	8428884046792
66829-C6	107,46/100u.	100 u.	8428884051956
66830	29,35/u.	6 u.	8428884028460
66830-48	28,74/u.	6 u.	8428884044064
66831	13,55/m.	36 m.	8428884028477
66831-48	15,37/m.	36 m.	8428884043746
66832	53,89/100u.	100 u.	8428884028484
66832-44	28/100u.	100 u.	8428884053790
66833	11,20/u.	12 u.	8428884035734
66833-48	11,84/u.	12 u.	8428884043401
66834	12,17/u.	20 u.	8428884001999
66835	10,92/u.	20 u.	8428884007403
66835-48	14,72/u.	20 u.	8428884043821
66836	21,96/m.	18 m.	8428884002002
66836-48	26,77/m.	18 m.	8428884043777
66837	103,30/u.	10 u.	8428884002019
66838	73,85/u.	20 u.	8428884002026
66839-A4	150,27/100u.	100 u.	8428884046808
66839-C6	106,92/100u.	100 u.	8428884051932
66840	1,99/u.	50 u.	8428884021713
66841	7,40/u.	6 u.	8428884028545
66841-48	7,27/u.	6 u.	8428884043869
66842	6,38/u.	12 u.	8428884028552
66842-48	6,27/u.	12 u.	8428884043791
66843	6,15/u.	12 u.	8428884028569
66843-48	5,88/u.	12 u.	8428884043814
66844	4,70/u.	12 u.	8428884033549
66844-48	4,90/u.	12 u.	8428884043395
66845	4,34/u.	50 u.	8428884021720
66845-48	5,25/u.	50 u.	8428884043388

Ref.	Precio €	Emb.	EAN
66849-A4	302,79/100u.	100 u.	8428884051826
66849-C6	116,66/100u.	100 u.	8428884051840
66851	9,40/u.	6 u.	8428884028583
66851-48	10,55/u.	6 u.	8428884043845
66852	8,24/u.	12 u.	8428884028590
66852-48	9,05/u.	12 u.	8428884043784
66853	8,07/u.	12 u.	8428884028606
66853-48	8,84/u.	12 u.	8428884043807
66854	6,92/u.	12 u.	8428884033556
66854-48	7,48/u.	12 u.	8428884043333
66855	7,17/u.	30 u.	8428884028613
66855-48	7,96/u.	30 u.	8428884043364
66880	28,45/u.	20 u.	8428884002057
66890	53,23/u.	10 u.	8428884002064
66897	178,84/m.	6 m.	8428884002071
66898	130,73/m.	6 m.	8428884002088
66902	5,80/u.	20 u.	8428884023175
66903	6,54/u.	20 u.	8428884023182
66908	25,22/u.	20 u.	8428884002095
66937	44,97/u.	10 u.	8428884002101
66938	35,37/u.	20 u.	8428884002118
66980	9,54/u.	20 u.	8428884002125
66990	19,12/u.	10 u.	8428884002132
66997	79,01/m.	6 m.	8428884002149
66998	62,18/m.	6 m.	8428884002156
67010-BU	1,91/u.	12 u.	8428884055947
67010-GN	1,91/u.	12 u.	8428884055923
67010-RD	1,91/u.	12 u.	8428884055909
67010-YL	1,91/u.	12 u.	8428884056197
67200-04	41,61/m.	6 m.	8428884039022
67200-44	79,94/m.	6 m.	8428884053134
67206-04	172,71/u.	1 u.	8428884042176
67206-44	314,11/u.	1 u.	8428884052564
67207-04	189,91/u.	1 u.	8428884042220
67207-44	330,30/u.	1 u.	8428884052571
67208-04	291,24/u.	1 u.	8428884040479
67208-44	538,29/u.	1 u.	8428884053226
67209-04	445,20/u.	1 u.	8428884040394
67209-44	769,06/u.	1 u.	8428884053233
67212-04	65,25/u.	1 u.	8428884039350
67212-44	74,48/u.	1 u.	8428884040714
67214-04	47,84/u.	1 u.	8428884039503
67214-44	68,21/u.	1 u.	8428884052946
67215-04	79,82/u.	1 u.	8428884039602
67215-44	106,18/u.	1 u.	8428884052953
67216-04	146,76/u.	1 u.	8428884039275
67216-44	272,20/u.	1 u.	8428884052588
67217-04	151,29/u.	1 u.	8428884039428
67217-44	278,31/u.	1 u.	8428884052595
67218-04	187,62/u.	1 u.	8428884039695
67218-44	345,78/u.	1 u.	8428884053059
67219-04	250,32/u.	1 u.	8428884039770
67219-44	426,79/u.	1 u.	8428884053424
67220-04	65,23/m.	6 m.	8428884044699
67220-44	121,62/m.	6 m.	8428884053141
67226-04	207,87/u.	1 u.	8428884044705
67226-44	359,18/u.	1 u.	8428884052601
67227-04	249,47/u.	1 u.	8428884044712
67227-44	416,24/u.	1 u.	8428884052618
67228-04	345,77/u.	1 u.	8428884044804
67228-44	634,08/u.	1 u.	8428884053240
67229-04	510,75/u.	1 u.	8428884044750
67229-44	855,27/u.	1 u.	8428884053257
67232-04	79,20/u.	1 u.	8428884044743
67232-44	97,64/u.	1 u.	8428884039608
67236-04	180,73/u.	1 u.	8428884044729
67236-44	323,23/u.	1 u.	8428884052625

Ref.	Precio €	Emb.	EAN
67237-04	188,57/u.	1 u.	8428884044736
67237-44	342,11/u.	1 u.	8428884052632
67238-04	226,16/u.	1 u.	8428884044798
67238-44	437,07/u.	1 u.	8428884053431
67239-04	300,62/u.	1 u.	8428884044811
67239-44	544,44/u.	1 u.	8428884053448
67300-04	43,43/m.	6 m.	8428884039008
67300-44	91,93/m.	6 m.	8428884053158
67306-04	178,06/u.	1 u.	8428884042183
67306-44	324,88/u.	1 u.	8428884052649
67307-04	210,61/u.	1 u.	8428884042237
67307-44	356,82/u.	1 u.	8428884052656
67308-04	299,43/u.	1 u.	8428884040486
67308-44	553,35/u.	1 u.	8428884053264
67309-04	459,13/u.	1 u.	8428884040431
67309-44	790,67/u.	1 u.	8428884053271
67312-04	67,07/u.	1 u.	8428884039367
67312-44	76,65/u.	1 u.	8428884053615
67314-04	58,19/u.	1 u.	8428884039510
67314-44	78,23/u.	1 u.	8428884052960
67315-04	80,61/u.	1 u.	8428884039619
67315-44	108,29/u.	1 u.	8428884052991
67316-04	149,14/u.	1 u.	8428884039282
67316-44	274,42/u.	1 u.	8428884052663
67317-04	156,92/u.	1 u.	8428884039435
67317-44	286,39/u.	1 u.	8428884052670
67318-04	194,86/u.	1 u.	8428884039701
67318-44	358,55/u.	1 u.	8428884053455
67319-04	257,31/u.	1 u.	8428884039787
67319-44	437,58/u.	1 u.	8428884053462
67320-04	68,23/m.	6 m.	8428884040691
67320-44	124,16/m.	6 m.	8428884053165
67326-04	214,25/u.	1 u.	8428884044903
67326-44	370,38/u.	1 u.	8428884052687
67327-04	266,71/u.	1 u.	8428884044910
67327-44	440,27/u.	1 u.	8428884052694
67328-04	355,73/u.	1 u.	8428884040820
67328-44	636,73/u.	1 u.	8428884053288
67329-04	523,32/u.	1 u.	8428884040837
67329-44	861,32/u.	1 u.	8428884053295
67332-04	80,49/u.	1 u.	8428884040714
67332-44	99,98/u.	1 u.	8428884053622
67336-04	184,60/u.	1 u.	8428884040738
67336-44	326,51/u.	1 u.	8428884052700
67337-04	196,02/u.	1 u.	8428884040752
67337-44	344,78/u.	1 u.	8428884052717
67338-04	248,54/u.	1 u.	8428884040776
67338-44	447,10/u.	1 u.	8428884053479
67339-04	309,93/u.	1 u.	8428884040790
67339-44	548,55/u.	1 u.	8428884053486
67400-04	48,15/m.	6 m.	8428884039039
67400-44	98,13/m.	6 m.	8428884053066
67406-04	191,54/u.	1 u.	8428884042190
67406-44	329,62/u.	1 u.	8428884052724
67407-04	212,17/u.	1 u.	8428884042244
67407-44	361,14/u.	1 u.	8428884052731
67408-04	368,75/u.	1 u.	8428884040493
67408-44	678,93/u.	1 u.	8428884053301
67409-04	468,51/u.	1 u.	8428884040400
67409-44	821,95/u.	1 u.	8428884053318
67412-04	75,06/u.	1 u.	8428884039374
67412-44	84,44/u.	1 u.	8428884053073
67414-04	63,30/u.	1 u.	8428884039527
67414-44	98,88/u.	1 u.	8428884053004
67415-04	91,27/u.	1 u.	8428884039664
67415-44	138,45/u.	1 u.	8428884053011
67416-04	153,86/u.	1 u.	8428884039299

Ref.	Precio €	Emb.	EAN
67416-44	281,22/u.	1 u.	8428884052748
67417-04	158,10/u.	1 u.	8428884039442
67417-44	289,35/u.	1 u.	8428884052755
67418-04	212,04/u.	1 u.	8428884039718
67418-44	380,08/u.	1 u.	8428884053080
67419-04	271,82/u.	1 u.	8428884039794
67419-44	460,23/u.	1 u.	8428884053523
67420-04	72,53/m.	6 m.	8428884040707
67420-44	127,16/m.	6 m.	8428884053172
67426-04	267,50/u.	1 u.	8428884044927
67426-44	433,30/u.	1 u.	8428884052762
67427-04	288,04/u.	1 u.	8428884044934
67427-44	454,18/u.	1 u.	8428884052779
67428-04	433,81/u.	1 u.	8428884040813
67428-44	758,72/u.	1 u.	8428884053325
67429-04	532,92/u.	1 u.	8428884040844
67429-44	917,41/u.	1 u.	8428884053332
67432-04	90,09/u.	1 u.	8428884040721
67432-44	109,08/u.	1 u.	8428884053639
67436-04	191,66/u.	1 u.	8428884040745
67436-44	336,66/u.	1 u.	

Ref.	Precio €	Emb.	EAN
67539-04	430,48/u.	1 u.	8428884039831
67539-44	731,35/u.	1 u.	8428884053554
67600-04	61,88/m.	6 m.	8428884039015
67600-44	116,45/m.	6 m.	8428884053202
67606-04	219,40/u.	1 u.	8428884042213
67606-44	369,95/u.	1 u.	8428884052885
67607-04	237,94/u.	1 u.	8428884042268
67607-44	398,56/u.	1 u.	8428884052892
67608-04	395,28/u.	1 u.	8428884040516
67608-44	709,89/u.	1 u.	8428884053387
67609-04	483,24/u.	1 u.	8428884040448
67609-44	854,33/u.	1 u.	8428884053394
67612-04	77,81/u.	1 u.	8428884039398
67612-44	90,26/u.	1 u.	8428884053660
67614-04	110,97/u.	1 u.	8428884039565
67614-44	142,26/u.	1 u.	8428884039565
67615-04	214,45/u.	1 u.	8428884039688
67615-44	175,21/u.	1 u.	8428884039312
67616-04	310,02/u.	1 u.	8428884052908
67617-04	186,07/u.	1 u.	8428884039466
67617-44	325,52/u.	1 u.	8428884052915
67618-04	229,72/u.	1 u.	8428884039725
67618-44	409,45/u.	1 u.	8428884053561
67619-04	363,50/u.	1 u.	8428884039824
67619-44	619,34/u.	1 u.	8428884053578
67620-04	94,90/m.	6 m.	8428884039053
67620-44	166,69/m.	6 m.	8428884053219
67626-04	274,38/u.	1 u.	8428884042299
67626-44	456,62/u.	1 u.	8428884052922
67627-04	307,63/u.	1 u.	8428884042275
67627-44	507,51/u.	1 u.	8428884052939
67628-04	469,72/u.	1 u.	8428884040523
67628-44	816,66/u.	1 u.	8428884053400
67629-04	573,62/u.	1 u.	8428884040455
67629-44	993,60/u.	1 u.	8428884053417
67632-04	97,03/u.	1 u.	8428884039411
67632-44	119,91/u.	1 u.	8428884053677
67636-04	227,24/u.	1 u.	8428884039343
67636-44	386,60/u.	1 u.	8428884052977
67637-04	242,96/u.	1 u.	8428884039480
67637-44	411,79/u.	1 u.	8428884052984
67638-04	298,07/u.	1 u.	8428884039756
67638-44	515,07/u.	1 u.	8428884053585
67639-04	439,32/u.	1 u.	8428884039893
67639-44	735,66/u.	1 u.	8428884053592
67701-48	3,12/u.	48 u.	8428884046013
67711-48	3,26/u.	0 u.	8428884046020
67721-48	3,38/u.	0 u.	8428884046037
67731-48	3,48/u.	0 u.	8428884046044
67741-48	5,79/u.	48 u.	8428884044194
67751-48	5,89/u.	48 u.	8428884044187
67761-48	5,99/u.	48 u.	8428884044248
67771-48	6,99/u.	48 u.	8428884044231
67791-48	7,30/u.	48 u.	8428884044224
67812-48	4,54/u.	20 u.	8428884044217
67813-04	9,73/u.	12 u.	8428884039251
67813-44	10,94/u.	12 u.	8428884053103
67822-48	8,72/u.	20 u.	8428884046327
67825-04	5,11/u.	12 u.	8428884039220
67825-44	9,83/u.	12 u.	8428884053110
67833-04	10,94/u.	12 u.	8428884039268
67833-44	12,53/u.	12 u.	8428884053684
67834-04	6,42/u.	12 u.	8428884044897
67834-44	10,58/u.	12 u.	8428884053691
67835-04	11,34/u.	12 u.	8428884039213
67835-44	19,86/u.	12 u.	8428884053707

Ref.	Precio €	Emb.	EAN
67844-04	5,90/u.	12 u.	8428884044828
67844-44	6,51/u.	12 u.	8428884053127
67845-48	1,73/u.	50 u.	8428884044200
67854-04	10,54/u.	12 u.	8428884044835
67854-44	12,06/u.	12 u.	8428884053714
67855-48	4,04/u.	12 u.	8428884044842
70064	0,38/u.	50 u.	8428884002200
70094	0,48/u.	50 u.	8428884002224
70114	0,52/u.	50 u.	8428884002248
71451-2	6,29/u.	24 u.	8428884009582
71950-04	3,57/m.	12 m.	8428884049519
71950-2	3,57/m.	12 m.	8428884049526
71951-04	3,89/m.	12 m.	8428884049533
71951-2	3,89/m.	12 m.	8428884049540
71952-04	5,28/m.	12 m.	8428884049557
71952-2	5,28/m.	12 m.	8428884049564
71953-04	6,42/m.	6 m.	8428884033112
71953-2	6,42/m.	6 m.	8428884030746
71954-2	7,54/m.	6 m.	8428884030753
71955-04	10,15/m.	6 m.	8428884033327
71955-2	10,15/m.	6 m.	8428884030760
71956-04	11,66/m.	6 m.	8428884033341
71956-2	11,66/m.	6 m.	8428884030777
71958-04	15,25/m.	6 m.	8428884033266
71958-2	15,25/m.	6 m.	8428884030784
73010-04	7,57/m.	48 m.	8428884029658
73010-2	7,57/m.	48 m.	8428884008301
73020-04	8,40/m.	48 m.	8428884029665
73020-2	8,40/m.	48 m.	8428884008318
73061-2	9,25/m.	36 m.	8428884008325
73071-04	10,02/m.	36 m.	8428884029672
73071-2	10,02/m.	36 m.	8428884008332
73071-42	22,09/m.	36 m.	8428884011042
73072-2	13,58/m.	24 m.	8428884008349
73072-42	31,80/m.	24 m.	8428884011059
73073-2	17,59/m.	24 m.	8428884008356
73081-04	14,20/m.	24 m.	8428884029689
73082-04	17,81/m.	24 m.	8428884031705
73082-2	17,81/m.	24 m.	8428884008370
73083-04	21,69/m.	18 m.	8428884029696
73083-2	21,69/m.	18 m.	8428884013077
73083-42	47,41/m.	18 m.	8428884011080
73084-2	26,50/m.	12 m.	8428884008394
73085-04	30,71/m.	12 m.	8428884029702
73085-2	30,71/m.	12 m.	8428884008400
73085-42	61,72/m.	12 m.	8428884011097
73086-04	37,34/m.	12 m.	8428884029719
73086-2	37,34/m.	12 m.	8428884008417
73088-04	43,51/m.	6 m.	8428884047072
73088-2	43,51/m.	6 m.	8428884047089
73110-2	7,57/m.	32 m.	8428884010854
73210-04	7,12/u.	6 u.	8428884029733
73210-2	7,12/u.	6 u.	8428884008653
73211-2	7,75/u.	6 u.	8428884008660
73220-04	7,72/u.	6 u.	8428884029740
73220-2	7,72/u.	6 u.	8428884008677
73221-04	8,36/u.	6 u.	8428884029757
73221-2	8,36/u.	6 u.	8428884008684
73221-42	12,29/u.	6 u.	8428884011103
73222-2	8,93/u.	6 u.	8428884008691
73222-42	14,16/u.	6 u.	8428884011110
73223-2	10,41/u.	6 u.	8428884008707
73231-04	9,07/u.	6 u.	8428884029764
73231-2	9,07/u.	6 u.	8428884022369
73232-04	10,72/u.	6 u.	8428884031712
73232-2	10,72/u.	6 u.	8428884008721
73233-04	12,85/u.	6 u.	8428884029771

Ref.	Precio €	Emb.	EAN
73233-2	12,85/u.	6 u.	8428884008738
73233-42	18,88/u.	6 u.	8428884011141
73234-2	16,20/u.	6 u.	8428884008745
73235-04	19,27/u.	6 u.	8428884029788
73235-2	19,27/u.	6 u.	8428884008752
73235-42	29,36/u.	6 u.	8428884011158
73236-04	26,56/u.	4 u.	8428884029795
73236-2	26,56/u.	4 u.	8428884008769
73238-04	33,60/u.	4 u.	8428884029801
73238-2	33,60/u.	4 u.	8428884008776
73260-04	9,47/u.	6 u.	8428884029818
73260-2	9,47/u.	6 u.	8428884008783
73261-2	10,43/u.	6 u.	8428884008790
73270-04	9,50/u.	6 u.	8428884029825
73270-2	9,50/u.	6 u.	8428884008806
73271-04	10,72/u.	6 u.	8428884029832
73271-2	10,72/u.	6 u.	8428884008813
73271-42	14,78/u.	6 u.	8428884011165
73272-2	13,34/u.	6 u.	8428884008820
73272-42	17,92/u.	6 u.	8428884011172
73273-2	15,96/u.	6 u.	8428884008837
73281-04	14,55/u.	6 u.	8428884029849
73281-2	14,55/u.	6 u.	8428884022376
73282-04	16,21/u.	6 u.	8428884031729
73282-2	16,21/u.	6 u.	8428884008851
73283-04	17,81/u.	6 u.	8428884029856
73283-2	17,81/u.	6 u.	8428884008868
73283-42	24,68/u.	6 u.	8428884011202
73284-2	22,59/u.	6 u.	8428884008875
73285-04	27,52/u.	6 u.	8428884029863
73285-2	27,52/u.	6 u.	8428884008882
73285-42	35,95/u.	6 u.	8428884011219
73286-04	36,78/u.	4 u.	8428884029870
73286-2	36,78/u.	4 u.	8428884008899
73288-04	44,49/u.	4 u.	8428884029887
73288-2	44,49/u.	4 u.	8428884008905
73310-04	11,79/u.	6 u.	8428884029894
73310-2	11,79/u.	6 u.	8428884008912
73311-2	12,68/u.	6 u.	8428884008929
73320-04	12,68/u.	6 u.	8428884029900
73320-2	12,68/u.	6 u.	8428884008936
73321-04	12,86/u.	6 u.	8428884029917
73321-2	12,86/u.	6 u.	8428884008943
73321-42	15,65/u.	6 u.	8428884011226
73322-2	13,17/u.	6 u.	8428884008950
73322-42	16,31/u.	6 u.	8428884011233
73323-2	13,81/u.	6 u.	8428884008967
73331-04	14,42/u.	6 u.	8428884029924
73331-2	14,42/u.	6 u.	8428884022383
73332-04	17,52/u.	6 u.	8428884031743
73332-2	17,52/u.	6 u.	8428884008981
73333-04	18,25/u.	6 u.	8428884029931
73333-2	18,25/u.	6 u.	8428884008998
73333-42	23,90/u.	6 u.	8428884011264
73334-2	24,29/u.	6 u.	8428884009001
73335-04	25,96/u.	6 u.	8428884029948
73335-2	25,96/u.	6 u.	8428884009018
73335-42	32,75/u.	6 u.	8428884011271
73336-04	34,44/u.	4 u.	8428884029955
73336-2	34,44/u.	4 u.	8428884009025
73338-04	49,72/u.	4 u.	8428884029962
73338-2	49,72/u.	4 u.	8428884009032
73360-04	4,43/u.	6 u.	8428884029979
73360-2	4,43/u.	6 u.	8428884009049
73361-2	5,14/u.	6 u.	8428884009056
73370-04	4,55/u.	6 u.	8428884029986
73370-2	4,55/u.	6 u.	8428884009063

Ref.	Precio €	Emb.	EAN
73371-04	4,85/u.	6 u.	8428884029993
73371-2	4,85/u.	6 u.	8428884009070
73371-42	6,64/u.	6 u.	8428884011288
73372-2	5,07/u.	6 u.	8428884009087
73372-42	7,35/u.	6 u.	8428884011295
73373-2	5,81/u.	6 u.	8428884009094
73381-04	5,19/u.	6 u.	8428884030005
73381-2	5,19/u.	6 u.	8428884022390
73382-04	5,72/u.	6 u.	8428884031750
73382-2	5,72/u.	6 u.	8428884009117
73383-04	5,72/u.	6 u.	8428884030012
73383-2	5,72/u.	6 u.	8428884009124
73383-42	8,94/u.	6 u.	8428884011325
73384-2	7,77/u.	6 u.	8428884009131
73385-04	9,19/u.	6 u.	8428884030029
73385-2	9,19/u.	6 u.	8428884009148
73385-42	10,80/u.	6 u.	8428884011332
73386-04	11,23/u.	6 u.	8428884030036
73386-2	11,23/u.	6 u.	8428884009155
73388-04	16,83/u.	6 u.	8428884030043
73388-2	16,83/u.	6 u.	8428884009162
73420-2	3,74/u.	12 u.	8428884014340
73421-2	3,91/u.	12 u.	8428884014357
73421-42			

Ref.	Precio €	Emb.	EAN
73643-2	8,07/u.	12 u.	8428884009292
73643-42	12,23/u.	12 u.	8428884011417
73644-2	9,36/u.	6 u.	8428884009308
73645-2	10,51/u.	6 u.	8428884009315
73645-42	15,09/u.	6 u.	8428884011424
73651-2	5,62/u.	12 u.	8428884009339
73651-42	8,15/u.	12 u.	8428884011431
73652-2	6,04/u.	12 u.	8428884009346
73652-42	8,92/u.	12 u.	8428884011448
73653-2	6,48/u.	12 u.	8428884009353
73653-42	10,29/u.	12 u.	8428884011455
73656-2	5,61/u.	12 u.	8428884009377
73656-42	8,94/u.	12 u.	8428884011462
73657-2	6,46/u.	12 u.	8428884009384
73657-42	10,60/u.	12 u.	8428884011479
73658-2	7,10/u.	12 u.	8428884009391
73658-42	10,80/u.	12 u.	8428884011486
73659-2	23,65/u.	8 u.	8428884009407
73660-2	5,61/u.	12 u.	8428884009414
73660-42	8,94/u.	12 u.	8428884011493
73661-2	6,46/u.	12 u.	8428884009421
73661-42	10,60/u.	12 u.	8428884011509
73662-2	6,97/u.	12 u.	8428884009438
73662-42	10,80/u.	12 u.	8428884011516
73666-2	6,51/u.	12 u.	8428884009469
73667-2	6,97/u.	12 u.	8428884012797
73669-2	6,97/u.	12 u.	8428884009476
73669-42	10,80/u.	12 u.	8428884011554
73670-2	6,97/u.	12 u.	8428884009483
73670-42	10,80/u.	12 u.	8428884011561
73710	2,84/u.	18 u.	8428884007014
73710-40	6,08/u.	18 u.	8428884011660
73712	7,07/u.	6 u.	8428884007021
73712-40	11,02/u.	6 u.	8428884011677
73713	0,92/u.	24 u.	8428884007038
73810	1,91/m.	72 m.	8428884003948
73820	2,35/m.	72 m.	8428884003955
73820-40	5,93/m.	72 m.	8428884011684
73830	3,68/m.	72 m.	8428884003962
73830-40	9,14/m.	72 m.	8428884011691
73850	0,72/u.	48 u.	8428884003979
73851	0,89/u.	48 u.	8428884003986
73861-00	0,82/u.	12 u.	8428884042794
73862-00	0,97/u.	12 u.	8428884042800
73863-00	1,13/u.	12 u.	8428884042817
73864-00	1,48/u.	12 u.	8428884047010
73865-00	1,57/u.	12 u.	8428884042824
73866-00	2,01/u.	12 u.	8428884047034
73868-00	3,23/u.	12 u.	8428884047027
73880	8,09/u.	6 u.	8428884014777
74010-45	7,83/m.	12 m.	8428880000000
74030-45	13,50/m.	12 m.	8428880000000
77100100-06	35,78/m.	8 m.	8428884047430
7710040-06	26,72/m.	16 m.	8428884047409
7710060-06	28,66/m.	16 m.	8428884047416
7710080-06	32,68/m.	16 m.	8428884047423
774030-06	9,25/m.	48 m.	8428884047447
776040-06	12,02/m.	32 m.	8428884037110
776060-06	14,41/m.	32 m.	8428884037103
7780100-06	25,27/m.	12 m.	8428884037127
7780120-06	28,39/m.	12 m.	8428884037899
778030-06	14,22/m.	28 m.	8428884037905
778040-06	14,95/m.	24 m.	8428884037097
778060-06	17,68/m.	24 m.	8428884037141
778080-06	21,18/m.	24 m.	8428884037134
78010-2	1,06/m.	200 m.	8428884008486
78010-2A	1,89/m.	180 m.	8428884029498

Ref.	Precio €	Emb.	EAN
78021-2	1,57/m.	96 m.	8428884008493
78021-2A	2,70/m.	80 m.	8428884029504
78022-2	1,66/m.	96 m.	8428884008509
78022-2A	3,14/m.	72 m.	8428884029511
78022-42	4,37/m.	96 m.	8428884013312
78023-2	2,28/m.	80 m.	8428884008516
78023-2A	4,67/m.	80 m.	8428884048239
78031-04	2,30/m.	80 m.	8428884029535
78031-2	2,30/m.	80 m.	8428884008523
78031-2A	3,32/m.	64 m.	8428884029528
78033-2	3,42/m.	60 m.	8428884008530
78033-2A	5,77/m.	50 m.	8428884032443
78033-42	8,68/m.	60 m.	8428884013329
78043-04	3,62/m.	60 m.	8428884029542
78043-2	3,62/m.	60 m.	8428884008547
78043-2A	6,42/m.	60 m.	8428884048215
78045-2	5,46/m.	48 m.	8428884008554
78045-2A	8,35/m.	48 m.	8428884048222
78045-42	13,62/m.	48 m.	8428884013336
78083-2	4,11/m.	60 m.	8428884008585
78085-2	5,19/m.	48 m.	8428884008592
78093-2	4,65/m.	60 m.	8428884008608
78095-2	6,23/m.	48 m.	8428884008615
78095-42	15,98/m.	48 m.	8428884013343
78147-2	8,94/m.	30 m.	8428884008646
78222-2	1,33/u.	24 u.	8428884009858
78222-42	2,21/u.	24 u.	8428884013350
78223-2	1,57/u.	24 u.	8428884009865
78231-04	1,70/u.	24 u.	8428884029559
78231-2	1,70/u.	24 u.	8428884009872
78233-2	2,02/u.	12 u.	8428884009889
78233-42	3,91/u.	12 u.	8428884013367
78235-2	3,39/u.	12 u.	8428884009896
78243-04	2,86/u.	12 u.	8428884029566
78243-2	2,86/u.	12 u.	8428884009902
78245-2	3,52/u.	12 u.	8428884009919
78245-42	5,75/u.	12 u.	8428884013374
78247-2	4,56/u.	6 u.	8428884009926
78272-2	1,50/u.	24 u.	8428884009933
78272-42	2,26/u.	24 u.	8428884013381
78273-2	1,79/u.	24 u.	8428884009940
78281-04	1,90/u.	24 u.	8428884029573
78281-2	1,90/u.	24 u.	8428884009957
78283-2	2,02/u.	12 u.	8428884009964
78283-42	3,27/u.	12 u.	8428884013398
78285-2	3,99/u.	12 u.	8428884009971
78293-04	3,24/u.	12 u.	8428884029580
78293-2	3,24/u.	12 u.	8428884009988
78295-2	4/u.	12 u.	8428884009995
78295-42	5,81/u.	12 u.	8428884013404
78297-2	4,75/u.	6 u.	8428884010007
78322-2	1,41/u.	24 u.	8428884010014
78322-42	1,80/u.	24 u.	8428884013411
78323-2	1,68/u.	24 u.	8428884010021
78331-04	1,90/u.	24 u.	8428884029597
78331-2	1,90/u.	24 u.	8428884010038
78333-2	2,01/u.	12 u.	8428884010045
78333-42	2,89/u.	12 u.	8428884013428
78335-2	3,64/u.	12 u.	8428884010052
78343-04	3,18/u.	12 u.	8428884029603
78343-2	3,18/u.	12 u.	8428884010069
78345-2	3,92/u.	12 u.	8428884010076
78345-42	5,29/u.	12 u.	8428884013435
78347-2	4,44/u.	6 u.	8428884010083
78372-2	1,42/u.	24 u.	8428884010090
78372-42	3,50/u.	24 u.	8428884013442
78373-2	2,15/u.	24 u.	8428884010106

Ref.	Precio €	Emb.	EAN
78381-04	2,43/u.	24 u.	8428884029610
78381-2	2,43/u.	24 u.	8428884010113
78383-2	2,61/u.	12 u.	8428884010120
78383-42	4,76/u.	12 u.	8428884013459
78385-2	3,95/u.	12 u.	8428884010137
78393-04	3,61/u.	12 u.	8428884029627
78393-2	3,61/u.	12 u.	8428884010144
78395-2	4,31/u.	12 u.	8428884010151
78395-42	6,63/u.	12 u.	8428884013466
78397-2	5,13/u.	6 u.	8428884010168
78455-2	3,79/u.	12 u.	8428884010175
78457-04	10,41/u.	12 u.	8428884030630
78457-2	10,41/u.	12 u.	8428884024844
78472-2	2,16/u.	24 u.	8428884010182
78473-2	3,55/u.	24 u.	8428884010199
78481-2	4,07/u.	24 u.	8428884010205
78483-2	4,19/u.	12 u.	8428884010212
78485-2	5,88/u.	12 u.	8428884010229
78493-2	5,72/u.	12 u.	8428884010236
78495-2	6,14/u.	12 u.	8428884010243
78497-2	7,54/u.	6 u.	8428884010250
78503-2	6,21/u.	12 u.	8428884010267
78503-42	10,24/u.	12 u.	8428884013473
78507-2	8,24/u.	6 u.	8428884010274
78507-42	15,29/u.	6 u.	8428884013480
78522-2	1,28/u.	24 u.	8428884010281
78522-42	2,49/u.	24 u.	8428884013855
78523-2	1,82/u.	24 u.	8428884010298
78531-04	1,94/u.	24 u.	8428884029634
78531-2	1,94/u.	24 u.	8428884010304
78533-2	2,17/u.	12 u.	8428884010311
78533-42	3,53/u.	12 u.	8428884013862
78535-2	3,37/u.	12 u.	8428884010328
78543-04	2,92/u.	12 u.	8428884029641
78543-2	2,92/u.	12 u.	8428884010335
78545-2	3,37/u.	12 u.	8428884010342
78545-42	4,71/u.	12 u.	8428884013879
78547-2	3,92/u.	6 u.	8428884010359
78622-2	1,28/u.	24 u.	8428884010366
78623-2	1,50/u.	24 u.	8428884010373
78631-2	1,50/u.	24 u.	8428884010380
78633-2	1,50/u.	24 u.	8428884010397
78635-2	1,99/u.	24 u.	8428884010403
78643-2	1,72/u.	24 u.	8428884010410
78645-2	2,02/u.	24 u.	8428884010427
78647-2	3,60/u.	24 u.	8428884010434
78650-2	1,04/u.	12 u.	8428884010441
78672-2	1,22/u.	24 u.	8428884010458
78673-2	1,91/u.	24 u.	8428884010465
78681-2	1,93/u.	24 u.	8428884010472
78683-2	1,98/u.	24 u.	8428884010489
78693-2	2,16/u.	24 u.	8428884010496
78740-2	6,80/u.	12 u.	8428884024806
78740-42	10,86/u.	12 u.	8428884024868
78741-2	10,93/u.	6 u.	8428884024820
78741-42	17,11/u.	6 u.	8428884025162
78756-2	5,16/u.	12 u.	8428884010595
78757-2	5,16/u.	12 u.	8428884010601
78759-2	6,78/u.	12 u.	8428884010618
78860-2	3,31/u.	12 u.	8428884024882
78862-2	3,78/u.	12 u.	8428884024905
78870-2	4,04/u.	12 u.	8428884014111
78880-2	5,44/u.	12 u.	8428884014128
78890-2	7,36/u.	12 u.	8428884014135
80.100.77	16,89/m.	12 m.	8428884034638
80.100.88	28,15/m.	12 m.	8428884024554
80.120.07	18,64/m.	12 m.	8428884024561

Ref.	Precio €	Emb.	EAN
80.120.77	18,64/m.	12 m.	8428884034621
80.120.88	32,30/m.	12 m.	8428884034812
80.30.77	9,14/m.	28 m.	8428884005355
80.30.88	16,85/m.	28 m.	8428884046648
80.40.77	9,37/m.	24 m.	8428884034478
80.40.88	17,38/m.	24 m.	8428884034836
80.60.07	11,07/m.	24 m.	8428884005379
80.60.77	11,07/m.	24 m.	8428884033662
80.60.88	19,82/m.	24 m.	8428884034744
80.80.07	13,36/m.	24 m.	8428884005393
80.80.77	13,36/m.	24 m.	8428884034454
80.80.88	23,43/m.	24 m.	8428884014739
80003-2	12,46/m.	4 m.	8428884033143
80034-03	33,06/m.	12 m.	8428884022208
80034-2	15,29/m.	24 m.	8428884014821
80284-03	10,74/u.	6 u.	8428884022215
80284-2	6,03/u.	6 u.	8428884014838
80334-03	9,93/u.	6 u.	8428884022222
80334-2	6,37/u.	6 u.	8428884014845
80384-03	8,20/u.	6 u.	8428884022239
80384-2	3,99/u.	6 u.	8428884014852
80434-03	14,75/u.	6 u.	8428884022253
80434-2	9,55/u.	6 u.	8428884

Ref.	Precio €	Emb.	EAN
93221-2	16,92/u.	4 u.	8428884012520
93221-42	23,82/u.	4 u.	8428884023892
93222-2	18,24/u.	4 u.	8428884012537
93224-03	54,07/u.	2 u.	8428884007663
93224-2	25,80/u.	2 u.	8428884007458
93224-42	38,23/u.	2 u.	8428884023908
93225-2	27,39/u.	2 u.	8428884015279
93226-2	28,43/u.	2 u.	8428884007465
93231-03	41,55/u.	4 u.	8428884034027
93231-2	20,72/u.	4 u.	8428884012544
93232-2	24,96/u.	4 u.	8428884012551
93236-2	35,99/u.	2 u.	8428884012827
93237-03	115,12/u.	2 u.	8428884034065
93237-2	57,48/u.	2 u.	8428884012834
93238-2	67,53/u.	2 u.	8428884012841
93270-03	33,61/u.	4 u.	8428884013961
93270-2	14,86/u.	4 u.	8428884013251
93270-42	20,67/u.	4 u.	8428884023915
93271-03	41,04/u.	4 u.	8428884014029
93271-2	16,98/u.	4 u.	8428884012568
93271-42	25,32/u.	4 u.	8428884023922
93272-2	19,02/u.	4 u.	8428884012575
93274-03	49,71/u.	2 u.	8428884007687
93274-2	20,90/u.	2 u.	8428884007472
93274-42	32,18/u.	2 u.	8428884023939
93275-2	22,15/u.	2 u.	8428884015286
93276-2	22,60/u.	2 u.	8428884007489
93281-03	43,80/u.	4 u.	8428884034041
93281-2	21,88/u.	4 u.	8428884012582
93282-2	27,53/u.	4 u.	8428884012599
93286-2	37,67/u.	2 u.	8428884012858
93287-03	85,77/u.	2 u.	8428884034232
93287-2	42,83/u.	2 u.	8428884012865
93288-2	55,73/u.	2 u.	8428884012872
93320-03	33,19/u.	4 u.	8428884013978
93320-2	13,20/u.	4 u.	8428884013268
93320-42	19,26/u.	4 u.	8428884023946
93321-03	40,07/u.	4 u.	8428884014036
93321-2	14,52/u.	4 u.	8428884012605
93321-42	21,09/u.	4 u.	8428884023953
93322-2	16/u.	4 u.	8428884012612
93324-03	47,64/u.	2 u.	8428884007700
93324-2	19,13/u.	2 u.	8428884007496
93324-42	27,22/u.	2 u.	8428884023960
93325-2	19,63/u.	2 u.	8428884015293
93326-2	19,83/u.	2 u.	8428884007502
93331-03	39,75/u.	4 u.	8428884034089
93331-2	19,84/u.	4 u.	8428884012629
93332-2	23,38/u.	4 u.	8428884012636
93336-2	29,88/u.	2 u.	8428884012889
93337-03	71,54/u.	2 u.	8428884034218
93337-2	35,73/u.	2 u.	8428884012896
93338-2	46,02/u.	2 u.	8428884012902
93370-03	11,04/u.	6 u.	8428884013985
93370-2	4,11/u.	6 u.	8428884013275
93370-42	5,98/u.	6 u.	8428884023977
93371-03	11,76/u.	6 u.	8428884014043
93371-2	4,59/u.	6 u.	8428884012643
93371-42	6,62/u.	6 u.	8428884023984
93372-2	5,10/u.	6 u.	8428884012650
93374-03	15,20/u.	6 u.	8428884007724
93374-2	5,92/u.	6 u.	8428884007519
93374-42	8,14/u.	6 u.	8428884023991
93376-2	6,39/u.	6 u.	8428884007526
93381-03	11,70/u.	6 u.	8428884034195
93381-2	5,94/u.	6 u.	8428884012667
93382-2	6,76/u.	6 u.	8428884012674

Ref.	Precio €	Emb.	EAN
93386-2	9,68/u.	6 u.	8428884012919
93387-03	23,95/u.	6 u.	8428884034171
93387-2	11,94/u.	6 u.	8428884012926
93388-2	15,30/u.	6 u.	8428884012933
93421-03	10,03/u.	12 u.	8428884013909
93421-2	3,23/u.	12 u.	8428884013121
93421-42	4,56/u.	12 u.	8428884024035
93431-03	10,38/u.	12 u.	8428884034164
93431-2	3,35/u.	12 u.	8428884013138
93520-03	10,57/u.	12 u.	8428884013992
93520-2	5,08/u.	12 u.	8428884013282
93520-42	6,44/u.	12 u.	8428884024004
93521-03	11,13/u.	12 u.	8428884014050
93521-2	5,33/u.	12 u.	8428884012681
93521-42	6,62/u.	12 u.	8428884024011
93522-2	5,53/u.	12 u.	8428884012698
93524-03	15,86/u.	12 u.	8428884007809
93524-2	7,39/u.	12 u.	8428884007618
93524-42	9,01/u.	12 u.	8428884024028
93525-2	7,43/u.	12 u.	8428884015309
93526-2	7,43/u.	12 u.	8428884007625
93531-03	9,93/u.	12 u.	8428884034119
93531-2	5,31/u.	12 u.	8428884012704
93532-2	5,53/u.	12 u.	8428884012711
93536-2	8,45/u.	12 u.	8428884012940
93537-03	17,39/u.	12 u.	8428884034096
93537-2	9,01/u.	12 u.	8428884012957
93538-2	12,14/u.	12 u.	8428884012964
93550	1,21/u.	24 u.	8428884007632
93570-2	4,41/m.	48 m.	8428884013558
93575-03	13,55/m.	16 m.	8428884035239
93575-2	5,22/m.	24 m.	8428884036595
93580-2	6,32/m.	48 m.	8428884013565
93604	2,57/u.	12 u.	8428884007540
93604-40	4,82/u.	12 u.	8428884024073
93608-03	9,42/u.	12 u.	8428884007748
93608-2	2,45/u.	12 u.	8428884007557
93608-42	4,77/u.	12 u.	8428884007557
93609-03	9,94/u.	12 u.	8428884007755
93609-2	2,93/u.	12 u.	8428884007564
93609-42	5,58/u.	12 u.	8428884024134
93613-03	10,78/u.	12 u.	8428884012728
93613-2	4,20/u.	12 u.	8428884010861
93613-42	7,62/u.	12 u.	8428884024141
93614-03	11,40/u.	12 u.	8428884012735
93614-2	4,77/u.	12 u.	8428884010878
93614-42	9/u.	12 u.	8428884024158
93618-03	11,64/u.	12 u.	8428884012742
93618-2	4,44/u.	12 u.	8428884012476
93619-03	12,80/u.	12 u.	8428884012759
93619-2	5,43/u.	12 u.	8428884012483
93621-03	9,42/u.	12 u.	8428884013633
93621-2	2,45/u.	12 u.	8428884013572
93622-03	9,94/u.	12 u.	8428884013640
93622-2	3,02/u.	12 u.	8428884013589
93623-03	9,42/u.	12 u.	8428884007762
93623-2	2,54/u.	12 u.	8428884007571
93623-42	4,77/u.	12 u.	8428884024080
93624-03	9,94/u.	12 u.	8428884007779
93624-2	3,02/u.	12 u.	8428884007588
93624-42	5,58/u.	12 u.	8428884024097
93635-03	9,42/u.	12 u.	8428884033181
93635-2	2,46/u.	12 u.	8428884033204
93636-03	9,94/u.	12 u.	8428884033242
93636-2	3,06/u.	12 u.	8428884033228
93640-03	10,37/u.	12 u.	8428884036397
93640-2	4,89/u.	12 u.	8428884036373

Ref.	Precio €	Emb.	EAN
93641-03	11,80/u.	12 u.	8428884036137
93641-2	5,60/u.	12 u.	8428884036113
93644-03	11,80/u.	12 u.	8428884013039
93644-2	5,60/u.	12 u.	8428884012285
93648-03	24,02/u.	4 u.	8428884033709
93648-2	13,45/u.	4 u.	8428884033723
93649-03	26,40/u.	4 u.	8428884033716
93649-2	14,36/u.	4 u.	8428884033730
93653-03	9,42/u.	12 u.	8428884014715
93653-2	2,54/u.	12 u.	8428884014692
93653-42	4,77/u.	12 u.	8428884024103
93654-03	9,94/u.	12 u.	8428884014722
93654-2	3,06/u.	12 u.	8428884014708
93654-42	5,58/u.	12 u.	8428884024110
93656-03	10,78/u.	12 u.	8428884022086
93656-2	4,16/u.	12 u.	8428884022062
93657-03	11,40/u.	12 u.	8428884022093
93657-2	4,77/u.	12 u.	8428884022079
93661-03	9,42/u.	12 u.	8428884023694
93661-2	2,58/u.	12 u.	8428884023687
93662-03	9,94/u.	12 u.	8428884023717
93662-2	3,06/u.	12 u.	8428884023700
93663-03	9,42/u.	12 u.	8428884023731
93663-2	2,58/u.	12 u.	8428884023724
93664-03	9,94/u.	12 u.	8428884023755
93664-2	3,06/u.	12 u.	8428884023748
93708	20,15/u.	6 u.	8428884038599
93709	6,49/u.	12 u.	8428884012803
93709-40	7,73/u.	12 u.	8428884024165
93713	3,15/u.	12 u.	8428884007830
93713-40	5,08/u.	12 u.	8428884024189
93714	3,49/u.	12 u.	8428884007847
93714-40	5,89/u.	12 u.	8428884024196
93718	3,92/u.	12 u.	8428884012308
93718-40	6,08/u.	12 u.	8428884026848
93719	5,07/u.	12 u.	8428884012315

Ref.	Precio €	Emb.	EAN
93719-40	8,33/u.	12 u.	8428884026855
93728	4,95/u.	12 u.	8428884012490
93729	6,07/u.	12 u.	8428884012506
93749-03	18,25/u.	6 u.	8428884039558
93749-2	11,50/u.	6 u.	8428884039541
93750-03	19,46/u.	6 u.	8428884039534
93750-2	11,42/u.	6 u.	8428884037998
93751-03	19,82/u.	6 u.	8428884034379
93751-2	11,53/u.	6 u.	8428884022888
93752-03	21,15/u.	6 u.	8428884034393
93752-2	11,91/u.	6 u.	8428884022895
93753-03	23,86/u.	6 u.	8428884034430
93753-2	11,62/u.	6 u.	8428884022901
93754-03	25,32/u.	6 u.	8428884034416
93754-2	12/u.	6 u.	8428884022918
93820	5,22/m.	48 m.	8428884007533
93820-40	11,55/m.	48 m.	8428884024066
93830	6,04/m.	48 m.	8428884012513
93862	2,81/u.	24 u.	8428884015248
93870	14,46/u.	6 u.	8428884014753
93880	16,37/u.	6 u.	8428884014760
T-100.07	5,78/m.	8 m.	8428884022642
T-100.88	8,12/m.	8 m.	8428884022673
T-120.07	6,21/m.	8 m.	8428884022659
T-120.88	8,88/m.	8 m.	8428884035017
T-150.07	11,84/m.	4 m.	8428884022666
T-20.07	1,55/m.	16 m.	8428884022598
T-20.88	2,25/m.	16 m.	8428884035000
T-30.07	1,84/m.	12 m.	8428884022604
T-30.88	2,64/m.	12 m.	8428884022697
T-40.07	2,31/m.	12 m.	8428884022611
T-40.88	3,54/m.	12 m.	8428884022703
T-60.07	3,05/m.	12 m.	8428884022628
T-60.88	4,54/m.	12 m.	8428884022710
T-80.07	4,47/m.	12 m.	8428884022635
T-80.88	6,49/m.	12 m.	8428884035062

# Asistencia técnica personalizada

Asesoramiento personalizado a través de nuestra red propia de ingenieros, mediante visitas personales y formación a colectivos.

Asistencia técnica personalizada

☎ **900 166 166**

📞 **619 715 627**

✉ asistencia.technica@unex.net

Contacta con tu oficina comercial más cercana:

**Unex Barcelona**

Tel. 933 338 700  
e-mail: barcelona@unex.net

**Unex Bilbao**

Tel. 944 231 005  
e-mail: bilbao@unex.net

**Unex A Coruña**

Tel. 981 279 915  
e-mail: galicia@unex.net

**Unex Gijón**

Tel. 985 300 250  
e-mail: gijon@unex.net

**Unex Las Palmas**

Tel. 928 472 255  
e-mail: laspalmas@unex.net

**Unex Madrid**

Tel. 915 170 530  
e-mail: madrid@unex.net

**Unex Mallorca**

Tel. 971 434 434  
e-mail: palma@unex.net

**Unex Murcia**

Tel. 968 270 098  
e-mail: murcia@unex.net

**Unex Sevilla**

Tel. 954 662 249  
e-mail: sevilla@unex.net

**Unex Tenerife**

Tel. 922 235 180  
e-mail: tenerife@unex.net

**Unex Valencia**

Tel. 963 628 044  
e-mail: valencia@unex.net

**Unex Valladolid**

Tel. 983 213 456  
e-mail: valladolid@unex.net

**Unex Zaragoza**

Tel. 976 458 058  
e-mail: zaragoza@unex.net

## Unex online: [www.unex.net](http://www.unex.net)

Accede a nuestra página web desde cualquier dispositivo. Siguenos en Youtube, LinkedIn, Facebook e Instagram para estar al día de todo lo que hacemos en Unex: videos de montajes, novedades, ferias, etc.



**Condiciones generales de venta**

**Precios:** Se aplicarán los vigentes en el momento del suministro.

Los precios indicados en esta tarifa no incluyen el IVA.

**Cantidades de pedido:** Se suministrarán embalajes completos.

**Portes:** A cargo del comprador.

**Devoluciones:** No se aceptará ninguna devolución sin previa autorización de **Unex aparellaje eléctrico, S.L.** y sólo por causas imputables a ésta.

Los datos contenidos en este catálogo se facilitan de forma objetiva, y son fruto de una dilatada experiencia en la satisfacción de las necesidades de nuestros clientes. Fiel a su compromiso de servicio al cliente, Unex aparellaje eléctrico, S.L. mantiene una constante labor de investigación y mejora de la calidad de sus productos. Para ello, se reserva el derecho de modificar cualquiera de las características de los productos que fabrica.

Le corresponde al responsable de selección de productos elegir aquellos idóneos para cada aplicación, y ajustados a la normativa aplicable en cada país.

Unex aparellaje eléctrico, S.L. declina toda responsabilidad a causa de una utilización inadecuada del producto o circunstancias imprevistas en el uso del mismo.

**Unex aparellaje eléctrico, S.L.**

Pallars 172-174  
08005 Barcelona  
(España)

R.M. de Barcelona, T.32709, F.81,  
H. B214578 VAT. ES B62204011

Tel.: +34 933 338 700  
Fax: +34 933 335 658

[www.unex.net](http://www.unex.net)  
[unex@unex.net](mailto:unex@unex.net)



Según norma UNE-EN ISO 9001: 2015 para el diseño, la producción y la comercialización de Sistemas de la Marca Unex.



# Asistencia Técnica Personalizada

☎ 900 166 166  
☎ 619 715 627

asistencia.technica@unex.net

Contacta con tu oficina  
comercial más cercana:

#### **Unex A Coruña**

Tel. 981 279 915  
e-mail: galicia@unex.net

#### **Unex Murcia**

Tel. 968 270 098  
e-mail: murcia@unex.net

#### **Unex Barcelona**

Tel. 933 338 700  
e-mail: barcelona@unex.net

#### **Unex Sevilla**

Tel. 954 662 249  
e-mail: sevilla@unex.net

#### **Unex Bilbao**

Tel. 944 231 005  
e-mail: bilbao@unex.net

#### **Unex Tenerife**

Tel. 922 235 180  
e-mail: tenerife@unex.net

#### **Unex Gijón**

Tel. 985 300 250  
e-mail: gijon@unex.net

#### **Unex Valencia**

Tel. 963 628 044  
e-mail: valencia@unex.net

#### **Unex Las Palmas**

Tel. 928 472 255  
e-mail: laspalmas@unex.net

#### **Unex Valladolid**

Tel. 983 213 456  
e-mail: valladolid@unex.net

#### **Unex Madrid**

Tel. 915 170 530  
e-mail: madrid@unex.net

#### **Unex Zaragoza**

Tel. 976 458 058  
e-mail: zaragoza@unex.net

#### **Unex Mallorca**

Tel. 971 434 434  
e-mail: palma@unex.net

**Unex aparellaje eléctrico, S.L.**, como política, patenta sus productos. Diseño y fabricación propios. **Unex aparellaje eléctrico, S.L.**, no fabrica para otras marcas.

**Unex** es una marca registrada de **Unex aparellaje eléctrico, S.L.**  
© Unex aparellaje eléctrico, S.L., 2022.

Precios válidos a fecha de impresión. Reservado el derecho a efectuar modificaciones y corregir erratas y equivocaciones.



[www.unex.net](http://www.unex.net)  
[unex@unex.net](mailto:unex@unex.net)



**KLP23ES0.0** Marzo 2023