



Quantum Eco

Circuladores para instalaciones de calefacción y refrigeración.

Los circuladores Quantum Eco cumplen con la Directiva ErP 2015, disponiendo todos ellos de un Índice de Eficiencia Energética IEE $\leq 0,23$. El índice de referencia para los circuladores más eficientes es IEE $\leq 0,20$.

La gama de alta eficiencia Quantum Eco es una serie de circuladores de rotor húmedo

con la tecnología ECM (Electronic Commutated Motor) con regulación de presión diferencial integrada.

Principales ventajas de la regulación electrónica:

- Ahorro energético y reducción de los costes de explotación.
- Eliminación de los ruidos de flujo en instalaciones con llaves termostáticas, al adaptarse automáticamente su funcionamiento a las necesidades de la instalación.

- Índice de protección eléctrica: IP X4D.

- 2 modalidades de funcionamiento automático para una óptima adaptación a la instalación (Δp_c constante, y Δp_v variable).

Se suministran los accesorios hidráulicos de conexión:

- Juntas y racores para los modelos Quantum Eco 32 y 32H.
- Juntas, bridas, contra bridas y tornillería para los modelos Quantum Eco 40, 50, 50M y 50H.

		32	32H	40
Q max	m ³ /h	7	11	18
H max	m.c.d.a	7	11	12
Rango T° trabajo	°C	-10 a 110	-10 a 110	-10 a 110
Presión máx. de trabajo	bar	10	10	10
Diámetro nominal (DN)		2"	2"	1½"
Conexión tubería		Racor 1¼"	Racor 1¼"	Brida DN 40
Tensión	V	230 ~	230 ~	230 ~
Velocidad	r.p.m.	1.000 - 3.700	1.000 - 4.800	950 - 4.500
Intensidad nominal	A	0,08 - 1,00	0,15 - 1,33	0,17 - 2,4
Potencia absorbida	W	5 - 120	10 - 305	15 - 450
Peso	kg	4,6	5,4	13,0
A	mm	183	248	318
B	mm	44	47	64
C	mm	180	180	250
D	mm	90	90	125
E	mm	203	233	261
F	mm	51	64	71
Referencia		7504411	7504412	7504413
Precio		731 €	1.119 €	1.370 €

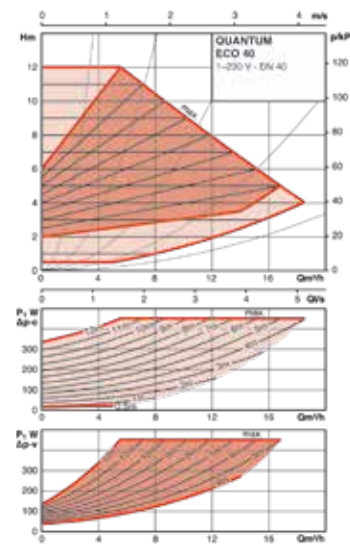
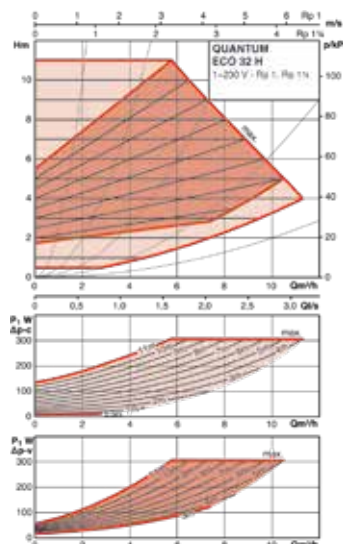
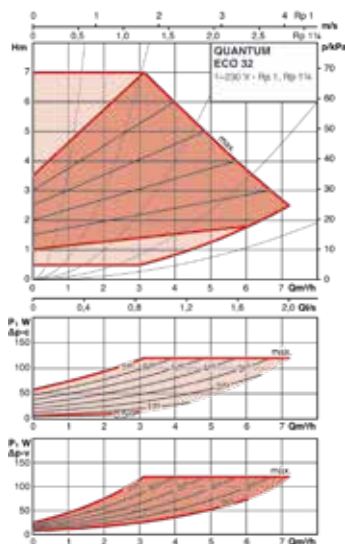

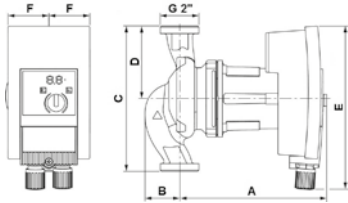

Quantum Eco 32 y 32H

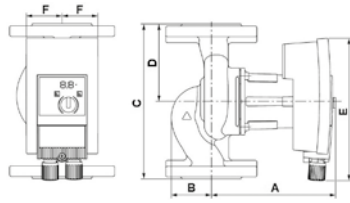

Quantum Eco 40, 50, 50M y 50H

50

14
8
-10 a 110
10
2"
Brida DN 50
230 ~
1.200 - 4.800
0,15 - 1,33
10 - 305
10,5
256
46
240
120
233
64

7504414

1.473 €

50M

22
9
-10 a 110
10
2"
Brida DN 50
230 ~
950 - 4.000
0,17 - 2,15
15 - 430
14,2
321
53
280
140
261
71

7504415

1.781 €

50H

25
11
-10 a 110
10
2"
Brida DN 50
230 ~
950 - 4.400
0,17 - 2,65
15 - 600
14,2
321
53
280
140
261
71

7504416

1.975 €

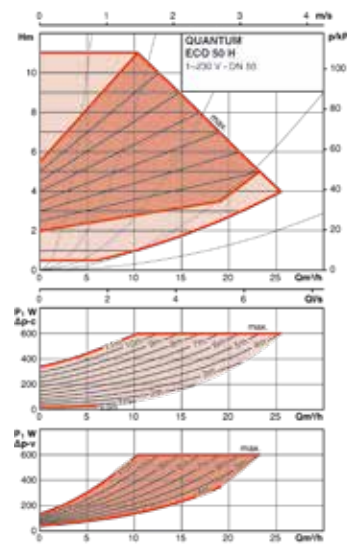
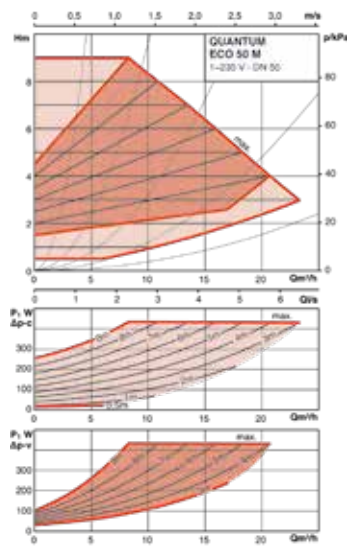
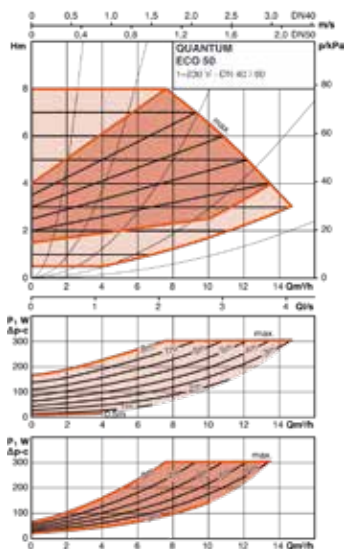



Quantum Eco

Circuladores para instalaciones de calefacción y refrigeración.

Los circuladores Quantum Eco cumplen con la Directiva ErP 2015, disponiendo todos ellos de un Índice de Eficiencia Energética IEE $\leq 0,23$. El índice de referencia para los circuladores más eficientes es IEE $\leq 0,20$.

La gama de alta eficiencia Quantum Eco es una serie de circuladores de rotor húmedo

con la tecnología ECM (Electronic Commutated Motor) con regulación de presión diferencial integrada.

Principales ventajas de la regulación electrónica:

- Ahorro energético y reducción de los costes de explotación.
- Eliminación de los ruidos de flujo en instalaciones con llaves termostáticas, al adaptarse automáticamente su funcionamiento a las necesidades de la instalación.

- Índice de protección eléctrica: IP X4D.

- 2 modalidades de funcionamiento automático para una óptima adaptación a la instalación (ΔpC constante, y ΔpV variable).

Se suministran los accesorios hidráulicos de conexión; juntas, bridas, contra bridas y tornillería.

		65	65 H	65 S
Q max	m ³ /h	25	40	50
H max	m.c.d.a	9	12	16
Rango T ^o trabajo	°C	-10 a 110	-10 a 110	-10 a 110
Presión máx. trabajo	bar	10	10	10
Diámetro nominal (DN)		2½"	2½"	2½"
Conexión tubería		Brida DN 65	Brida DN 65	Brida DN 65
Tensión	V	230 ~	230 ~	230 ~
Velocidad	r.p.m.	950 - 4.000	800 - 2.800	800 - 3.400
Intensidad nominal 230V	A	0,17 - 2,65	0,30 - 3,50	0,30 - 6,40
Potencia absorbida	W	15 - 600	40 - 800	40 - 1.450
Peso	kg	16,1	25,8	27,5
A	mm	330	337	332
B	mm	57	70	66
C	mm	280	340	340
D	mm	140	170	170
E	mm	261	329	329
F	mm	71	87	87
Referencia		7504417	7504418	7504419
Precio		2.056 €	2.398 €	2.854 €

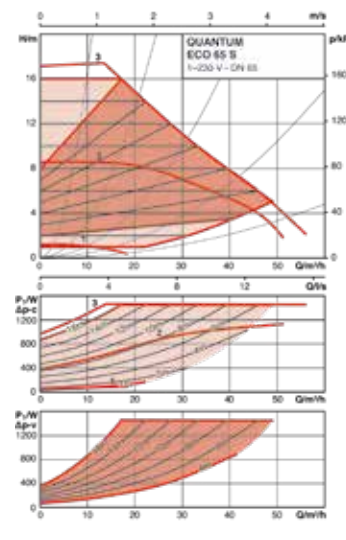
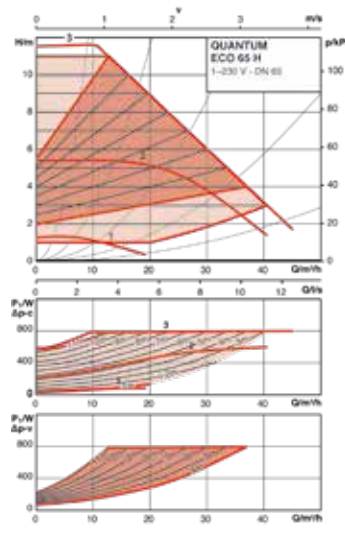
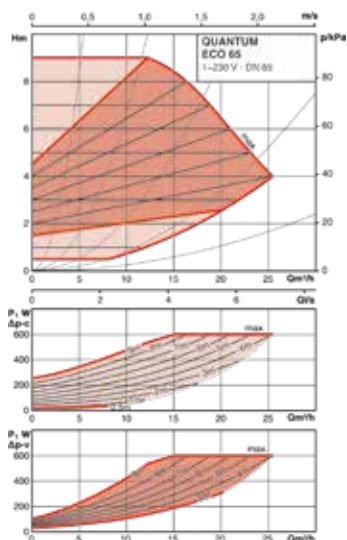

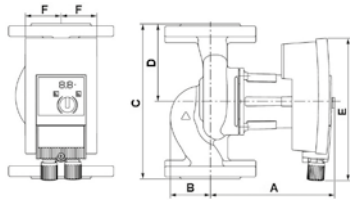

80 I

40
7
-10 a 110
10
3"
Brida DN 80
230 ~
900 - 2.400
0,30 - 3,50
40 - 800
29,0
333
84
360
180
329
87
7504420
2.513 €

80

55
13
-10 a 110
10
3"
Brida DN 80
230 ~
900 - 3.300
0,30 - 6,80
40 - 1.550
30,4
333
84
360
180
329
87
7504421
2.968 €

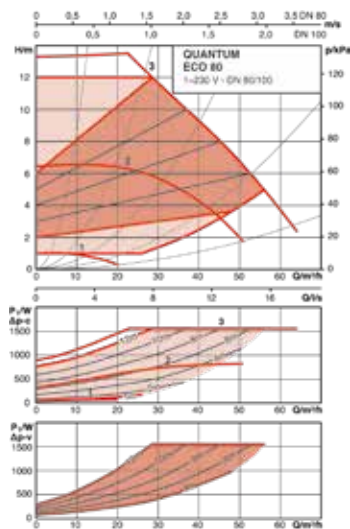
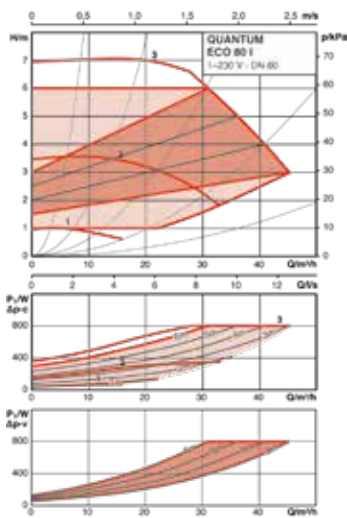



Quantum Mini

Circuladores para instalaciones de calefacción y refrigeración.

Los circuladores Quantum cumplen con la Directiva ErP 2015, disponiendo todos ellos de un Índice de Eficiencia Energética IEE $\leq 0,23$. El índice de referencia para los circuladores más eficientes es IEE $\leq 0,20$.

La gama de alta eficiencia Quantum Mini es una serie de circuladores de rotor húmedo con la tecnología

ECM (Electronic Commutated Motor) con regulación de presión diferencial integrada.

Índice de protección eléctrica: IP X2D.

Modos de regulación:

Presión diferencial variable ($\Delta p-v$): Si disminuye el caudal en la red de tuberías, la bomba reduce la altura de impulsión a la mitad.

c1, c2, c3 3 velocidades (c1, c2, c3): La bomba funciona sin regulación en tres niveles de velocidad constante preajustada.

	MYL30	1025	1035
Q max	m ³ /h 2,7	2,7	3,5
H max	m.c.d.a 4,2	4,2	6
Rango T° trabajo	°C -10 a 95	-10 a 95	-10 a 95
Presión máx. trabajo	bar 6	6	6
Diámetro nominal (DN)	1" 1/2	2"	2"
Conexión tubería	Disponible como accesorio		
Tensión	V 230 ~	230 ~	230 ~
Velocidad	r.p.m. 800-3500	800-3500	800-4200
Intensidad nominal	A 0,26	0,26	0,44
Potencia absorbida	W 4-20	4-20	4-40
Peso	kg 1,65	1,8	1,8
A	mm 130	180	180
B	mm 132,8	132,8	132,8
C	mm 102,3	102,3	102,3
D	mm 47,2	47,2	47,2
Referencia	7782961	7782962	7782964
Precio	174 €	174 €	217 €

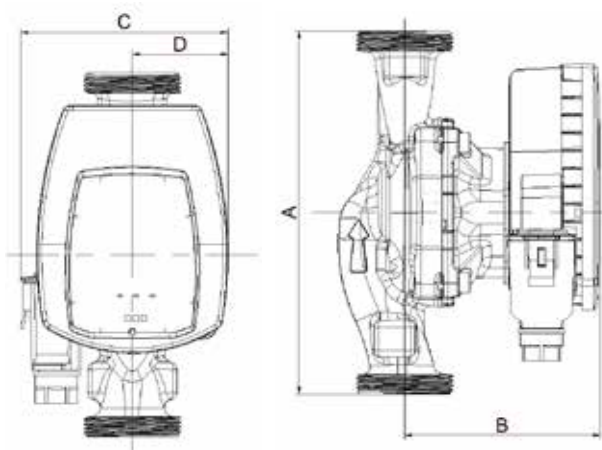

Racores de conexión

	1" 1/2	2"	2"
Diámetro nominal (G)	1" 1/2	2"	2"
Conexión Tubería (Rp)	1"	1"	1" 1/4
Referencia	001692635	001692634	001693342
Precio	21 €	25 €	25 €

MYL30 / 1025

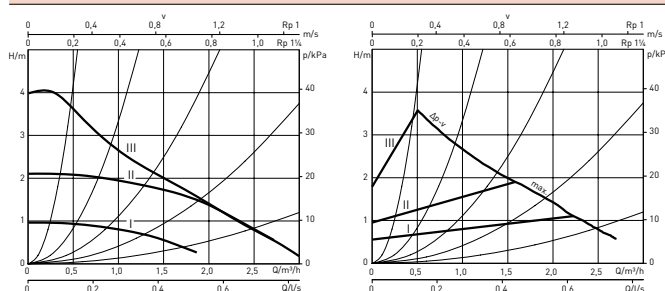

1035

